

academia **KIDS**

00185



Diferenciais:
Diferenciais:

Garantia de 01 ano;

Garantia 01 ano;

Qualidade;

Qualidad:

Segurança;

Segurancã:

Durabilidade;

Durabilidãd:

Padrão;

Padrõn:

Estilo;

Estilõ:

Design;

Designõ:

Tecnologia;

Tecnologã:

Conforto;

Confortõ:

Normas da ABNT.

Normas da ABNT.

academia **KIDS** mi

NAS NORMAS DA:



Mini Playground em Torres

MPT

Faixa etária de 3 a 10 anos de idade



MINI PLAY 2 TORRES
 Mini Playground 2 Torres
 Peso 150kg
 (AxLxP)* 250x400x300cm
 Usuários Diversos

MPT 0102



MINI PLAY 1 TORRE
 Mini Playground 1 Torre
 Peso 100kg
 (AxLxP)* 250x250x300cm
 Usuários Diversos

MPT 0101



MPT 0201

MINI CAVALINHO
 Mini Cavalinho
 Peso 13kg
 (AxLxP)* 70x30x65cm
 Usuários 01



MPT 0202

MINI PEIXINHO
 Mini Peixinho
 Peso 13kg
 (AxLxP)* 70x30x65cm
 Usuários 01



MPT 0203

MINI PATINHO
 Mini Patinho
 Peso 13kg
 (AxLxP)* 70x30x65cm
 Usuários 01

Handwritten signature or mark.

Playground em Torres

PET

Faixa etária de 5 a 12 anos de idade

Playgrounds de 01 a 15 torres, fabricados com estrutura principal nas opções em madeira plástica, aço carbono ou alumínio. Além de acessórios com design moderno, seguros, duráveis e confortáveis.

Parques infantis desde 1 a 15 torres, fabricados com estrutura principal em las siguientes opciones: madera plástica, acero, carbono o aluminio. Ademas de accesorios con diseño moderno, seguro, duradero y cómodo.



PLAYGROUND 1 TORRE

Playground 1 torre
Peso 80kg
(AxLxP)* 350x650x300cm
Usuários Diversos

CLASSIC (Madeira Plástica)



PLAYGROUND 3 TORRES

Playground 3 torres
Peso 180kg
(AxLxP)* 350x1200x1200cm
Usuários Diversos

SUPREME (Alumínio)

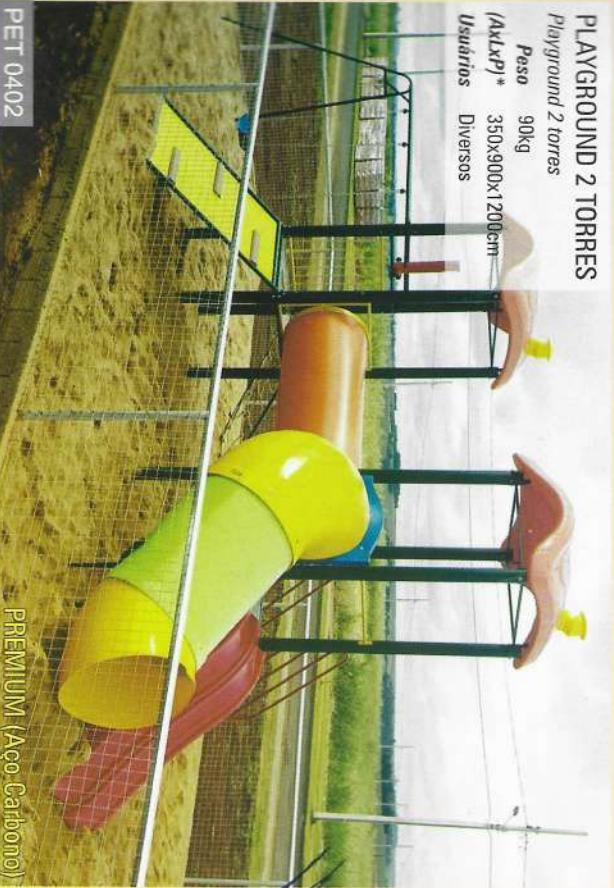

PLAYGROUND 2 TORRES

Playground 2 torres
Peso 90kg
(AxLxP)* 350x900x1200cm
Usuários Diversos

PREMIUM (Aço- Carbono)



PLAYGROUND 4 TORRES

Playground 4 torres
Peso 300kg
(AxLxP)* 350x1200x1400cm
Usuários Diversos

PREMIUM (Aço Carbono)

PET 0402

PET 0304

PET 040

PLAYGROUND 5 TORRES

Playground 5 torres

Peso 330kg

(AxLxP)* 350x1200x1500cm

Usuários Diversos



PET 0405

SUPREME (Alumínio)

PLAYGROUND 8 TORRES

Playground 8 torres

Peso 600kg

(AxLxP)* 350x1700x1700cm

Usuários Diversos



PET 0308

PREMIUM (Aço Carbono)

PLAYGROUND 15 TORRES

Playground 15 Torres

Peso 1000kg

(AxLxP)* 350x2500x2500cm

Usuários Diversos



PET 0315

PREMIUM (Aço Carbono)

4

Parque Inclusivo para Cadeirasantes

P
P
C

Faixa etária
de 5 a 12 anos
de 5 a 12 anos de idade



BALANÇO INDIVIDUAL
Hamacaca
Peso 80kg
(AxLxP)* 250x190x320cm
Usuários 02

PPC 0101



BALANÇO DUPLO
Hamacaca
Peso 100kg
(AxLxP)* 250x300x300cm
Usuários 02

PPC 0106



CARROSSEL
Calastia
Peso 76kg
(AxLxP)* 130x200x200cm
Usuários 05



CARROSSEL DUPLO
Calastia
Peso 76kg
(AxLxP)* 130x200x200cm
Usuários 06

PPC0102

PPL 0107

PARQUE COLORIDO MODELO A Parque Infantil Colorido com estrutura principal confeccionada com colunas em alumínio em formato de "L" com 11x11cm cada lado com 3 reforços internos e com 1" (polegada) de largura, com cantos ovalizados, espessura das paredes 3mm e pintura com tinta a pó de poliéster marrom

- 5 Plataformas confeccionadas em madeira plástica, estruturada com cantoneira metálica estrutura 1,05x1,05m, cantoneira 4cm galvanizado e pintado. Coberturas em plástico rotomoldado estilo pirâmide de 1,26x1,26m, com 4 lados, tendo em cada lado 12 vãos na vertical de aproximadamente 5cm de profundidade cada para escoar a água da chuva
- 1 Escorregador curvo em EM PLÁSTICO ROTOMOLDADO com seção de deslizamento com 3000mm X 490mm de largura; 1 Jogo da velha composto por 9 cilindros em plástico rotomoldado colorido, com de letras "X" e "O" na cor preta;
- 1 Tubo curvado em plástico rotomoldado 90 graus medindo 1,82m de comprimento x 75cm de diâmetro de abertura;
- 1 Escada com 6 degraus, dimensão aproximada de 1850 mm de comprimento x 600mm de largura em polietileno rotomoldado parede dupla cor colorido; Corrimão (Guarda corpo) em aço tubular galvanizado e com pintura eletrostática com diâmetro de 25,40mm e espessura de 1,95mm;
- 1 Conjunto 02 balanços, Estrutura colunas de alumínio com 02 assentos em plástico rotomoldado duplo. Estrutura superior de aço tubular de diâmetro 42,6mm com parede de 2mm.
- 2 Guarda corpo dimensão 870mm x 770mm em polietileno rotomoldado parede dupla cor colorido.
- 1 Passarela curvada para baixo com estrutura tubular de aço, com diâmetro de 31,75mm e parede de 2,00mm, barras verticais de diâmetro 9,525mm. Medindo 1950mm de comprimento x 940mm de largura e altura de 800mm. Assoalho em madeira plástica com travessas de itaúba.
- 1 Escada curvada com arco de 2560mm de comprimento x 630mm de largura. Estrutura tubular em aço galvanizado de diâmetro 31,75mm, parede 2mm, 7 degraus de diâmetro 25,4mm com parede de 2,00mm.
- 1 Tobogã em plástico rotomoldado, com 2600mm de comprimento x 760mm de diâmetro (aproximado), fixado a torre com painel de plástico rotomoldado e ao piso com seção de saída em plástico rotomoldado.
- 1 Passarela reta com estrutura tubular de aço, com diâmetro de 31,75mm e parede de 2,00mm, barras verticais de diâmetro 9,525mm. Medindo 1950mm de comprimento x 940mm de largura e altura de 800mm. Assoalho em madeira plástica com travessas de itaúba.



- 1 Escorregador caracol EM PLASTICO ROTOMOLDADO, seção de deslizamento com 1500mm x 540mm de largura. 01 deck auxiliar em madeira de plastica com medidas de 1000x1000mm. 02 guarda corpos EM OPLÁSTICO ROTOMOLDADO, com altura de 670mm (necessário mínimo 800mm)
- 1 Escorregador reto em plástico rotomoldado, seção de deslizamento com 2700mm x 530mm de largura.
- 1 Tubo horizontal em plástico rotomoldado medindo 1,60 metros de comprimento X 80cm de abertura
- 1 Rampa de cordas com estrutura tubular de aço, com diâmetro de 42,60mm e 31,75mm e parede de 2,00mm. Corda de nylon de diâmetro 14,00mm e uniões em plástico injetado.
- 1 Cano escalada com estrutura de aço tubular de diâmetro 31,75mm com parede de 2,00mm, 05 degraus em aço diâmetro de 25,4mm e parede de 1,55mm intercalados
- 1 . Escorregador reto duplo EM PLASTICO ROTOMOLDADO, seção de deslizamento com 2700mm x 920mm de largura.

- Área Aprox. Necessária para cada un. 150m²

Item 02

PARQUE COLORIDO MODELO B Parque Infantil Colorido com estrutura principal confeccionada com colunas em alumínio em formato de "L" com 11x11cm cada lado com 3 reforços internos e com 1" (polegada) de largura, com cantos ovalizados, espessura das paredes 3mm e pintura com tinta a pó de poliester marrom;

- 1 Plataforma de 1,00x1,00m confeccionada em tábuas tipo assoalho de madeira plástica com cobertura superior em plástico rotomoldado, em formato de pirâmide quadrada, medindo 1,26mx1,26m;
- 1 Plataforma de 1,00x1,00m confeccionada em tábuas tipo assoalho de madeira plástica com cobertura superior em plástico rotomoldado, em formato de pirâmide quadrada, com altura do patamar 1,20mt medindo 1,26mx1,26m

- 1 Conjunto 02 balanços com 01 assento em plástico rotomoldado, 01 assento cadeirinha de bebe em plástico duplo com cinto de segurança correntes de Elo Curto com 1520 mm de comprimento. Estrutura de aço tubular de diâmetro de 42,6mm com parede de 2,00mm.
- 1 Rampa de cordas com estrutura tubular de aço, com diâmetro de 42,60mm e parede de 2,00mm. Corda de nylon de diâmetro 14,00mm e uniões em plástico injetado;
- 1 Tobogã em plástico rotomoldado, 2 curvas com 90° x 80mm de diâmetro, fixado a torre com painel de plástico rotomoldado e ao piso com seção de saída dupla em plástico rotomoldado
- 1 Escorregador reto duplo em PLÁSTICO ROTOMOLDADO, seção de deslizamento com 2600mm x 920mm de largura.
- 2 Guarda corpo com estrutura tubular de aço com diâmetro de 25,4mm x parede de 1,55mm, com barras verticais de diâmetro 12,7mm. Altura após montagem de 800mm.
- 1 Tubo horizontal em plástico rotomoldado medindo 1,60m de compr. X 0,80 m de diâmetro;
- 1 Escada em plástico rotomoldado duplo com 5 degraus, medindo 1000 mm de comprimento x 600mm de largura, corrimãos em aço tubular retangular de 30mm X 70mm com parede de 1,25mm;

Com apresentação de catalogo ilustrativo com planta baixa.

Area Aprox. Necessária para cada un. 94m²

Item 03

PARQUE COLORIDO MODELO C Parque Infantil Colorido com estrutura principal confeccionada com colunas em alumínio em formato de "L" com 11x11cm cada lado com 3 reforços internos e com 1" (polegada) de largura, com cantos ovalizados, espessura das paredes 3mm e pintura com tinta a pó de poliéster marrom;

- 1 Plataformas medindo 1,01 x 1,01m, altura de 1,10m, estrutura metálica cantoneira galvanizada a fogo medindo 3x8cm espessura 1,5mm, confeccionado com deck de madeira plástica 13x3cm com acabamento externo de polipropileno pigmentado na cor itaúba, cobertura superior em plástico rotomoldado, parede dupla em formato de pirâmide quadrada, medindo 1,26mx1,26m

- 1 Plataformas medindo 1,01 x1,01m, altura de 0,80m, estrutura metálica cantoneira galvanizada a fogo medindo 3x8cm espessura 1,5mm, confeccionado com deck de madeira plástica 13x3cm com acabamento externo de polipropileno pigmentado na cor itaúba, cobertura superior em plástico rotomoldado, parede dupla em formato de pirâmide quadrada, medindo 1,26mx1,26m
- 1 Estrutura de balanço em colunas de alumínio com 02 assentos cadeirinha de bebe em plástico duplo com cinto de segurança Estrutura superior de aço tubular de diâmetro 42,6mm com parede de 2mm;
- 1 Escada em plástico rotomoldado duplo com 3 degraus, medindo 0,80 cm de comprimento x 600mm de largura, corrimãos em aço tubular retangular de 30mm X 70mm com parede de 1,25mm;
- 1 Escorregador curvo 2m em PLÁSTICO ROTOMOLDADO, 2,00m
- 1 Escorregador reto em fibra de vidro, seção de deslizamento com 1,5m x 530mm de largura;
- 1 Tubo curvado em plástico rotomoldado 90 graus medindo 1,82m de comprimento x 75cm de diâmetro de abertura fixado sob abas em plástico rotomoldado
- 2 Fechamentos em plástico rotomoldado
- 1 Rampa de escalada rotomoldado.

- Área Aprox. Necessária para cada un. 85m²

Item 04

PARQUE COLORIDO MODELO D Parque Infantil Colorido com estrutura principal confeccionada com colunas em alumínio em formato de "L" com 11x11cm cada lado com 3 reforços internos e com 1" (polegada) de largura, com cantos ovalizados, espessura das paredes 3mm e pintura com tinta a pó de poliéster marrom;

- 1 Plataforma de 1,00x1,00m confeccionada em tábuas tipo assoalho de madeira plástica e cobertura em plástico rotomoldado estilo pirâmide quadrada de 1,26x1,26m
- 1 Plataforma de 1,00x1,00m confeccionada em tábuas tipo assoalho de madeira plástica com altura de 1,10mt sem cobertura
- 1 Fechamento em plástico rotomoldado
- 1 Escorregador curvo 2m em PLÁSTICO ROTOMOLDADO, 2,00m
- 1 Coqueiro decorativo em plástico rotomoldado com 8 folhas e suporte de fixação em alumínio.
- 1 Escorregador reto duplo em PLÁSTICO ROTOMOLDADO, seção de deslizamento com 2600mm x 920mm de largura.
- 2 Portal em plástico rotomoldado
- 1 Escada em plástico rotomoldado duplo com 5 degraus, medindo 1000 mm de comprimento x 600mm de largura, corrimãos em aço tubular retangular de 30mm X 70mm com parede de 1,25mm;
- 1 Escorregador reto em plástico rotomoldado, seção de deslizamento com 3m x 530mm de largura; com proteção e paga mão em plástico rotomoldado;

- Área Aprox. Necessária para cada un. 85m²



* O posicionamento dos componentes podem variar conforme o espaço disponível e a necessidade do cliente.

00196

PARQUE INFANTIL

PARQUE COLORIDO MODELO A Parque Infantil Colorido com estrutura principal confeccionada com colunas em alumínio em formato de "T" com 11x11cm cada lado com 3 arcos internos e com 1" (polegada) de largura, com cantos ovalizados, espessura das paredes 3mm e pintura com tinta a pó de polímero marrom.

- 2 Painéis com cantos arredondados em material plástico, medido com estacas metálicas sextavadas 1,06x1,06m, espessura 4cm e 2 painéis com cantos arredondados em material plástico, medido com estacas metálicas sextavadas 1,26x1,26m, com 4 furos, sendo em cada lado 2 furos na vertical de aproximadamente 5cm de profundidade cada para escoar a água da chuva.
- 1 Escorregador curvo em EM PLÁSTICO ROTOMOLDADO com seção de deslizamento com 300mm x 490mm de largura, 1 furo de volta composto por 9 cilindros em plástico rotomoldado colorido, com diâmetros "X", "Y" e "Z" na cor preta;
 - 1 Tubo curvado em plástico rotomoldado 90 graus medido 1,52m de comprimento x 75cm de diâmetro de abertura;
- 1 Escada com 6 degraus, dimensão aproximada de 1850 mm de comprimento x 600mm de largura em polidúrio rotomoldado parede dupla cor colorido; Corrimão (Guarda corpo) em aço tubular galvanizado e com pineta de plástico com diâmetro de 25,4mm e espessura de 1,5mm;
- 1 Corrimão 02 balancetes, Estatura colunas de alumínio com 02 assentos em plástico rotomoldado duplo, Estrutura superior de aço tubular de diâmetro 42,5mm com parede de 2mm;
- 2 Guarda corpo dimensão 270mm x 770mm em polidúrio rotomoldado-parede dupla cor colorido.
- 1 Pessegueiro curvado para balanço com estrutura tubular de aço, com diâmetro de 31,75mm e parede de 2,00mm, barras verticais de diâmetro 9,52mm, Medido 1550mm de comprimento x 940mm de largura e altura de 800mm. Assobiado em madeira plástica com travessas de madeira.
- 1 Escada curvada com arco de 250mm de comprimento x 600mm de largura Estrutura tubular em aço galvanizado de diâmetro 31,75mm, parede 2mm, 7 degraus de diâmetro 25,4mm com parede de 2,00mm.
- 1 Tubo 90º em plástico rotomoldado, com 2600mm de comprimento x 760mm de diâmetro (aproximado), frando a base com patê de plástico rotomoldado e ao topo com seção de saída de água em plástico rotomoldado.
- 1 Pessegueira reta com estrutura tubular de aço, com diâmetro de 31,75mm e parede de 2,00mm, barras verticais de diâmetro 9,52mm, Medido 1550mm de comprimento x 940mm de largura e altura de 800mm. Assobiado em madeira plástica com travessas de madeira.
- 1 Escorregador reto em plástico rotomoldado, seção de deslizamento com 270mm x 450mm de largura.
- 1 Tubo horizontal em plástico rotomoldado medido 1,60 metros de comprimento x 80cm de abertura
- 1 Rampa de cordas com estrutura tubular de aço, com diâmetro de 25,60mm e 31,75mm e parede de 2,00mm. Corda de nylon de diâmetro 12,00mm e nós em plástico injetado.
- 1 Cesto esbaldado com estrutura de aço tubular de diâmetro 31,75mm com parede de 2,00mm, 05 degraus em aço diâmetro de 25,4mm e parede de 1,55mm intercalados
- 1 Escorregador reto duplo EM PLÁSTICO ROTOMOLDADO, seção de deslizamento com 270mm x 920mm de largura.

- Área Aprox. Necessária para cada um: 150m²

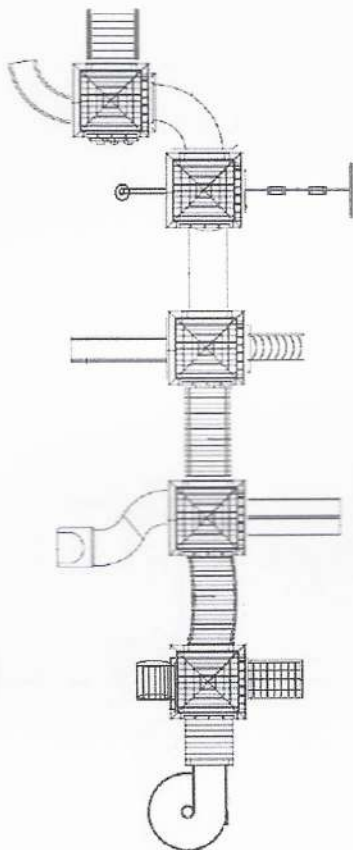

academia KIDS

Rua Miry Correa Treviski, Parque Industrial II, 2079
Marechal Cândido Rondon - Paraná, CEP 85960-000

Fone/Fax: (41) 3254-7068
E-mail: vendas@academiakids.com.br

CONTIÚDO:

NETALURDICA LAMBE EIRELI - ME
CNPJ: 16.113.000/0001-00
RUA: TUCANO
C/BL: 001
C/BLA-PR: 89947/2

PLANTA BARRA PARQUE

PROJETO:	ESCALA:	DESENHO N.º	FORMA:
AVULSO POR:	SEM ESCALA	11/03/2019	
PROJETO EM FORMA DE LATA	DATA:	11/03/2019	
REPRODUÇÃO TOTAL OU PARCIAL	DEPARTAMENTO:	ENGENHARIA	
COMERCIALIZAÇÃO A SERVIDORES DA			
A. SILVA, AUTORIZAÇÃO RES-			
PROJETO			

* O posicionamento dos componentes podem variar conforme o espaço disponível e a acessibilidade do cliente.

00197

PARQUE INFANTIL

PARQUE COLORIDO MODELO B Parque Infantil Colorido com estrutura principal confeccionada com colunas em alumínio em formato de "L" com 11x11cm cada lado com 3 reforços internos e com 1" (polegada) de largura, com cantos ovalizados, espessura das paredes 3mm e pintura com tinta a pó de poliéster incolor;

- 1 Plataforma de 1,00x1,00m confeccionada em tábuas tipo assoalho de madeira plástica com cobertura superior em plástico rotomoldado, em formato de pirâmide quadrada, medindo 1,26mx1,26m;
 - 1 Plataforma de 1,00x1,00m confeccionada em tábuas tipo assoalho de madeira plástica com cobertura superior em plástico rotomoldado, em formato de pirâmide quadrada, com altura do patamar 1,20m medindo 1,26mx1,26m
 - 1 Conjunto 02 balanços com 01 assento em plástico rotomoldado, 01 assento em madeira de bebe em plástico duplo com cinto de segurança correntes de Ebo Curto com 1520 mm de comprimento. Estrutura de aço tubular de diâmetro de 42,6mm com parede de 2,00mm.
 - 1 Rampa de cordas com estrutura tubular de aço, com diâmetro de 42,60mm e 31,75mm e parede de 2,00mm. Corda de nylon de diâmetro 14,00mm e unibes em plástico injetado;
 - 1 Tobogã em plástico rotomoldado, 2 curvas com 90° x 80mm de diâmetro, fixado a torre com painel de plástico rotomoldado e ao piso com seção de saída dupla em plástico rotomoldado
 - 1 Escorregador reto duplo em PLÁSTICO ROTOMOLDADO, seção de deslizamento com 2600mm x 920mm de largura.
 - 2 Guarda corpo com estrutura tubular de aço com diâmetro de 25,4mm x parede de 1,55mm, com barras verticais de diâmetro 12,7mm. Altura após montagem de 800mm.
 - 1 Tubo horizontal em plástico rotomoldado medindo 1,60m de compr. x 0,80 m de diâmetro;
 - 1 Escada em plástico rotomoldado duplo com 5 degraus, medindo 1000 mm de comprimento x 600mm de largura, corrimões em aço tubular retangular de 30mm X 70mm com parede de 1,25mm;
- Com apresentação de catálogo ilustrativo com planta baixa.
- Area Aprox. Necessária para cada um. 94m²

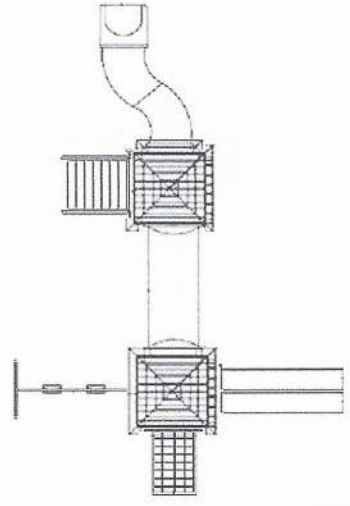

academia KIDS

Rua Nity Correa Traldi, Parque Industrial N. 5499
 Avenida Cidade Jardim - Jd. Paraná CEP 85960-000
 Fone/Fax (41) 3244-7004
 E-mail: academiakids@terra.com.br

ALTERNADOR: METALURGICA LAMBE SIRELLI - ME
 C.N.P.J. 11.857.830/001-89

CONTROLE: PLANTA BAIXA PARQUE

PROJETO: ESCOLA: SEM ESCOLA
 DESenho N.º 9

DATA: 11/09/2019
 DEPARTAMENTO: ENFERMAGEM

ALTERADO POR: _____

PROJETO DE ARQUITETURA: _____

PROJETO DE ENGENHARIA: _____

PROJETO DE INSTALAÇÃO: _____

PROJETO DE PINTURA: _____

PROJETO DE SANEAMENTO: _____

PROJETO DE SINALIZAÇÃO: _____

PROJETO DE TUBULAÇÃO: _____

PROJETO DE VENTILAÇÃO: _____

PROJETO DE ZONAMENTO: _____

PROJETO DE ZONAMENTO DE USO DO SOLO: _____

PROJETO DE ZONAMENTO DE PROTEÇÃO AMBIENTAL: _____

PROJETO DE ZONAMENTO DE PROTEÇÃO PATRIMÔNIAL: _____

* O posicionamento dos componentes podem variar conforme o espaço disponível e a necessidade do cliente.

00198

PARQUE INFANTIL

PARQUE COLORIDO MODELO C Parque Infantil Colorido com estrutura principal confeccionada com colunas em alumínio em formato de "L" com 1x1,1cm cada lado com 3 reforços internos e com 1" (polegada) de largura, com cantos ovalizados, espessura das paredes: 3mm e pintura com tinta a pó de poliéster marrom;

- 1 Plataforma medindo 1,01 x 1,01m, altura de 1,10m, estrutura metálica cantoneira galvanizada a fogo medindo 3x8cm espessura 1,5mm, contido com deck de madeira plástica 13x3,5cm com acabamento externo de polipropileno pigmentado na cor marfim, cobertura superior em plástico rotomoldado, parede dupla em formato de pirâmide quadrada, medindo 1,26mx1,26m.
 - 1 Plataforma medindo 1,01 x 1,01m, altura de 0,80m, estrutura metálica cantoneira galvanizada a fogo medindo 3x8cm espessura 1,5mm, contido com deck de madeira plástica 13x3,5cm com acabamento externo de polipropileno pigmentado na cor marfim, cobertura superior em plástico rotomoldado, parede dupla em formato de pirâmide quadrada, medindo 1,26mx1,26m.
 - 1 Estrutura de balanço em colunas de alumínio com 02 assentos cateninas de bebê em plástico duplo com eixo de segurança Estrutura superior de aço tubular de diâmetro 42,6mm com parede de 2mm.
 - 1 Escada em plástico rotomoldado duplo com 3 degraus, medindo 0,80 em de comprimento x 600mm de largura, corrimão em aço tubular retangular de 50mm X 70mm com parede de 1,5mm.
 - 1 Escorregador curvo 2m em PLÁSTICO ROTOMOLDADO, 2,40m.
 - 1 Escorregador reto em fibra de vidro, seção de deslizeamento com 1,5m x 530mm de largura;
 - 1 Tubo curvado em plástico rotomoldado 50 gramas medindo 1,82m de comprimento x 7,5cm de diâmetro de abertura fixado sob abas em plástico rotomoldado
 - 2 Fechamentos em plástico rotomoldado
 - 1 Rampas de escadaria rotomoldado
- Área Aprox. Necessária para cada um: 85m²

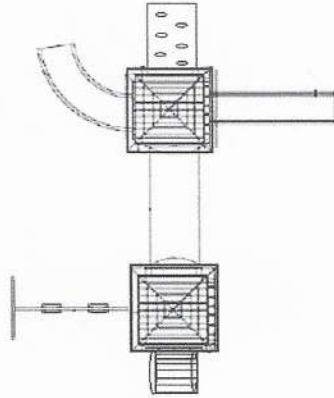

academia KIDS

Rua Myrtes Trindade, Parque Industrial II, 5199 - Vila Industrial, Jd. Santa Helena, São Paulo - SP
 Alameda Comendador João de Deus, 100 - Vila São João, Jd. Santa Helena, São Paulo - SP
 Avenida Brasil, 1000 - Vila São João, Jd. Santa Helena, São Paulo - SP

ALTERNATIVA:	FEITALEZ/CE/ALAMEDA/ESSEL/ME	CONTEÚDO:	PLANTAS BARRAS PARQUE
VEÍCULO:	CHIP2 - M 007 650/001-30	PROVAÇÃO:	PROVAÇÃO
ALTERNATIVAS:	RES.P. TÉCNICO	PROVAÇÃO:	PROVAÇÃO
ESCALA:	ESCALA:	DESENHO N.º	DESENHO N.º
DATA:	DATA:	DESENHO N.º	DESENHO N.º
DEPARTAMENTO:	DEPARTAMENTO:	DESENHO N.º	DESENHO N.º
PROVAÇÃO:	PROVAÇÃO:	DESENHO N.º	DESENHO N.º

* O posicionamento dos componentes podem variar conforme o espaço disponível e a necessidade do cliente.

00199

PARQUE INFANTIL

PARQUE COLORIDO MODELO D Parque Infantil Colorido com estrutura principal confeccionada com colunas em alumínio em formato de "L" com 11x11cm cada lado com 3 rebocos internos e com 1" (polegada) de largura, com cantos ovalizados, espessura das paredes 3mm e pintura com tinta a pó de políester marrom;

- 1 Plataforma de 1.00x1.00m confeccionada em tábuas tipo assoalho de madeira plástica e cobertura em plástico rotomoldado estilo primário quadrado de 1.20x1.20m
 - 1 Plataforma de 1.00x1.40m confeccionada em tábuas tipo assoalho de madeira plástica com altura de 1.10m sem cobertura
 - 1 Fechamento em plástico rotomoldado
 - 1 Escorregador curvo 2m em PLÁSTICO ROTOMOLDADO, 2.00m
 - 1 Cinto decorativo em plástico rotomoldado com 8 folhas e suporte de fixação em alumínio.
 - 1 Escorregador reto duplo em PLÁSTICO ROTOMOLDADO, apoio de deslizamento com 260mm x 920mm de largura.
 - 2 Portal em plástico rotomoldado
 - 1 Escada em plástico rotomoldado duplo com 3 degraus, medindo 1000 mm de comprimento x 600mm de largura, contínuos em aço tubular retangular de 30mm X 70mm com parede de 1.25mm.
 - 1 Escorregador reto em plástico rotomoldado, seção de deslizamento com 3m x 530mm de largura, com proteção e paga mto em plástico rotomoldado
- Área Aprox. Necessária para cada um: 85m²

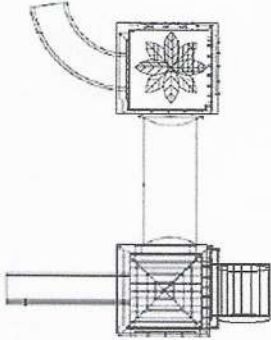

academia KIDS

Rua Myrta Costa Freire, Parque Industrial II, 5679
Município: Candeias, Bahia - Brasil, CEP 45500-000
Fone/Fax: (45) 334-7668
E-mail: vendas@academiakids.com.br

CORTEIRO

PLANTA BARRA PARQUE

REC. TÉCNICO

REC. TÉCNICO

REC. TÉCNICO

REC. TÉCNICO

REC. TÉCNICO

REC. TÉCNICO

REC. TÉCNICO

REC. TÉCNICO

REC. TÉCNICO

REC. TÉCNICO

REC. TÉCNICO

REC. TÉCNICO

REC. TÉCNICO

REC. TÉCNICO

REC. TÉCNICO

REC. TÉCNICO

REC. TÉCNICO

REC. TÉCNICO

REC. TÉCNICO

REC. TÉCNICO

REC. TÉCNICO

REC. TÉCNICO

REC. TÉCNICO

ESCALA:	ESCALA	DESENHO N.º	1/000
DATA:	11/03/2019		
DEPARTAMENTO:	ENGENHARIA		

É PRECISO NA FORMA DA LETRA
REPRODUÇÃO TOTAL DO PROJETO
COM INSCRIÇÃO A TÍTULO DO ASS
PROJETO, E ASSINATURA DO PROJ.
PROJETA.

[Handwritten signature]



ESCORREGADOR
Escalador

Peso 75kg
(AxLxP)* 60x55x350cm
Usuarios 01

PPC 0103



GANGORRA
Subo y baja

Peso 120kg
(AxLxP)* 150x107x100cm
Usuarios 02

PPC 01011



INDIVIDUAL SUPREME
Peso 110kg
(AxLxP)* 200x115cm

PPC 0108

(Base Aluminio)

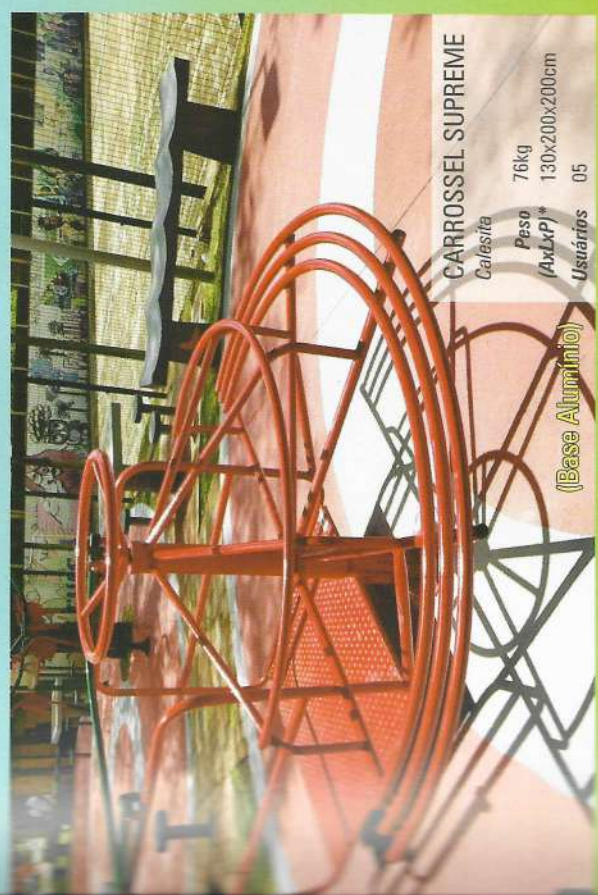

CARROSEL SUPREME
Calecitas

Peso 76kg
(AxLxP)* 130x200x200cm
Usuarios 05

(Base Aluminio)

Parque Infantil Premium

P I P

Faixa etária
de 5 a 12 anos
de 5 a 12 años de edad



PIP 0502

BALANÇO
Hernaca
Peso 45kg
(AxLxP)* 195x125x260cm
Usuários 02



PIP 0503

ESCORREGADOR
Tobogan
Peso 70kg
(AxLxP)* 230x60x320cm
Usuários 01



PIP 0501

GANGORRA
Sube y baja
Peso 25kg
(AxLxP)* 70x75x220cm
Usuários 02



PIP 0504

CARROSSEL
Calasteira
Peso 56kg
(AxLxP)* 188x188x90cm
Usuários 08

Academia Infantil Premium

A I P

Faixa etária de 5 a 12 anos de idade

MULTI INFANTIL

Multifunções

Peso 110kg
(AxLxP)* 300x700x350cm
Usuários 05



ADADOR

g x60x320cm

Escalada Trepadora

AIP0204

Peso 86

(AxLxP)* 250x250x50cm

Usuários 4

AIP 0204

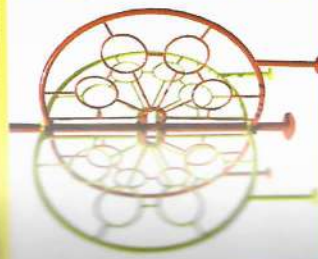

Carrossel Rueda Giratoria

AIP0202

Peso 62

(AxLxP)* 200x200x200cm

Usuários 4

AIP 0202

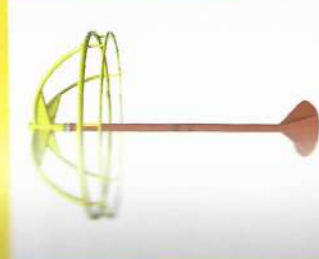

8x90cm

AIP 0201

ESCALADA TORCIDA

Escalera

Peso 75kg
(AxLxP)* 250x350x350cm
Usuários 04



AIP 0211

Tornado

Tornado

Peso 28kg
(AxLxP)* 180x190x200cm
Usuários 3



AIP 0210

GANGORRA EM PÉ

Sube y baja Parado

Peso 27kg
(AxLxP)* 143x58x201cm
Usuários 02



AIP 0212

ESCORREGADOR DE ROLETES

Escalador

Peso 70kg
(AxLxP)* 150x55x350cm
Usuários 01



AIP 0208

Gangorra em Nivel Forçada

Sube y Baja en Nivel Forzada

Peso 19kg
(AxLxP)* 110x260x25cm
Usuários 2



AIP 0218

Escavadeira

Excavadora

Peso 14kg
(AxLxP)* 80x30x120cm
Usuários 1



AIP 0209

Cavallinho

Caballito

Peso 15kg
(AxLxP)* 108x26x250cm
Usuários 2



AIP 0214

Cisne

Cisne

Peso 12kg
(AxLxP)* 140x32x45cm
Usuários 1



AIP 0213

Gangorra Forçada

Sube y Baja Forzado

Peso 19kg
(AxLxP)* 110x260x220cm
Usuários 2



AIP 0215

Cavalgada

Cabalgada

Peso 12kg
(AxLxP)* 80x50x100cm
Usuários 1



AIP 0217

Ponte de Correntes

Puente de Cadenas

Peso 51kg
(AxLxP)* 200x68x310cm
Usuários 1

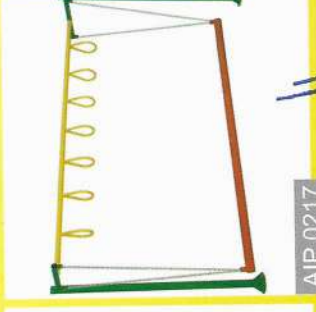

AIP0219

Linea y Curva Equilibrada

Linea y Curva Equilibrada

Peso 14kg
(AxLxP)* 15x40x40cm
Usuários 1



Bancos

Bancas



BPL 0103

SUPREME
Peso 50kg
(AxLxP)* 45x200x40cm
Usuários 04



BPL 0701

CLASSIC
Peso 36kg
(AxLxP)* 45x200x40cm
Usuários 04



BJB 0702

PREMIUM
Peso 44kg
(AxLxP)* 45x200x40cm
Usuários 04

Bicicletário

Bicicleteros



BPC 0101

CLASSIC
Peso 11kg
(AxLxP)* 78x99x65cm
Usuários 03



BPS 0101

SUPREME
Peso 17kg
(AxLxP)* 80x100x65cm
Usuários 03



BPP 0101

PREMIUM
Peso 14kg
(AxLxP)* 130x30x44cm
Usuários 03

Placas

Señaléticas



PSS 0301



PSC 0101



PSP 0101

CLASSIC
Peso 11kg
(AxL)* 50cmx1m (Chapa)

PREMIUM
Peso 19kg
(AxL)* 1m x1m (Chapa)

SUPREME
Peso 33kg
(AxL)* 2m x1m (Chapa)

Lixeiras

Basureros

CLASSIC

Peso 30kg
(AxLxP)* 88x37x47cm
Usuários Diversos

LPL 0701



PREMIUM

Peso 32kg
(AxLxP)* 110x45x45cm
Usuários Diversos

Lp3 0701



SUPREME

Peso 20kg
(AxLxP)* 100x36x38cm
Usuários Diversos

LPL 0103

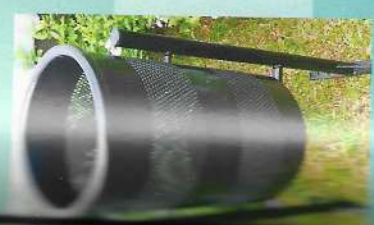

Toldos

Toldos

TOLDO INDIVIDUAL

Toldo Individual
Peso 100kg
(AxLxP)* 380x500x500cm
Usuários Diversos

TIP 0101



TOLDO DUPLO

Toldo Doble
Peso 200kg
(AxLxP)* 350x1000x1000cm
Usuários Diversos

TDP 0201



Pisos

Pisos

Obs.: A versão atual dos produtos pode apresentar pequenas diferenças de cor, medida, peso e design. Imagens ilustrativas.

La versión actual de los productos puede presentar pequeñas diferencias de color, medida, peso y diseño. Imágenes ilustrativas.

GRAMA SINTÉTICA

Pasto Sintético

Espesura 12 a 50mm

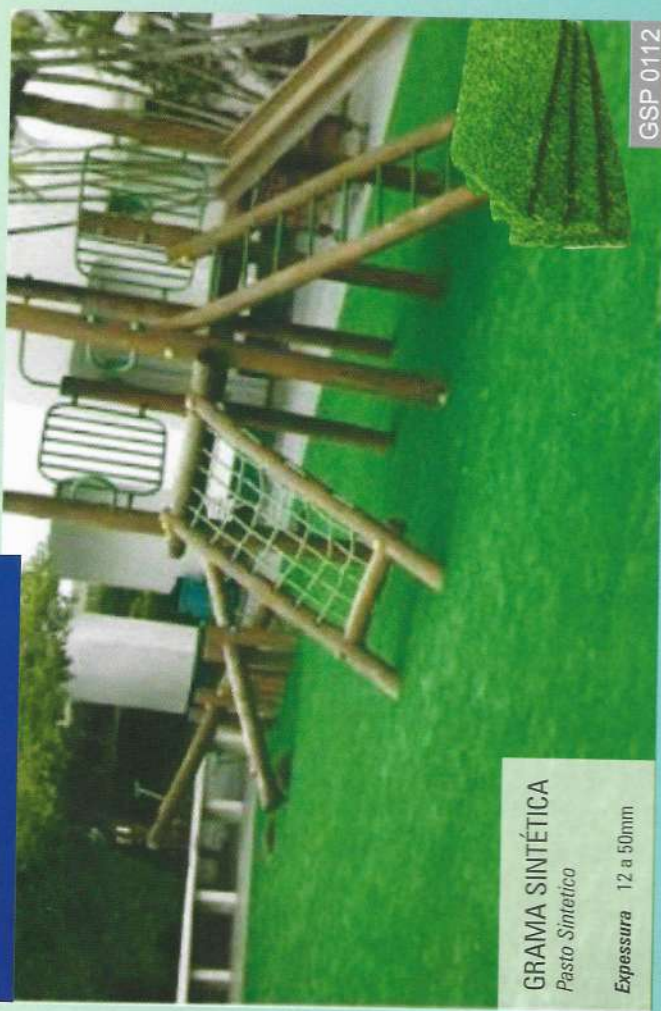

GSP 0112

EMBORRACHADO

Goma

Espesura 11 a 65mm



PEP 0111



academia **KIDS**

LAMB



*Imagens ilustrativas, podendo apresentar pequenas diferenças na cor, medidas e design.
 *Produto patenteado. Sua cópia está sujeito a sanções legais.

+55 45 3254 7056



Telefone

vendas01@lamb.global



E-mail

www.academiakids.net



M. LAMB Eireli - ME.
 CNPJ 14.037.389/0001-80



Garantia
 01 ANO
 GARANTIA
 Garantia

ASSISTENCIA TÉCNICA
 Assistência Técnica



ENVELOPE Nº. 03 – DOCUMENTOS DE HABILITAÇÃO

00206

Pregão Presencial nº. 002/2020

PREFEITURA MUNICIPAL DE SANTO ANTÔNIO DO SULDOESTE - PARANÁ

COMISSÃO PERMANENTE DE LICITAÇÃO

RAZÃO SOCIAL DO LICITANTE: METALÚRGICA LAMB EIRELI – ME

ENDEREÇO: Rua Jorge Frederico A. Koehler, Nº 5679 (Caixa Postal nº. 014), Parque Industrial III
Município de Santo Antônio do Sudoeste - PR

CEP 85.960-000 Marechal Cândido Rondon – Paraná

Vendas02@lamb.global / lamb@lamb.global

Telefone: (45) 3254-7056 / (45) 99992-3609

CNPJ: 14.037.993/0001-80 IE: 905.665.146-0

CNPJ DO LICITANTE: 14.037.993/0001-80

DATA DE ABERTURA: 22/01/2020

HORÁRIO: 09:00 Horas

RECEBIDO

Em: 22/01/2020

Horário: 08h56m

Comissão de Licitação

DOCUMENTOS DE HABILITAÇÃO

A handwritten signature in blue ink, appearing to be "R. P. S.", located in the bottom right corner of the page.

**SEGUNDA ALTERAÇÃO DO ATO CONSTITUTIVO DA
METALURGICA LAMB - EIRELI - ME
CNPJ/MF Nº 14.037.993/0001-80
NIRE: 41600201191**

Folha: 1 de 5

FABIANO ELIAS LAMB, brasileiro, natural de Marechal Cândido Rondon-PR, solteiro, maior, nascido em 15/04/1981, empresário, inscrito no CPF/MF sob nº **007.424.549-08**, portador da carteira de identidade RG nº **6.209.030-8/SSP-PR**, residente e domiciliado na Rua Sergipe, 1520, Térreo, Centro, Marechal Cândido Rondon-PR, CEP: 85960-000, na qualidade de titular da empresa, **METALURGICA LAMB – EIRELI – ME**, conforme com Ato constitutivo arquivado na Junta Comercial do Paraná, sob NIRE **41600201191**, em data de 16/06/2015, e primeira alteração **20157458768** em 04/04/2016 inscrita no CNPJ sob nº **14.037.993/0001-80**, com sede na Rua A, nº 5679, Parque Industrial III, CEP: 85960-000, Marechal Cândido Rondon – PR, resolve por este instrumento alterar o ato constitutivo, mediante cláusulas e condições seguintes:

CLÁUSULA PRIMEIRA – ALTERAÇÃO DO OBJETO SOCIAL: que passa para Fabricação de equipamentos de academia; Fabricação de equipamentos de parques infantis, playground, mobiliário urbano; Fabricação de abrigos de ônibus, bancos e lixeiras; Fabricação e importação e exportação de móveis com predominância em metal; Comércio varejista e importação e exportação de aparelhos e equipamentos de ginástica; Comércio varejista de brinquedos e artigos recreativos; Serviços de montagem, desmontagem, instalação e manutenção de academias, parques infantis, mobiliário urbano; Fabricação de artefatos e produtos de concreto, cimento, fibrocimento e gesso; Comércio varejista de artigos de iluminação; Fabricação de painéis e letreiros luminosos; Instalação de equipamentos de comunicação e sinalização; Fabricação de bicicletas e triciclos não motorizados, peças e acessórios; Marketing direto; Montagem e instalação de sistemas e equipamentos de iluminação e sinalização em vias públicas; Comércio varejista de artigos de caça, pesca e camping; Fabricação de artefatos para pesca e esporte; Comércio varejista de artigos esportivos; Pintura para sinalização em pistas rodoviárias e aeroportos; Comércio varejista de artigos do vestuário; Comércio varejista de suvenires, bijuterias e artesanatos; Comércio varejista de equipamentos de telefonia e comunicação; Comércio varejista de equipamentos e suprimentos de informática; Comércio varejista de instrumentos musicais e acessórios; Atividades de publicidade e propaganda; Comércio varejista de artigos ortopédicos; Fabricação de estruturas pré-moldadas de concreto armado; Comércio varejista de artigos ortopédicos; Comércio varejista de equipamentos para escritório; Comércio varejista de peças e acessórios para motocicletas e motonetas; Fabricação de produtos em madeira ecológica; Obras em alvenaria; Obras de pavimentação; Obras de acabamento de construção; Serviços combinados de limpeza e manutenção; Serviços de limpeza e conservação de vias públicas e de máquinas e equipamentos; Serviços de atividades paisagísticas, poda de árvores, jardinagem de prédios públicos, plantio e conservação de gramados; serviços de instalação e manutenção elétrica; serviços de instalação e manutenção hidráulica; Serviços de manutenção e reparação de máquinas e equipamentos; Comércio varejista de vidros;

JUNTA COMERCIAL DO ESTADO DO PARANÁ - SEDE

CERTIFICO O REGISTRO EM 04/08/2016 10:15 SOB Nº 20164126945
PROTOCOLO: 164126945 DE 03/08/2016. CÓDIGO DE VERIFICAÇÃO:
11601374354. NIRE: 41600201191.
METALURGICA LAMB - EIRELI - ME



Libertad Bogus
SECRETÁRIA-GERAL
CURITIBA, 04/08/2016
www.empresafacil.pr.gov.br

**SEGUNDA ALTERAÇÃO DO ATO CONSTITUTIVO DA
METALURGICA LAMB - EIRELI - ME
CNPJ/MF Nº 14.037.993/0001-80
NIRE: 41600201191**

Folha: 2 de 5

Serviços de pintura; Fabricação de outros artigos de carpintaria para construção; Aluguel de equipamentos recreativos e esportivos; Serviços de galvanização; Comércio varejista de grama sintética e Comércio varejista de produtos plásticos, fibras, madeira plástica.

CLÁUSULA SEGUNDA – para tanto, passa a transcrever, na íntegra, a alteração do ato constitutivo da referida EIRELI, com o teor a seguir:

**CONSOLIDAÇÃO
METALURGICA LAMB – EIRELI – ME
CNPJ/MF Nº 14.037.993/0001-80
NIRE: 41600201191**

FABIANO ELIAS LAMB, brasileiro, natural de Marechal Cândido Rondon-PR, solteiro, maior, nascido em 15/04/1981, empresário, inscrito no CPF/MF sob nº **007.424.549-08**, portador da carteira de identidade RG nº **6.209.030-8/SSP-PR**, residente e domiciliado na Rua Sergipe, 1520, Térreo, Centro, Marechal Cândido Rondon-PR, CEP: 85960-000, na qualidade de titular da empresa, **METALURGICA LAMB – EIRELI – ME**, conforme com Ato constitutivo arquivado na Junta Comercial do Paraná, sob NIRE **41600201191**, em data de 16/06/2015, e primeira alteração **20157458768** em 04/04/2016 inscrita no CNPJ sob nº **14.037.993/0001-80**, com sede na Rua A, nº 5679, Parque Industrial III, CEP: 85960-000, Marechal Cândido Rondon – PR.

CLÁUSULA PRIMEIRA - NOME EMPRESARIAL, SEDE E DOMICÍLIO: A presente EMPRESA INDIVIDUAL DE RESPONSABILIDADE LIMITADA gira sob nome empresarial de **METALURGICA LAMB – EIRELI – ME**, que tem sede e domicílio na Rua A, 5679, Parque industrial III, Marechal Cândido Rondon - PR, CEP: 85960-000.

CLÁUSULA SEGUNDA - CAPITAL SOCIAL: O capital é de **R\$ 80.000,00** (oitenta mil reais), dividido em **80.000** (oitenta mil), quotas no valor de **R\$ 1,00** (um real) cada uma, subscrita e integralizada, em moeda corrente do país, pelo seu titular.

TITULAR	(%)	QUOTAS	VALOR R\$
FABIANO ELIAS LAMB	100	80.000	80.000,00
TOTAL	100	80.000	80.000,00

CLÁUSULA TERCEIRA – OBJETO SOCIAL: A EIRELI tem por objeto a exploração do ramo de: Fabricação de equipamentos de academia; Fabricação de equipamentos de parques infantis, playground, mobiliário urbano; Fabricação de abrigos de ônibus, bancos e lixeiras; Fabricação e importação e exportação de móveis com predominância em metal; Comércio varejista e importação e exportação de aparelhos e equipamentos de

JUNTA COMERCIAL DO ESTADO DO PARANÁ - SEDE

CERTIFICO O REGISTRO EM 04/08/2016 10:15 SOB Nº 20164126945/
PROTOCOLO: 164126945 DE 03/08/2016. CÓDIGO DE VERIFICAÇÃO:
11601374354. NIRE: 41600201191.
METALURGICA LAMB - EIRELI - ME



Libertad Bogus
SECRETÁRIA-GERAL
CURITIBA, 04/08/2016
www.empresafacil.pr.gov.br

**SEGUNDA ALTERAÇÃO DO ATO CONSTITUTIVO DA
METALURGICA LAMB - EIRELI - ME
CNPJ/MF Nº 14.037.993/0001-80
NIRE: 41600201191**

Folha: 3 de 5

ginástica; Comércio varejista de brinquedos e artigos recreativos; Serviços de montagem, desmontagem, instalação e manutenção de academias, parques infantis, mobiliário urbano; Fabricação de artefatos e produtos de concreto, cimento, fibrocimento e gesso; Comércio varejista de artigos de iluminação; Fabricação de painéis e letreiros luminosos; Instalação de equipamentos de comunicação e sinalização; Fabricação de bicicletas e triciclos não motorizados, peças e acessórios; Marketing direto; Montagem e instalação de sistemas e equipamentos de iluminação e sinalização em vias públicas; Comércio varejista de artigos de caça, pesca e camping; Fabricação de artefatos para pesca e esporte; Comércio varejista de artigos esportivos; Pintura para sinalização em pistas rodoviárias e aeroportos; Comércio varejista de artigos do vestuário; Comércio varejista de suvenires, bijuterias e artesanatos; Comércio varejista de equipamentos de telefonia e comunicação; Comércio varejista de equipamentos e suprimentos de informática; Comércio varejista de instrumentos musicais e acessórios; Atividades de publicidade e propaganda; Comércio varejista de artigos ortopédicos; Fabricação de estruturas pré-moldadas de concreto armado; Comércio varejista de artigos ortopédicos; Comércio varejista de equipamentos para escritório; Comércio varejista de peças e acessórios para motocicletas e motonetas; Fabricação de produtos em madeira ecológica; Obras em alvenaria; Obras de pavimentação e Obras de acabamento de construção; Serviços combinados de limpeza e manutenção; Serviços de limpeza e conservação de vias públicas e de máquinas e equipamentos; Serviços de atividades paisagísticas, poda de arvores, jardinagem de prédios públicos, plantio e conservação de gramados; serviços de instalação e manutenção elétrica; serviços de instalação e manutenção hidráulica; Serviços de manutenção e reparação de máquinas e equipamentos; Comércio varejista de vidros; Serviços de pintura; Fabricação de outros artigos de carpintaria para construção; Aluguel de equipamentos recreativos e esportivos; Serviços de galvanização; Comércio varejista de grama sintética e Comércio varejista de produtos plásticos, fibras, madeira plástica.

CLÁUSULA QUARTA – INÍCIO DAS ATIVIDADES E PRAZO DE DURAÇÃO DA EIRELI: A EIRELI iniciou suas atividades em 29/07/2011 e seu prazo de duração é por tempo indeterminado

CLÁUSULA QUINTA - RESPONSABILIDADE DO TITULAR: A responsabilidade do titular é restrita ao valor de suas quotas, respondendo ainda pela integralização do capital social.

CLÁUSULA SEXTA: ADMINISTRAÇÃO DA EIRELI: Será administrada por **FABIANO ELIAS LAMB**, com os poderes e atribuições de Administrador, autorizado o uso do nome empresarial individualmente, vedado, no entanto, em atividades estranhas ao interesse social ou assumir obrigações seja em favor próprio ou de terceiros bem como onerar ou alienar bens imóveis da Eireli.



JUNTA COMERCIAL DO ESTADO DO PARANÁ - SEDE

CERTIFICO O REGISTRO EM 04/08/2016 10:15 SOB Nº 20164126945.
PROTOCOLO: 164126945 DE 03/08/2016. CÓDIGO DE VERIFICAÇÃO:
11601374354. NIRE: 41600201191.
METALURGICA LAMB - EIRELI - ME

Libertad Bogus
SECRETÁRIA-GERAL
CURITIBA, 04/08/2016
www.empresafacil.pr.gov.br

**SEGUNDA ALTERAÇÃO DO ATO CONSTITUTIVO DA
METALURGICA LAMB - EIRELI - ME
CNPJ/MF Nº 14.037.993/0001-80
NIRE: 41600201191**

Folha: 4 de 5

§ 1º - Faculta-se ao administrador, nos limites de seus poderes, constituir procuradores em nome da Eireli, devendo ser especificado no instrumento de mandato, os atos e operações que poderão praticar e a duração do mandato, que no caso de mandato judicial, poderá ser por prazo indeterminado.

§ 2º - Poderão ser designados administradores não sócios, na forma prevista no art.º 1.061 da lei 10.406/2002.

CLÁUSULA SÉTIMA: DECLARAÇÃO DA NÃO PARTICIPAÇÃO EM OUTRA EIRELI: o titular da Eireli declara, sob as penas da lei, que não participa de nenhuma outra empresa dessa modalidade.

CLÁUSULA OITAVA - EXERCÍCIO SOCIAL e DEMONSTRAÇÕES FINANCEIRAS: Ao término de cada exercício social, coincidente com o ano civil, o administrador prestará contas justificadas de sua administração, procedendo à elaboração do inventário, do balanço patrimonial e demais demonstrações contábeis requeridas pela legislação societária, elaboradas em conformidade com as Normas Brasileiras de Contabilidade.

CLÁUSULA NONA – FILIAIS E OUTRAS DEPENDÊNCIAS: A Eireli poderá a qualquer tempo, abrir ou fechar filial ou outra dependência, mediante deliberação assinada pelo titular.

CLÁUSULA DECIMA – RETIRADA DE PROLABORE: O titular poderá fixar uma retirada mensal, a título de "pro-labore", observadas as disposições regulamentares pertinentes.

CLÁUSULA DECIMA PRIMEIRA – FALECIMENTO OU INTERDIÇÃO DO TITULAR: Falecendo ou interdito o titular da Eireli, a empresa continuará suas atividades com os herdeiros, sucessores e o incapaz. Não sendo possível ou inexistindo o interesse destes, o valor de seus haveres será apurado e liquidado com base na situação patrimonial da empresa, à data da resolução, verificada em balanço especialmente levantado.

Parágrafo único – O mesmo procedimento será adotado em outros casos em que a Eireli se resolva em relação a seu titular.

CLÁUSULA DECIMA SEGUNDA – DECLARAÇÃO DE DESEMPEDIMENTO: O administrador declara, sob as penas da lei, que não está impedido de exercer a administração da empresa, por lei especial, ou em virtude de condenação criminal, ou por se encontrar sob os efeitos dela, a pena que vede, ainda que temporariamente, o acesso a cargos públicos; ou por crime falimentar, de prevaricação, peita ou suborno, concussão, peculato, ou contra a economia popular, contra o sistema financeiro nacional, contra normas de defesa da

JUNTA COMERCIAL DO ESTADO DO PARANÁ - SEDE



CERTIFICO O REGISTRO EM 04/08/2016 10:15 SOB Nº 20164126945.
PROTOCOLO: 164126945 DE 03/08/2016. CÓDIGO DE VERIFICAÇÃO:
11601374354. NIRE: 41600201191.
METALURGICA LAMB - EIRELI - ME

Libertad Bogus
SECRETÁRIA-GERAL
CURITIBA, 04/08/2016
www.empresafacil.pr.gov.br

SEGUNDA ALTERAÇÃO DO ATO CONSTITUTIVO DA
METALURGICA LAMB - EIRELI - ME
CNPJ/MF Nº 14.037.993/0001-80
NIRE: 41600201191

Folha: 5 de 5

concorrência, contra as relações de consumo, fé pública, ou a propriedade.

CLÁUSULA DÉCIMA TERCEIRA - FORO: Fica eleito o foro de Marechal Cândido Rondon-PR para o exercício e o cumprimento dos direitos e obrigações resultantes deste, renunciando-se, expressamente, a qualquer outro, por mais privilegiado que seja.

E, por estar assim justo e contratado, lavra, data e assina o presente instrumento particular de alteração de ato constituído da Empresa Individual de Responsabilidade Limitada, EIRELI, em via única, obrigando-se fielmente por si e seus herdeiros a cumpri-lo em todos os seus termos.

Marechal Cândido Rondon - PR, 28 de junho de 2016.

FABIANO ELIAS LAMB



JUNTA COMERCIAL DO ESTADO DO PARANÁ - SEDE

CERTIFICO O REGISTRO EM 04/08/2016 10:15 SOB Nº 20164126945.
PROTOCOLO: 164126945 DE 03/08/2016. CÓDIGO DE VERIFICAÇÃO:
11601374354. NIRE: 41600201191.
METALURGICA LAMB - EIRELI - ME

Libertad Bogus
SECRETÁRIA-GERAL
CURITIBA, 04/08/2016
www.empresafacil.pr.gov.br



COMARCA DE MARECHAL CÂNDIDO RONDON - ESTADO DO PARANÁ
CARTÓRIO DO DISTRIBUIDOR, PARTIDOR, CONTADOR, DEPOSITÁRIO PÚBLICO E AVALIADOR JUDICIAL
FÓRUM ARTHUR HERÁCLIO GOMES FILHO

Maria Terezinha Sequinel de Camargo
TITULAR

Carla Patrícia Sobrinho de Camargo
Cristiane Weber
Graciele Martins Leusch
Sandra Mara Signore
ESC. JURAMENTADOS

CERTIDÃO (NEGATIVA)

CERTIFICO, a pedido da parte interessada, que revendo os livros e o sistema informatizado de distribuição CÍVEL (Cível) sob minha guarda, existente neste cartório, verifiquei **não constar** nenhuma AÇÃO DE FALÊNCIA, RECUPERAÇÃO JUDICIAL ou CONCORDATA, contra:

METALURGICA LAMB – EIRELI - inscrito no CNPJ sob nº 14.037.993/0001-80, com sede na Rua A, n.º 5679, Parque Industrial III, neste Município e Comarca.

CERTIFICO, mais que, procedi as buscas a partir da data do sinistro do Fórum local em 31-01-87, inclusive em processos salvos e redistribuídos.

O REFERIDO É VERDADE E DOU FÉ.
Marechal Cândido Rondon, 12 de dezembro de 2019 – 11h:50min

Comarca de Marechal Cândido Rondon
Estado do Paraná
CARTÓRIO DISTRIBUIDOR, CONTADOR, PARTIDOR,
DEPOSITÁRIO PÚBLICO E AVALIADOR JUDICIAL
Rua Paraíba, 541 - Centro
CNPJ 05.393.393/0001-71
Maria Terezinha Sequinel de Camargo
Oficial

Sandra Mara Signore
Sandra Mara Signore
Esc. Juramentada

Rua Paraíba, 541 - Centro – Edifício do Fórum - Mal. Cândido Rondon - PR
CEP 85.960-000 Fone/Fax: (45) 3254-9709

CARTÓRIO AZEVEDO BASTOS 1º OFÍCIO DE REGISTRO CIVIL DAS PESSOAS NATURAIS
E TABELIONATO DE NOTAS - Código CNJ 06.976-0
Autenticação Digital
De acordo com os artigos 1º, 3º e 7º, III, do Lei nº 8.933/1994 e Art. 6º, III, do Lei nº 8.933/1994 e Art. 4º, I, do Lei nº 8.933/1994, o presente documento eletrônico assinado em 12/12/2019 às 11:50:00 (hora de Brasília) por *Sandra Mara Signore* é válido e verdadeiro. Dou fé.
Cód. Autenticação: 79741212191412210170-1; Data: 12/12/2019 11:50:00
Selo Digital de Fiscalização Tipo Normal C: A.M64835-24UC;
Valor Total do Ato: R\$ 4,42
Contra os dados do ato em: <https://selodigital.tjpb.jus.br>
Título
Valter Azevedo de Miranda Cavalcanti

REPÚBLICA FEDERATIVA DO BRASIL
ESTADO DA PARAÍBA
CARTÓRIO AZEVEDO BASTOS
FUNDADO EM 1888

PRIMEIRO REGISTRO CIVIL DE NASCIMENTO E ÓBITOS E PRIVATIVO DE CASAMENTOS, INTERDIÇÕES E TUTELAS DA COMARCA DE JOÃO PESSOA

Av. Epitácio Pessoa, 1145 Bairro dos Estados 58030-00, João Pessoa PB
Tel.: (83) 3244-5404 / Fax: (83) 3244-5484
http://www.azevedobastos.not.br
E-mail: cartorio@azevedobastos.not.br



DECLARAÇÃO DE SERVIÇO DE AUTENTICAÇÃO DIGITAL

O Bel. Válber Azevêdo de Miranda Cavalcanti, Oficial do Primeiro Registro Civil de Nascimentos e Óbitos e Privativo de Casamentos, Interdições e Tutelas com atribuição de autenticar e reconhecer firmas da Comarca de João Pessoa Capital do Estado da Paraíba, em virtude de Lei, etc...

DECLARA para os devidos fins de direito que, o documento em anexo identificado individualmente em cada Código de Autenticação Digital¹ ou na referida sequência, foi autenticados de acordo com as Legislações e normas vigentes².

DECLARO ainda que, para garantir transparência e segurança jurídica de todos os atos oriundos dos respectivos serviços de Notas e Registros do Estado da Paraíba, a Corregedoria Geral de Justiça editou o Provimento CGJPB N° 003/2014, determinando a inserção de um código em todos os atos notoriais e registrais, assim, cada Selo Digital de Fiscalização Extrajudicial contém um código único (por exemplo: **Selo Digital: ABC12345-X1X2**) e dessa forma, cada autenticação processada pela nossa Serventia pode ser confirmada e verificada tantas vezes quanto for necessário através do site do Tribunal de Justiça do Estado da Paraíba, endereço <http://corregedoria.tjpb.jus.br/selo-digital/>

a autenticação digital do documento faz prova de que, na data e hora em que ela foi realizada, a empresa METALURGICA LAMB EIRELI - ME tinha posse de um documento com as mesmas características que foram reproduzidas na cópia autenticada, sendo da empresa METALURGICA LAMB EIRELI - ME a responsabilidade, única e exclusiva, pela idoneidade do documento apresentado a este Cartório.

Esta DECLARAÇÃO foi emitida em **16/12/2019 16:45:58 (hora local)** através do sistema de autenticação digital do Cartório Azevêdo Bastos, de acordo com o Art. 1º, 10º e seus §§ 1º e 2º da MP 2200/2001, como também, o documento eletrônico autenticado contendo o Certificado Digital do titular do Cartório Azevêdo Bastos, poderá ser solicitado diretamente a empresa METALURGICA LAMB EIRELI - ME ou ao Cartório pelo endereço de e-mail autentica@azevedobastos.not.br

Para informações mais detalhadas deste ato, acesse o site <https://autdigital.azevedobastos.not.br> e informe o Código de Consulta desta Declaração.

Código de Consulta desta Declaração: 1413778

A consulta desta Declaração estará disponível em nosso site até **12/12/2020 14:14:05 (hora local)**.

¹Código de Autenticação Digital: 79741212191412210170-1

²Legislações Vigentes: Lei Federal nº 8.935/94, Lei Federal nº 10.406/2002, Medida Provisória nº 2200/2001, Lei Federal nº 13.105/2015, Lei Estadual nº 8.721/2008, Lei Estadual nº 10.132/2013 e Provimento CGJ N° 003/2014.

O referido é verdade, dou fé.

CHAVE DIGITAL

00005b1d734fd94f057f2d69fe6bc05baac93db976dc71366cb64ecaf8181bce85c0b964321f557d5ec6bdf6cfb6b0b8207f8d79c224f5feef34fe2c2d6adfe3f5dfb405bd661300f51d2a725c6312a

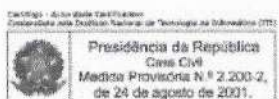

Presidência da República
Casa Civil
Medida Provisória N.º 2.200-2,
de 24 de agosto de 2001.

Handwritten signature in blue ink.

Termo de Abertura

Contem este livro 35 folhas numeradas seguidamente de 1(Um) a 35(Trinta e Cinco) emitidas por processamento eletrônico de acordo com a IN DREI 11 de 05/12/2013 e servirá de Livro Diário No. 9 com encerramento do exercício social em 31/12/2018 da empresa abaixo identificada.

Estabelecimento	METALURGICA LAMB - EIRELI
Endereço	RUA A, 5679
Bairro	PARQUE INDUSTRIAL III
CEP	85960-000
Município	Marechal Cândido Rondon
UF	PR
CNPJ	14.037.993/0001-80
Inscrição Estadual	90566514-60
Inscrição Municipal	23407327
NIRE	JUNTA COMERCIAL 41600201191
Data do Registro	16/06/2015



JUNTA COMERCIAL DO PARANÁ
AGENCIA REGIONAL DE MARECHAL CANDIDO RONDON
Termo de Autenticação 19/026231-1

Do presente livro-ficha, por mim examinado e conferido, acha-se em conformidade com a legislação em vigor em seus termos de abertura e encerramento.

MARECHAL CANDIDO RONDON

02 MAIO 2019

RESPONSÁVEL PELA AUTENTICAÇÃO
AMELIA GRAMS



Marechal Cândido Rondon - PR, 01/01/2018

[Handwritten signature]

METALURGICA LAMB - EIRELI

FABIANO ELIAS LAMB

TITULAR

CPF: 007.424.549-08 - RG: 6.209.030-8 -

[Handwritten signature]

Joel Ricardo Hanauer

Contador - 056842/0-5

CPF: 04390279939

[Handwritten initials]

CARTÓRIO AZEVEDO BASTOS 1º OFÍCIO DE REGISTRO CIVIL DAS PESSOAS NATURAIS E TABELIONATO DE NOTAS - Código CNJ 06.878-0

Autenticação Digital

De acordo com os artigos 1º, 3º e 7º inc. V 8º, 41 e 52 da Lei Federal 8.935/1994 e Art. 6º Inc. XII da Lei Estadual 8.721/2008 autentico a presente imagem digitalizada, reprodução fiel do documento apresentado e conferido neste ato. O referido é verdade. Dou fé

Cód. Autenticação: 79740305191147300575-1; Data: 03/05/2019 11:51:16

Selo Digital de Fiscalização Tipo Normal C: AIM38755-DOSG; Valor Total do Ato: R\$ 4,42

Confira os dados do ato em: <https://selodigital.tjpb.jus.br>

Conta	Código	Descrição	Notas Explicativas	Saldo em 2018	Saldo em 2017
10	0	ATIVO		1.303.805,75	1.166.193,16
11	0.0	ATIVO CIRCULANTE		128.642,80	86.030,21
12	0.0.0	DISPONIBILIDADE		112.765,80	71.158,21
13	0.0.0.00	BENS NUMERARIOS		95.035,09	53.425,50
15	0.0.0.00	BANCO CONTA MOVIMENTO		17.730,71	17.730,71
103	0.0.0	CREDITOS CURTO PRAZO		15.877,00	14.874,00
104	0.0.0.00	MERCADORIAS EM ESTOQUE		15.877,00	14.874,00
115	0.0	ATIVO NÃO CIRCULANTE		1.175.162,95	1.080.162,95
119	0.0.0	IMOBILIZADO		1.175.162,95	1.080.162,95
120	0.0.0.00	MAQUINAS E EQUIPAMENTOS		700.000,00	605.000,00
130	0.0.0.00	MOVEIS E UTENSILIOS		475.162,95	475.162,95

CARTÓRIO AZEVEDO BASTOS 1º OFÍCIO DE REGISTRO CIVIL DAS PESSOAS NATURAIS
E TABELIONATO DE NOTAS - Código CNJ 08.370-0

Autenticação Digital

De acordo com os artigos 1º, 3º e 7º inc. V 8º, 41 e 52 da Lei Federal 8.935/1994 e Art. 6º Inc. XII da Lei Estadual 8.721/2008 publicado e processado em meio digitalizado, reprodução fiel do documento apresentado e conferido neste ato. O referido é verdade. Dou fé

Cód. Autenticação: 79740305191147300575-2; Data: 03/05/2019 11:51:16

Selo Digital de Fiscalização Tipo Normal C: AIM38754-LIQS;
Valor Total do Ato: R\$ 4,42

Confira os dados do ato em: <https://selodigital.tjpb.jus.br>

valores expressos em reais

Hanauer Contabilidade Ltda.

Conta Código	Descrição	Notas Explicativas	Saldo em 2018	Saldo em 2017
20 0	PASSIVO		1.303.805,75	1.166.193,16
21 0.0	PASSIVO CIRCULANTE		125.645,25	132.008,13
22 0.0.0	OBRIGACOES		125.645,25	132.008,13
23 0.0.0.00	FORNECEDORES		650,00	650,00
28 0.0.0.00	OBRIGACOES SOCIAIS E TRAB.		6.868,88	10.539,14
209 0.0.0.00	OBRIGACOES TRIBUTARIAS		4.511,96	7.204,58
223 0.0.0.00	CONTAS A PAGAR		113.614,41	113.614,41
235 0.0	PATRIMONIO LIQUIDO		1.178.160,50	1.034.185,03
237 0.0.0	CAPITAL SOCIAL		40.000,00	40.000,00
246 0.0.0	RESERVAS DE LUCROS		1.138.160,50	994.185,03
247 0.0.0.00	LUCROS ACUMULADOS		1.138.160,50	994.185,03

Reconhecemos a exatidão do presente Balanco Patrimonial - Mês 12/2018 encerrado em 31/12/2018, somando tanto no ATIVO como no PASSIVO a importância de R\$ 1.303.805,75 (Um Milhão Trezentos e Tres Mil Oitocentos e Cinco Reais e Setenta e Cinco Centavos), conforme documentos fornecidos pela Empresa.

Este balanço está em conformidade com a Resolução CFC N. 1.255/09.

Marechal Cândido Rondon - PR, 31/12/2018

[Handwritten Signature]
FABIANO ELIAS LAMB
 TITULAR
 CPF: 007.424.549-08 RG: 6.209.030-8

[Handwritten Signature]
Joel Ricardo Hanauer
 Contador - CRC: 056842/0-5
 CPF: 04390279939

CARTÓRIO AZEVEDO BASTOS 1º OFÍCIO DE REGISTRO CIVIL DAS PESSOAS NATURAIS E TABELIONATO DE NOTAS - Código CNJ 06.870-0

Autenticação Digital

De acordo com os artigos 1º, 3º e 7º inc. V 8º, 41 e 52 da Lei Federal 8.935/1994 e Art. 6º Inc. XII da Lei Estadual 8.721/2008 autentico a presente imagem digitalizada, reprodução fiel do documento apresentado e conteúdo nesse ato. O referido é verdade. Dou fé

Cód. Autenticação: 79740305191147300575-3; Data: 03/05/2019 11:51:16

Selo Digital de Fiscalização Tipo Normal C: AIM38753-VHFX;
 Valor Total do Ato: R\$ 4,42

Confira os dados do ato em: <https://selodigital.tjpb.jus.br>

expressos em reais

Hanauer Contabilidade Ltda.

[Handwritten Signature]
[Handwritten Signature]

Descrição	Notas Explicativas	Exercício 2018	Exercício 2017
RECEITAS			
Receita Bruta			
RECEITAS COM VENDAS MERCADORIAS		977.805,49	835.280,07
RECEITA COM PRESTACAO SERVICOS		86.674,00	32.912,74
Total de Receita Bruta		1.064.479,49	868.192,81
Deduções da Receita			
IMPOSTOS INCIDENTES SOBRE VENDAS		(98.910,89)	(67.969,64)
Total de Deduções da Receita		(98.910,89)	(67.969,64)
TOTAL DAS RECEITA LÍQUIDA		965.568,80	800.223,17
CUSTOS			
Custo Operacional			
CUSTO DAS MERCADORIAS VENDIDAS		(334.810,75)	(336.226,78)
Total de Custo Operacional		(334.810,75)	(336.226,78)
TOTAL DOS CUSTOS		(334.810,75)	(336.226,78)
Lucro Bruto		630.758,05	463.996,39
DESPESAS			
Despesas Operacionais			
DESPESAS COM VENDAS		(1.613,50)	(7.086,38)
DESPESAS COM PESSOAL		(84.016,13)	(83.016,86)
DESPESAS ADMINISTRATIVAS		(358.232,69)	(206.414,96)
DESPESAS GERAIS		(41.040,97)	(16.684,89)
DESPESAS TRIBUTARIA		(1.508,04)	0,00
JUROS E COMISSOES		(371,25)	(90,99)
INFRACOES FISCAIS		0,00	(136,20)
Total de Despesas Operacionais		(486.782,58)	(313.430,28)
TOTAL DAS DESPESAS		(486.782,58)	(313.430,28)
Lucro antes das Receitas e Despesas Financeiras		143.975,47	150.566,11
RESULTADO FINANCEIRO			
Receitas e Despesas Financeiras			
OUTRAS VENDAS		0,00	150,00
Total de Receitas e Despesas Financeiras		0,00	150,00
TOTAL DO RESULTADO FINANCEIRO		0,00	150,00
Lucro antes dos tributos sobre o lucro		143.975,47	150.716,11
Lucro Líquido das Operações Continuadas		143.975,47	150.716,11
Lucro Líquido do Exercício		143.975,47	150.716,11

Emitido em conformidade com a Resolução 1.255/09. Valores expressos em reais.
Marechal Cândido Rondon - PR, 31/12/2018

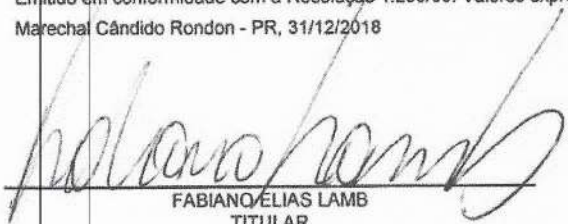

FABIANO ELIAS LAMB
TITULAR
CPF: 007.424.549-08 RG: 6.208.030-8

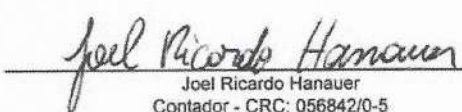

Joel Ricardo Hanauer
Contador - CRC: 056842/0-5
CPF: 04390279939

CARTÓRIO AZEVEDO BASTOS 1º OFÍCIO DE REGISTRO CIVIL DAS PESSOAS NATURAIS
E TABELIONATO DE NOTAS - Código CNJ 06.370-0
Av. Presidente Getúlio Vargas, 1461 - Bairro Dos Estados - João Pinheiro, RS - CEP 93030-000 - www.cartorioazevedobastos.rs.br - Tel. (51) 3344-5664 - Fax: (51) 3344-5664

Autenticação Digital
De acordo com os artigos 1º, 3º e 7º inc. V 8º, 41 e 52 da Lei Federal 5.835/1994 e Art. 6º Inc. XII da Lei Estadual 8.721/2008 autentico a presente imagem digitalizada, reprodução fiel do documento apresentado e conferido neste ato. O referido é verdade. Dou fe

Cód. Autenticação: 79740305191147300575-4; Data: 03/05/2019 11:51:16

Selo Digital de Fiscalização Tipo Normal C: AIM38752-C019;
Valor Total do Ato: R\$ 4,42

Confira os dados do ato em: <https://selodigital.tjpb.jus.br>

Hanauer Contabilidade Ltda.

Descrição	Notas Explicativas	Exercício 2018	Exercício 2017
RECEITAS			
Receita Bruta			
RECEITAS COM VENDAS MERCADORIAS		977.805,49	835.280,07
RECEITA COM PRESTACAO SERVICOS		86.674,00	32.912,74
Total de Receita Bruta		1.064.479,49	868.192,81
Deduções da Receita			
IMPOSTOS INCIDENTES SOBRE VENDAS		(98.910,69)	(67.969,64)
Total de Deduções da Receita		(98.910,69)	(67.969,64)
TOTAL DAS RECEITA LÍQUIDA		965.568,80	800.223,17
CUSTOS			
Custo Operacional			
CUSTO DAS MERCADORIAS VENDIDAS		(334.810,75)	(336.226,78)
Total de Custo Operacional		(334.810,75)	(336.226,78)
TOTAL DOS CUSTOS		(334.810,75)	(336.226,78)
Lucro Bruto		630.758,05	463.996,39
DESPESAS			
Despesas Operacionais			
DESPESAS COM VENDAS		(1.613,50)	(7.086,38)
DESPESAS COM PESSOAL		(84.016,13)	(83.016,86)
DESPESAS ADMINISTRATIVAS		(358.232,69)	(206.414,96)
DESPESAS GERAIS		(41.040,97)	(16.684,89)
DESPESAS TRIBUTARIA		(1.508,04)	0,00
JUROS E COMISSOES		(371,25)	(90,99)
INFRACOES FISCAIS		0,00	(136,20)
Total de Despesas Operacionais		(486.782,58)	(313.430,28)
TOTAL DAS DESPESAS		(486.782,58)	(313.430,28)
Lucro antes das Receitas e Despesas Financeiras		143.975,47	150.566,11
RESULTADO FINANCEIRO			
Receitas e Despesas Financeiras			
OUTRAS VENDAS		0,00	150,00
Total de Receitas e Despesas Financeiras		0,00	150,00
TOTAL DO RESULTADO FINANCEIRO		0,00	150,00
Lucro antes dos tributos sobre o lucro		143.975,47	150.716,11
Lucro Líquido das Operações Continuadas		143.975,47	150.716,11
Lucro Líquido do Exercício		143.975,47	150.716,11

Emitido em conformidade com a Resolução 1.255/09. Valores expressos em reais.
 Marechal Cândido Rondon - PR, 31/12/2018

 FABIANO ELIAS LAMB
 TITULAR
 CPF: 007.424.549-08 RG: 6.209.030-8

 Joel Ricardo Hanauer
 Contador - CRC: 056842/0-5
 CPF: 04390279939

CARTÓRIO AZEVEDO BASTOS 1º OFÍCIO DE REGISTRO CIVIL DAS PESSOAS NATURAIS
 E TABELIONATO DE NOTAS - Código CNJ 08.870-9
 Av. Presidente Faria, 1181 - 8º andar - Vila Espinosa - CEP: 81210-000 - Curitiba - PR - Tel: (41) 3344-5448 - Fax: (41) 3344-5449

Autenticação Digital
 De acordo com os artigos 1º, 3º e 7º inc. V 8º, 41 e 52 da Lei Federal 8.935/1994 e Art. 8º Inc. XII da Lei Estadual 8.721/2008 autentico a presente imagem digitalizada, reprodução fiel do documento representado e conferido neste ato. O referido é verdade. Dou fé

Cód. Autenticação: 79740305191147300575-5; Data: 03/05/2019 11:51:16

Selo Digital de Fiscalização Tipo Normal C: AIM38751-A1P7;
 Valor Total do Ato: R\$ 4,42

Volker Azevedo de Miranda Cavalcanti
 Titular
 Confira os dados do ato em: <https://selodigital.tjpb.jus.br>

Hanauer Contabilidade Ltda.

Atividade Operacional

Recebimentos de vendas de mercadorias	1.027.609,43	874.996,57
Recebimentos de prestação de serviços	86.674,00	32.912,74
Pagamentos de compras de mercadorias	(344.455,38)	(339.706,76)
Pagamentos a empregados	(17.269,16)	(14.583,97)
Pagamentos de tributos	(1.508,04)	(125,65)
Pagamentos de despesas	(387.342,10)	(212.778,24)
Outras entradas	8.641,63	2.395,98
Outras saídas	(330.740,79)	(644.793,14)
Total da Atividade Operacional	41.609,59	(301.682,47)

Atividade de Financiamento

Recebimentos por integralização de capital	0,00	40.000,00
Total da Atividade de Financiamento	0,00	40.000,00

Saldo Anterior:	71.156,21	372.838,68
Movimento:	41.609,59	(261.682,47)
Saldo Atual:	112.765,80	111.156,21

Emitido em conformidade com a Resolução 1.255/09. Valores expressos em reais.
Marechal Cândido Rondon - PR, 31/12/2018

[Handwritten Signature]
FABIANO ELIAS LAMB
TITULAR - CPF: 007.424.549-08 RG: 6.209.030-8

[Handwritten Signature]
Joel Ricardo Hanauer
Contador - CRC: 056842/0-5

CARTÓRIO AZEVEDO BASTOS 1º OFÍCIO DE REGISTRO CIVIL DAS PESSOAS NATURAIS
E TABELIONATO DE NOTAS - Código CNJ 08.870-9
Av. Presidente Dutra, 1141 - Bairro: Estância Paulista - Jd. São Francisco - CEP: 81210-000 - Curitiba - PR - Tel: (41) 3341-9400 - Fax: (41) 3341-9401

Autenticação Digital
De acordo com os artigos 1º, 3º e 7º inc. V 8º, 41 e 52 da Lei Federal 8.935/1994 e Art. 6º Inc. XII da Lei Estadual 8.721/2008 autentico a presente imagem digitalizada, reprodução fiel do documento apresentado e conferido neste ato. O referido é verdade. Dou fé

Cód. Autenticação: 79740305191147300575-6; Data: 03/05/2019 11:51:16

Selo Digital de Fiscalização Tipo Normal C: AIM38750-YA47;
Valor Total do Ato: R\$ 4,42
Confira os dados do ato em: <https://selodigital.tjpb.jus.br>

Valber Azevedo de Miranda Cavalcanti
Tribunal

[Handwritten Signature]
[Handwritten Signature]

Notas Explicativas

Saldo Inicial		
Saldo Anterior	994.185,03	
Ajustes de Exercício Anteriores		994.185,03
Reversao de Reservas		0,00
Reavaliacao da Liquidez de Impostos		0,00
Resultado Líquido		0,00
LUCRO DO EXERCICIO	143.975,47	
pensacoes de Prejuízo		143.975,47
Destinacao do Lucro Líquido do Período		0,00
Lucro Distribuido		0,00
Parcelas de Lucro Incorporado ao Capital		0,00
Saldo Final de Lucro Acumulado		1.138.160,50

Machal Cândido Rondon - PR, 31/12/2018



FABIANO ELIAS LAMB
TITULAR

CPF: 007.424.549-08 RG: 6.209.030-8

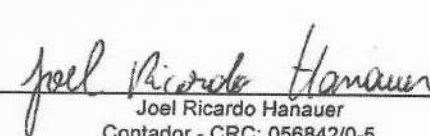

Joel Ricardo Hanauer

Contador - CRC: 056842/0-5
CPF: 04390279939

Valores expressos em reais

Pnori Sistemas - www.pnori.com.br

Hanauer Contabilidade Ltda.



00222

Saldo remanescente de lucros ou prejuizos passados ainda não destinados.

Marechal Cândido Rondon - PR, 31/12/2018

FABIANO ELIAS LAMB
TITULAR

CPF: 007.424.549-08 RG: 6.209.030-8

Joel Ricardo Hanauer
Contador - CRC: 056842/0-5
CPF: 04390279939

CARTÓRIO AZEVEDO BASTOS 1º OFÍCIO DE REGISTRO CIVIL DAS PESSOAS NATURAIS
E TABELIONATO DE NOTAS - Código CNJ 06.870-0

Autenticação Digital

De acordo com os artigos 1º, 3º e 7º Inc. Vº, 41 e 52 da Lei Federal 9.905/1994 e Art. 6º Inc. XII
da Lei Estadual 8.771/2008 e presente imagem digitalizada, reprodução fiel
do documento apresentado e conferido neste ato. O referido é verdade. Dou fé.

Cód. Autenticação: 79740305191147300575-8; Data: 03/05/2019 11:51:16

Selo Digital de Fiscalização Tipo Normal C: AIM38748-C3H1;
Valor Total do Ato: R\$ 4,42

Confira os dados do ato em: <https://selodigital.tjpb.jus.br>

Hanauer Contabilidade Ltda.

00223

Termo de Encerramento

Contém este livro 35 folhas numeradas seguidamente de 1(Um) a 35(Trinta e Cinco) emitidas por processamento eletrônico de acordo com a IN DREI 11 de 05/12/2013 e serviu de Livro Diário No. 9 do período de 01/01/2018 a 31/12/2018 da empresa abaixo identificada.

Estabelecimento	METALURGICA LAMB - EIRELI
Endereço	RUA A, 5679
Bairro	PARQUE INDUSTRIAL III
CEP	85960-000
Município	Marechal Cândido Rondon
UF	PR
CNPJ	14.037.993/0001-80
Inscrição Estadual	90566514-60
Inscrição Municipal	23407327
NIRE	JUNTA COMERCIAL 41600201191
Data do Registro	16/06/2015



A administração da empresa declara que: (1) possui controles internos necessários ao suporte e respaldo da escrituração contábil e das Demonstrações Contábeis anuais; (2) não praticou atos contrários às normas e à legislação vigente aplicável; (3) documentou todas as operações e transações realizadas pela empresa e as encaminhou para o profissional da contabilidade, visando aos devidos registros contábeis por meio de documentação hábil e idônea; e (4) forneceu toda a informação necessária para a adequada elaboração das demonstrações contábeis anuais e suas notas explicativas do exercício social findo em 31/12/2018.

Marechal Cândido Rondon - PR, 31/12/2018

METALURGICA LAMB - EIRELI
FABIANO ELIAS LAMB
TITULAR

CPF: 007.424.549-08 - RG: 6.209.030-8 -

Joel Ricardo Hanauer
Contador - 056842/0-5
CPF: 04390279939

CARTÓRIO AZEVEDO BASTOS 1º OFÍCIO DE REGISTRO CIVIL DAS PESSOAS NATURAIS E TABELIONATO DE NOTAS - Código CNJ 06.870-0
At. Profissional Especializada, 1148 - Rua Itália, Edifício: João Pessoa 95 - CEP 85020-000 - www.azevedobastos.com.br - Tel.: (41) 3248.5418 - Fax: (41) 3248.5414

Autenticação Digital

De acordo com os artigos 1º, 3º e 7º inc. V 8º, 41 e 52 da Lei Federal 8.935/1994 e Art. 6º Inc. XII da Lei Estadual 8.721/2008 autentico a presente imagem digitalizada, reprodução fiel do documento apresentado e conferido neste ato. O referido é verdade. Dou fé

Cód. Autenticação: 79740305191147300575-9; Data: 03/05/2019 11:51:16

Selo Digital de Fiscalização Tipo Normal C: AIM38747-OQ40;
Valor Total do Ato: R\$ 4,42

Confira os dados do ato em: <https://selodigital.tjpb.jus.br>

Valdir Azevedo de Miranda Cavalcanti
Titular

Hanauer Contabilidade Ltda.

REPÚBLICA FEDERATIVA DO BRASIL
ESTADO DA PARAÍBA
CARTÓRIO AZEVEDO BASTOS
FUNDADO EM 1888

00224

PRIMEIRO REGISTRO CIVIL DE NASCIMENTO E ÓBITOS E PRIVATIVO DE CASAMENTOS, INTERDIÇÕES E TUTELAS DA COMARCA DE
JOÃO PESSOA

Av. Epitácio Pessoa, 1145 Bairro dos Estados 58030-00, João Pessoa PB
Tel.: (83) 3244-5404 / Fax: (83) 3244-5484
<http://www.azevedobastos.not.br>
E-mail: cartorio@azevedobastos.not.br



DECLARAÇÃO DE SERVIÇO DE AUTENTICAÇÃO DIGITAL

O Bel. Válber Azevêdo de Miranda Cavalcanti, Oficial do Primeiro Registro Civil de Nascimentos e Óbitos e Privativo de Casamentos, Interdições e Tutelas com atribuição de autenticar e reconhecer firmas da Comarca de João Pessoa Capital do Estado da Paraíba, em virtude de Lei, etc...

DECLARA para os devidos fins de direito que, o documento em anexo identificado individualmente em cada *Código de Autenticação Digital*¹ ou na referida sequência, foi autenticados de acordo com as Legislações e normas vigentes².

DECLARO ainda que, para garantir transparência e segurança jurídica de todos os atos oriundos dos respectivos serviços de Notas e Registros do Estado da Paraíba, a Corregedoria Geral de Justiça editou o Provimento CGJPB Nº 003/2014, determinando a inserção de um código em todos os atos notoriais e registrais, assim, cada Selo Digital de Fiscalização Extrajudicial contém um código único (por exemplo: **Selo Digital: ABC12345-X1X2**) e dessa forma, cada autenticação processada pela nossa Serventia pode ser confirmada e verificada tantas vezes quanto for necessário através do site do Tribunal de Justiça do Estado da Paraíba, endereço <http://corregedoria.tjpb.jus.br/selo-digital/>

A autenticação digital do documento faz prova de que, na data e hora em que ela foi realizada, a empresa METALURGICA LAMB EIRELI - ME tinha posse de um documento com as mesmas características que foram reproduzidas na cópia autenticada, sendo da empresa METALURGICA LAMB EIRELI - ME a responsabilidade, única e exclusiva, pela idoneidade do documento apresentado a este Cartório.

Esta DECLARAÇÃO foi emitida em **06/05/2019 17:15:10 (hora local)** através do sistema de autenticação digital do Cartório Azevêdo Bastos, de acordo com o Art. 1º, 10º e seus §§ 1º e 2º da MP 2200/2001, como também, o documento eletrônico autenticado contendo o Certificado Digital do titular do Cartório Azevêdo Bastos, poderá ser solicitado diretamente a empresa METALURGICA LAMB EIRELI - ME ou ao Cartório pelo endereço de e-mail autentica@azevedobastos.not.br

Para informações mais detalhadas deste ato, acesse o site <https://autdigital.azevedobastos.not.br> e informe o Código de Consulta desta Declaração.

Código de Consulta desta Declaração: 1237275

A consulta desta Declaração estará disponível em nosso site até **03/05/2020 11:51:17 (hora local)**.

¹**Código de Autenticação Digital:** 79740305191147300575-1 a 79740305191147300575-9

²**Legislações Vigentes:** Lei Federal nº 8.935/94, Lei Federal nº 10.406/2002, Medida Provisória nº 2200/2001, Lei Federal nº 13.105/2015, Lei Estadual nº 8.721/2006, Lei Estadual nº 10.132/2013 e Provimento CGJ Nº 003/2014.

O referido é verdade, dou fé.

CHAVE DIGITAL

00005b1d734fd94f057f2d69fe6bc05b9653dbc4d4416beaf5070c63e043ea90ad6f47b4c768b47507606c4139d092528207f8d79c224f5feef34fe2c2d6adfeb9ed3cdf20cc38ab28185cc63a91f575

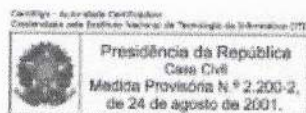

(Assinatura manuscrita)

CARTÓRIO AZEVEDO BASTOS 1º OFÍCIO DE REGISTRO CIVIL DAS PESSOAS NATURAIS
E TABELIONATO DE NOTAS - Código CNJ 06.870-0
R. Presidente Costa e Silva, 699 - CEP 85960-000 - Marechal Cândido Rondon - PR - Fone: (45) 3254-7056

Autenticação Digital
De acordo com os artigos 1º, 3º e 7º Inc. Vº, 41 e 52 da Lei Federal 8.933/1994 e Art. 6º Inc. XII da Lei Estadual 8.721/2008 autentico a presente imagem digitalizada, reprodução fiel do documento apresentado e conferido neste ato, O referido é verdade. Ours fi.

Cód. Autenticação: 79741212190811310299-1; Data: 12/12/2019 08:12:31

Selo Digital de Fiscalização Tipo Normal C: AJM63742-BP5D;
Valor Total do Ato: R\$ 4,42
Confira os dados do ato em: <https://selodigital.tjpb.jus.br>

Valter Azevedo de Miranda Cavalcanti
Tutor

00225



DECLARAÇÃO DE CAPACIDADE FINANCEIRA

À Comissão de Licitação

Prezados Senhores,

Declaramos que as demonstrações abaixo correspondem a real situação da proponente. Esses índices foram obtidos no balanço do último exercício social.

Declaramos ainda, que a qualquer tempo, desde que solicitado pelo licitador, nos comprometemos a apresentar as demonstrações financeiras que comprovarão as demonstrações. São as demonstrações:

LG = 1,023
Ativo Circulante + Realizável a Longo Prazo
Passivo Circulante + Passivo Não Circulante

SG = 10,37
Ativo Total
Passivo Circulante + Passivo Não Circulante

LC = 1,023
Ativo Circulante
Passivo Circulante

Por ser expressão da verdade, firmamos o presente.

11 de dezembro de 2019, Marechal Cândido Rondon – Paraná.

GIANN FRANCO NARDELLO ROTTI - TABELIONO SUBSTITUTO

Joel Ricardo Hanauer
Joel Ricardo Hanauer
Candidato Rondon, 11 de Dezembro de 2019
em 19:59
da verdade



TABELIONATO DE NOTAS E PROTESTO DE TITULOS - MARECHAL CANDIDO RONDON - PR
Rua Jorge Frederico A. Koehler, 5679 - Caixa Postal Nº 014, Parque Industrial III Marechal Cândido Rondon - PR, CEP: 85960-000
Fone: (45) 3254-7056
E-mail: tblon@tblon.com.br

SELO DIGITAL - TABELIONATO DE NOTAS E PROTESTO DE TITULOS - MARECHAL CANDIDO RONDON - PR
Firma N.º (selo) - Tabela
Giann Franco Nardello Rotti - Tabela Substituto
E-mail: tblon@tblon.com.br

Reconheço por SEMELHANÇA e dou fe. (a/s) assinatura(s) de:
LICKENSBÖJ - JOEL RICARDO HANAUER

TABELIONATO DE NOTAS E PROTESTO DE TITULOS - MARECHAL CANDIDO RONDON - PR
TABELIA
Fone/Fax:
(45) 3254-2418
7 de Setembro - 1303

Joel Ricardo Hanauer
Joel Ricardo Hanauer – Contador



PR-056842/O-5
Metalúrgica Lamb EIRELI – ME
CNPJ 14.037.993/0001-80

JOEL RICARDO HANAUER
Fone: (45) 3284-1640
Rua Presidente Costa e Silva, 699
55960-000 Marechal Cdo. Rondon - PR
Contador CRC-PR 056842/D-5 - CPF 043.902.799-38



REPÚBLICA FEDERATIVA DO BRASIL
ESTADO DA PARAÍBA
CARTÓRIO AZEVEDO BASTOS
FUNDADO EM 1888

PRIMEIRO REGISTRO CIVIL DE NASCIMENTO E ÓBITOS E PRIVATIVO DE CASAMENTOS, INTERDIÇÕES E TUTELAS DA COMARCA DE JOÃO PESSOA

Av. Epitácio Pessoa, 1145 Bairro dos Estados 58030-00, João Pessoa PB
Tel.: (83) 3244-5404 / Fax: (83) 3244-5484
http://www.azevedobastos.not.br
E-mail: cartorio@azevedobastos.not.br



DECLARAÇÃO DE SERVIÇO DE AUTENTICAÇÃO DIGITAL

O Bel. Valber Azevedo de Miranda Cavalcanti, Oficial do Primeiro Registro Civil de Nascimentos e Óbitos e Privativo de Casamentos, Interdições e Tutelas com atribuição de autenticar e reconhecer firmas da Comarca de João Pessoa Capital do Estado da Paraíba, em virtude de Lei, etc...

DECLARA para os devidos fins de direito que, o documento em anexo identificado individualmente em cada *Código de Autenticação Digital* ou na referida sequência, foi autenticados de acordo com as Legislações e normas vigentes*.

DECLARO ainda que, para garantir transparência e segurança jurídica de todos os atos oriundos dos respectivos serviços de Notas e Registros do Estado da Paraíba, a Corregedoria Geral de Justiça editou o Provimento CGJPB Nº 003/2014, determinando a inserção de um código em todos os atos notoriais e registrais, assim, cada Selo Digital de Fiscalização Extrajudicial contém um código único (por exemplo: **Selo Digital: ABC12345-X1X2**) e dessa forma, cada autenticação processada pela nossa Serventia pode ser confirmada e verificada tantas vezes quanto for necessário através do site do Tribunal de Justiça do Estado da Paraíba, endereço <http://corregedoria.tjpb.jus.br/selo-digital/>

autenticação digital do documento faz prova de que, na data e hora em que ela foi realizada, a empresa METALURGICA LAMB EIRELI - ME tinha posse de um documento com as mesmas características que foram reproduzidas na cópia autenticada, sendo da empresa METALURGICA LAMB EIRELI - ME a responsabilidade, única e exclusiva, pela idoneidade do documento apresentado a este Cartório.

Esta DECLARAÇÃO foi emitida em 12/12/2019 09:26:08 (hora local) através do sistema de autenticação digital do Cartório Azevedo Bastos, de acordo com o Art. 1º, 10º e seus §§ 1º e 2º da MP 2200/2001, como também, o documento eletrônico autenticado contendo o Certificado Digital do titular do Cartório Azevedo Bastos, poderá ser solicitado diretamente a empresa METALURGICA LAMB EIRELI - ME ou ao Cartório pelo endereço de e-mail autentica@azevedobastos.not.br

Para informações mais detalhadas deste ato, acesse o site <https://autdigital.azevedobastos.not.br> e informe o *Código de Consulta desta Declaração*.

Código de Consulta desta Declaração: 1413212

A consulta desta Declaração estará disponível em nosso site até 12/12/2020 08:12:31 (hora local).

***Código de Autenticação Digital:** 79741212190811310299-1

***Legislações Vigentes:** Lei Federal nº 8.935/94, Lei Federal nº 10.406/2002, Medida Provisória nº 2200/2001, Lei Federal nº 13.105/2015, Lei Estadual nº 8.721/2008, Lei Estadual nº 10.132/2013 e Provimento CGJ Nº 003/2014.

O referido é verdade, dou fé.

CHAVE DIGITAL

00005b1c734fd94f057f2d69fe6bc05ba8801abeff7138cc8c1a8516dfc060457837097a1e31130333e16558a293f21c8207f8d79c224f5feef34fe2c2d6adfecc42c24b992fb55aa078f528d7868a99

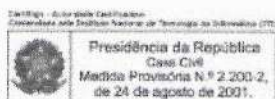

Presidência da República
Casa Civil
Medida Provisória Nº 2.200-2,
de 24 de agosto de 2001.



M A
E Z



MINISTÉRIO DA FAZENDA
Secretaria da Receita Federal do Brasil
Procuradoria-Geral da Fazenda Nacional

CERTIDÃO NEGATIVA DE DÉBITOS RELATIVOS AOS TRIBUTOS FEDERAIS E À DÍVIDA ATIVA DA UNIÃO

Nome: METALURGICA LAMB - EIRELI
CNPJ: 14.037.993/0001-80

Ressalvado o direito de a Fazenda Nacional cobrar e inscrever quaisquer dívidas de responsabilidade do sujeito passivo acima identificado que vierem a ser apuradas, é certificado que não constam pendências em seu nome, relativas a créditos tributários administrados pela Secretaria da Receita Federal do Brasil (RFB) e a inscrições em Dívida Ativa da União (DAU) junto à Procuradoria-Geral da Fazenda Nacional (PGFN).

Esta certidão é válida para o estabelecimento matriz e suas filiais e, no caso de ente federativo, para todos os órgãos e fundos públicos da administração direta a ele vinculados. Refere-se à situação do sujeito passivo no âmbito da RFB e da PGFN e abrange inclusive as contribuições sociais previstas nas alíneas 'a' a 'd' do parágrafo único do art. 11 da Lei nº 8.212, de 24 de julho de 1991.

A aceitação desta certidão está condicionada à verificação de sua autenticidade na Internet, nos endereços <<http://rfb.gov.br>> ou <<http://www.pgfn.gov.br>>.

Certidão emitida gratuitamente com base na Portaria Conjunta RFB/PGFN nº 1.751, de 2/10/2014.

Emitida às 16:31:40 do dia 10/01/2020 <hora e data de Brasília>.

Válida até 08/07/2020.

Código de controle da certidão: C570.8F6E.F7E2.B388

Qualquer rasura ou emenda invalidará este documento.



Certidão Negativa
de Débitos Tributários e de Dívida Ativa Estadual
Nº 021317273-41

Certidão fornecida para o CNPJ/MF: **14.037.993/0001-80**

Nome: **METALURGICA LAMB - EIRELI - ME**

Ressalvado o direito da Fazenda Pública Estadual inscrever e cobrar débitos ainda não registrados ou que venham a ser apurados, certificamos que, verificando os registros da Secretaria de Estado da Fazenda, constatamos não existir pendências em nome do contribuinte acima identificado, nesta data.

Obs.: Esta Certidão engloba todos os estabelecimentos da empresa e refere-se a débitos de natureza tributária e não tributária, bem como ao descumprimento de obrigações tributárias acessórias.

Válida até 14/05/2020 - Fornecimento Gratuito

A autenticidade desta certidão deverá ser confirmada via Internet
www.fazenda.pr.gov.br



MUNICÍPIO DE MARECHAL CÂNDIDO RONDON
ESTADO DO PARANÁ
SECRETARIA MUNICIPAL DA FAZENDA

00229

CERTIDÃO NEGATIVA DE TRIBUTOS MUNICIPAIS
Nº 541/2020

CONTRIBUINTE

Autenticidade: WGT211206-000-OXVGSP-316808232

Requerente:		
Contribuinte	METALURGICA LAMB - EIRELI - ME	3100430
CNPJ/CPF:	14.037.993/0001-80	
Endereço:	RUA RUA "A"	5679
Cidade:	Marechal Cândido Rondon	PR

FINALIDADE

COMPROVAÇÃO PRÓPRIA

INF. ADICIONAIS

--

CERTIFICO, para os devidos fins, que de conformidade com as informações prestadas pelos Órgãos competentes desta Prefeitura, sobre o Contribuinte, NÃO CONSTAM DÉBITOS referentes a Tributos Municipais, vencidos, inscritos ou não em Dívida Ativa, até a presente data.

Ressalvado o direito da Fazenda Municipal cobrar inscrever quaisquer dívidas sobre o contribuinte acima identificado que vierem a ser apuradas.

A presente CERTIDÃO é válida sem rasuras por 60(sessenta) dias.



MARECHAL CÂNDIDO RONDON, 15 de janeiro de 2020.

WGT211206-000-OXVGSP-316808232

Emitido por

Rua Espírito Santo, 777 - Fone/Fax (045) 3284-8828 - Centro - CEP 85960-000 - Marechal Cândido Rondon - PR
Home-page: www.mcr.pr.gov.br

[Voltar](#)[Imprimir](#)

Certificado de Regularidade do FGTS - CRF

Inscrição: 14.037.993/0001-80
Razão Social: METALURGICA LAMB EIRELI
Endereço: RUA A 02 LOJA PROL RUA WILLY / PQ INDUSTRIAL III / MARECHAL CANDIDO
RONDON / PR / 85960-000

A Caixa Econômica Federal, no uso da atribuição que lhe confere o Art. 7, da Lei 8.036, de 11 de maio de 1990, certifica que, nesta data, a empresa acima identificada encontra-se em situação regular perante o Fundo de Garantia do Tempo de Serviço - FGTS.

O presente Certificado não servirá de prova contra cobrança de quaisquer débitos referentes a contribuições e/ou encargos devidos, decorrentes das obrigações com o FGTS.

Validade: 31/12/2019 a 29/01/2020

Certificação Número: 2019123102284199898277

Informação obtida em 15/01/2020 17:18:57

A utilização deste Certificado para os fins previstos em Lei esta condicionada a verificação de autenticidade no site da Caixa: www.caixa.gov.br



PODER JUDICIÁRIO
JUSTIÇA DO TRABALHO

CERTIDÃO NEGATIVA DE DÉBITOS TRABALHISTAS

Nome: METALURGICA LAMB - EIRELI

(MATRIZ E FILIAIS) CNPJ: 14.037.993/0001-80

Certidão nº: 1363541/2020

Expedição: 15/01/2020, às 17:20:10

Validade: 12/07/2020 / 180 (cento e oitenta) dias, contados da data de sua expedição.

Certifica-se que **METALURGICA LAMB - EIRELI (MATRIZ E FILIAIS)**, inscrito(a) no CNPJ sob o nº **14.037.993/0001-80**, **NÃO CONSTA** do Banco Nacional de Devedores Trabalhistas.

Certidão emitida com base no art. 642-A da Consolidação das Leis do Trabalho, acrescentado pela Lei nº 12.440, de 7 de julho de 2011, e na Resolução Administrativa nº 1470/2011 do Tribunal Superior do Trabalho, de 24 de agosto de 2011.

Os dados constantes desta Certidão são de responsabilidade dos Tribunais do Trabalho e estão atualizados até 2 (dois) dias anteriores à data da sua expedição.

No caso de pessoa jurídica, a Certidão atesta a empresa em relação a todos os seus estabelecimentos, agências ou filiais.

A aceitação desta certidão condiciona-se à verificação de sua autenticidade no portal do Tribunal Superior do Trabalho na Internet (<http://www.tst.jus.br>).

Certidão emitida gratuitamente.

INFORMAÇÃO IMPORTANTE

Do Banco Nacional de Devedores Trabalhistas constam os dados necessários à identificação das pessoas naturais e jurídicas inadimplentes perante a Justiça do Trabalho quanto às obrigações estabelecidas em sentença condenatória transitada em julgado ou em acordos judiciais trabalhistas, inclusive no concernente aos recolhimentos previdenciários, a honorários, a custas, a emolumentos ou a recolhimentos determinados em lei; ou decorrentes de execução de acordos firmados perante o Ministério Público do Trabalho ou Comissão de Conciliação Prévia.



MUNICÍPIO DE VERA CRUZ DO OESTE

ESTADO DO PARANÁ

ATESTADO DE CAPACIDADE TÉCNICA

Atestamos para os devidos fins, que a Empresa **M. Lamb EIRELI - ME**, inscrita no CNPJ sob o nº **14.037.993/0001-80**, sediada à Rua A, Prolongamento da Rua Willy Carlos Trentini, Nº5679, Industrial III, Marechal Cândido Rondon. Juntamente com sua Engenheira Civil responsável Sra. Aline Hort, cadastrada no CREA sob nº 123303-D/PR. Forneceu a Prefeitura Municipal de Vera Cruz do Oeste inscrita no CNPJ sob o nº 78.101.821/0001-01, localizada na Rua Rui Barbosa N.º 202, Centro, CEP: 85845-000, Vera Cruz do Oeste - Paraná.

ART - 20162509830

Data de início da prestação de serviço: 14/06/2016

Data de término da prestação de serviço: 09/12/2016.

ART - 20162509261

Data de início da prestação de serviço: 14/06/2016

Data de término da prestação de serviço: 23/12/2016.

Endereço da Obra: Prolongamento da Avenida Pedro Alvares Cabral PR-488 Saída para Santa Helena S/N

DESCRIÇÃO	QTD.	MARCA
<p>AQUISIÇÃO DE 01 PARQUE INFANTIL, CONFORME DESCRIÇÃO COMPLETA ABAIXO, A SER INSTALADO NA PRAÇA DA CULTURA.</p> <p>Parque infantil colorido com estrutura principal de colunas em alumínio com mínimo de 11cmx11cm e cantos ovalizados, de no mínimo 3 metros de comprimento, espessura das chapas mínimo de 3mm, parede dupla com mínimo de 3 reforços internos e pintura com tinta a pó de poliéster marrom, contendo no mínimo:</p> <p>5 - Plataformas medindo no mínimo 1 x 1 m, estrutura metálica com cantoneira galvanizada a fogo medindo no mínimo 3x8cm, espessura 1,5mm, confeccionado com deck de madeira plástica de no mínimo 13x3cm com acabamento externo polipropileno pigmentado na cor Itaúba, cobertura superior em plástico rotomoldado, parede dupla em formato de pirâmide redonda, medindo 1,60mx0,85cm.</p> <p>2 - Plataformas medindo no mínimo 1,07 x 1,07 m, estrutura metálica com cantoneira galvanizada a fogo medindo 3x8cm, espessura 1,5mm.</p>	01	ACADEMIA LIVRE



CREA-PR
O SELO AUTENTICADO E FOI
AFIXADO NA ÚLTIMA PÁGINA

[Handwritten signature]

confeccionado com deck de madeira plástica de no mínimo 13x3cm com acabamento externo de polipropileno pigmentado na cor itaúba com altura de 1.70mt, cobertura superior em plástico rotomoldado, parede dupla em formato de pirâmide redonda, medindo 1,60mx0,85cm;

2 - Plataformas de 1,00x1,00m confeccionada em tábuas tipo assoalho de madeira plástica e sem cobertura medindo 1,15mt de altura.

1 - Plataforma de 1,00x1,00m confeccionada em tábuas tipo assoalho de madeira plástica abaixo da torre.

1 - Passarela reta formato de teia com no mínimo 6 cabos de aço revestidos com corda de poliéster e junção em plástico resistente, com comprimento mínimo de 2,50 m por largura mínima de 0,80 cm e altura mínima por 0,60 cm, confeccionada em 2 vigas de Itaúba com medidas mínimas de 6x12x2,5mt de comprimento, fixada com chapas aço galvanizado.

1 - Passarela reta com estrutura tubular de aço, com diâmetro de 31,75mm e parede de 2,00mm, barras verticais de diâmetro 9,525mm. Medindo mínimo de 1950mm de comprimento x 940mm de largura e altura de 800mm. Assoalho em madeira plástica com travessas de itaúba.

1 - Passarela curvada para baixo com estrutura tubular de aço, com diâmetro de 31,75mm e parede de 2,00mm, barras verticais de diâmetro 9,525mm. Medindo mínimo 1950mm de comprimento x 940mm de largura e altura de 800mm. Assoalho em madeira plástica com travessas de itaúba.

1 - Passarela curvada para cima com estrutura tubular de aço, com diâmetro de 31,75mm e parede de 2,00mm, barras verticais de diâmetro 9,525mm. Medindo mínimo 1950mm de comprimento x 940mm de largura e altura de 800mm. Assoalho em madeira plástica com travessas de itaúba.

1 - Passarela inclinada com estrutura tubular de aço galvanizado e pintado a pó, com diâmetro de 31,75mm e parede de 2,00mm, barras verticais de diâmetro 9,525mm. Medindo mínimo 1950mm de comprimento x 830mm de largura e altura de 800mm. Assoalho e travessas em madeira tratada de itaúba.



TREA-PR
O SELO É AUTENTICADO E FIDELIDADE NA ÚLTIMA PÁGINA

Handwritten signature and initials

1 - Rampa de cordas com estrutura tubular de aço, com diâmetro mínimo de 42,50 mm e 31,70mm e parede de 2,00mm. Corda de nylon com diâmetro mínimo de 14,00mm e uniões em plástico injetado.

1 - Rampa de cordas com estrutura tubular de aço, com diâmetro mínimo de 42,50 mm e 31,70mm e parede de 2,00mm. Corda de nylon com diâmetro mínimo de 14,00mm e uniões em plástico injetado, com 1 metro altura.

1 - Tobogã com duas curvas de 45 graus em plástico rotomoldado, 01 tubo de no mínimo 1,6m de comprimento x 800mm de diâmetro, fixado a torre com painel de plástico rotomoldado e ao piso com seção de saída em plástico rotomoldado.

1 - Tobogã com quatro curvas de 45 graus em plástico rotomoldado, com no mínimo 3000mm de comprimento x 800mm de diâmetro, fixado a torre com painel de plástico rotomoldado e ao piso com seção de saída em plástico rotomoldado.

1 - Escorregador caracol em fibra de vidro, seção de deslizamento com mínimo de 1500mm x 540mm de largura.

1 - Deck auxiliar em madeira de itaúba com medidas de 1000x1000mm.

2 - Escorregador reto em plástico rotomoldado, seção de deslizamento mínimo de 3000mm x 530mm de largura.

1 - Escorregador reto em fibra de vidro, seção de deslizamento com 2000mm x 490mm de largura.

1 - Escorregador curvado em fibra de vidro, medindo 2,20mt de comprimento x 42cm de diâmetro de abertura.

1 - Tubo horizontal em plástico rotomoldado medindo no mínimo 2,00m de compr. X 0,80 cm de diâmetro.

1 - Tubo curvado em plástico rotomoldado 90 graus medindo 1,82m de comprimento x 75cm de diâmetro de abertura.

5 - Guarda corpos (fechamentos) em plástico rotomoldado.

1 - Escada curvada com arco de 2560mm de comprimento x 630mm de largura. Estrutura tubular em aço galvanizado de diâmetro 31,75mm, parede 2mm, 7 degraus de diâmetro 25,4mm com parede de 2,00mm.

1 - Escada horizontal em aço tubular retangular de 2500mm de comprimento; com 7 barras superiores e 2 barras na parte inferior.



REA-PR
 O SELO "AUTENTICADO E FIDELIDADE" AFIXADO NA ÚLTIMA FOLHA DO ATTO

u
 g
 E

1 - Escada em aço tubular retangular de 30mm X 70mm com parede de 1,25mm e 1800mm de comprimento; com 7 degraus em madeira, medindo 720 mm de comprimento x 150mm de largura e 20mm de espessura.

1 - Escalada infinity fabricada em plástico rotomoldado com parede dupla medindo 1mt de largura 2,20mt de comprimento formato em S com 11 suportes de apoio para subida.

1 - Escalada tipo escada em rotomoldado com 6 de graus mais portal de segurança em rotomoldado.

1 - Jogo da velha composto pó 9 cilindros em plástico rotomoldado colorido, com de letras "X" e "O" na cor preta.

1 - Circuito com 4 discos, com estrutura em tubo metal galvanizado na medida de 96cm de largura x 2,00 metros de comprimento, com 4 hastes em tubo/metal instalados na vertical e 4 discos de 35cm de diâmetro em plástico rotomoldado, com acabamento inferior em correstes galvanizadas a fôgo.

360 m² - Grama sintética 12 mm, composição da Fibra 100% POLIETILENO, estabilização a ação dos raios UV, peso: 1,23 Kg/m², revestimento da base em Látex . PU e proteção antifúngica e antibactericida, mínimo 60.000/m², com distância entre carreiras de 5 mm, na cor Verde Escuro, fabricação do fio pelo método monofilamento, manta tramada na cor preta sendo 100% polipropileno, com ação UV, sendo base para instalação em contrapiso de concreto. A base será confeccionada pela Contratante.

MULTIESTAÇÃO	01	ACADEMIA LIVRE
ELÍPTICO MECÂNICO	01	ACADEMIA LIVRE
BICICLETA DUPLA	01	ACADEMIA LIVRE
BALANÇO/SURF DUPLO	01	ACADEMIA LIVRE
PUXADOR COSTAS E PEITORAL	01	ACADEMIA LIVRE
VOLANTE DE ROTAÇÃO DIAGONAL COM VERTICAL	01	ACADEMIA LIVRE
VOLANTE DE ROTAÇÃO HORIZONTAL	01	ACADEMIA LIVRE
SIMULADOR DE REMADA	01	ACADEMIA LIVRE
SIMULADOR DE CAVALGADA DUPLO	01	ACADEMIA LIVRE
SIMULADOR DE ESQUI DUPLO	01	ACADEMIA LIVRE



REA-PR
O SELO AUTENTICADO FOI
AFIXADO NA ÚLTIMA FOLHA

	SIMULADOR DE CAMINHADA DUPLO	01	ACADEMIA LIVRE
07	BALANÇO/SURFE COM PRESSÃO DE PERNAS	01	ACADEMIA LIVRE
08	VOLANTE DE ROTAÇÃO DIAGONAL COM VERTICAL CONJUGADO	01	ACADEMIA LIVRE
09	PLACA 2x1M COM DESCRIÇÃO DOS APARELHOS	01	ACADEMIA LIVRE
10	<p>POSTE DE ILUMINAÇÃO PÚBLICA/DECORATIVA:</p> <p>Poste telecônico reto, em tubo de aço SAE 1010/1020, com acabamento galvanizado à fogo. Sistema de fixação engastado, 6.0m de altura útil, diâmetro de topo 60,3mm, diâmetro da base 88,9mm, incluindo mão de obra para instalação e pintura eletrostática com aplicação de fundo anti-ferruginoso. Conjunto de Luminária fechada integrada, com 02 pétalas integrada por um núcleo tipo "Y" central fabricado em ferro galvanizado e pintado em epóxi, corpo único injetado em liga de alumínio de alta pressão, com espessura média de 1,7mm, para lâmpada Vapor de Metálica a Alta Pressão de 250W. A luminária equipada com reator para lâmpada Vapor de Metálica a Alta Pressão de 250W/220V/60Hz D.T. 65 uso interno, alto fator de potência, núcleo aberto com resina dobeckan, com ignitor e capacitor e Lâmpada Vapor Metálica a Alta Pressão de 250W. (tubular clara, base E-40), todos os itens homologados pela Copel, toda fiação, caixa em alvenaria 30x30x30, haste 5/8x2,40mt com presilha necessária para instalação. As luminárias pintadas em tinta epóxi. A cor da pintura do poste, instalados..</p> <p>CABO DE COBRE ISOLADO PVC 450/750V 6MM2 RESISTENTE A CHAMA - FORNECIMENTO E INSTALACAO</p> <p>CABO DE ALUMÍNIO QUADRUPLEX DE 35 MM - FORNECIMENTO E INSTALAÇÃO</p> <p>CONDUITE FLEXÍVEL CORRUGADO ELETRODUTO 3" - PEAD - FORNECIMENTO E INSTALAÇÃO</p> <p>CAIXA DE PASSAGEM 50X50X60 FUNDO BRITA C/ TAMPA</p> <p>ENTRADA DE ENERGIA ELÉTRICA AÉREA TRIFÁSICA 3X100A COM POSTE DE CONCRETO E MURETA EM ALVENARIA, INCLUSIVE CABEAMENTO, CAIXA DE PROTEÇÃO PARA MEDIDOR E ATERRAMENTO</p> <p>QUADRO DE DISTRIBUICAO DE ENERGIA EM CHAPA DE ACO GALVANIZADO, PARA 12 DISJUNTORES TERMOMAGNETICOS</p>	37	LAMBURG



CREA-PR
O SELO DE AUTENTICAÇÃO FOI
AFIXADO NA ÚLTIMA FOLHA

MONOPOLARES, COM BARRAMENTO TRIFASICO E NEUTRO -
FORNECIMENTO E INSTALACAO

DISJUNTOR TERMOMAGNETICO TRIPOLAR PADRAO NEMA
(AMERICANO) 10 A 50A 240V, FORNECIMENTO E INSTALACAO

DISJUNTOR TERMOMAGNETICO TRIPOLAR PADRAO NEMA
(AMERICANO) 60 A 100A 240V, FORNECIMENTO E INSTALACAO

Informamos ainda que os produtos foram entregues dentro dos padrões de qualidade e prazos contratados, nada havendo que desabone sua conduta.

Por ser verdade esse documento segue assinado por representante legal deste município.

20 de julho 2017, Vera Cruz do Oeste – Paraná.

Wellington Douglas da Silva

Assinatura / Carimbo

Prefeitura Municipal de Vera Cruz do Oeste – Paraná

Wellington Douglas da Silva

Eng. Civil - CREA PR 144977/D

Portaria nº 3.089/2015



REPÚBLICA FEDERATIVA DO BRASIL
ESTADO DA PARAÍBA
CARTÓRIO AZEVEDO BASTOS
FUNDADO EM 1888

PRIMEIRO REGISTRO CIVIL DE NASCIMENTO E ÓBITOS E PRIVATIVO DE CASAMENTOS, INTERDIÇÕES E TUTELAS DA COMARCA DE JOÃO PESSOA

Av. Epitácio Pessoa, 1145 Bairro dos Estados 58030-00, João Pessoa PB
Tel.: (83) 3244-5404 / Fax: (83) 3244-5484
http://www.azevedobastos.not.br
E-mail: cartorio@azevedobastos.not.br



DECLARAÇÃO DE SERVIÇO DE AUTENTICAÇÃO DIGITAL

O Bel. Válber Azevêdo de Miranda Cavalcanti, Oficial do Primeiro Registro Civil de Nascimentos e Óbitos e Privativo de Casamentos, Interdições e Tutelas com atribuição de autenticar e reconhecer firmas da Comarca de João Pessoa Capital do Estado da Paraíba, em virtude de Lei, etc...

DECLARA para os devidos fins de direito que, o documento em anexo identificado individualmente em cada *Código de Autenticação Digital*¹ ou na referida sequência, foi autenticados de acordo com as Legislações e normas vigentes².

DECLARO ainda que, para garantir transparência e segurança jurídica de todos os atos oriundos dos respectivos serviços de Notas e Registros do Estado da Paraíba, a Corregedoria Geral de Justiça editou o Provimento CGJPB Nº 003/2014, determinando a inserção de um código em todos os atos notoriais e registrais, assim, cada Selo Digital de Fiscalização Extrajudicial contém um código único (por exemplo: **Selo Digital: ABC12345-X1X2**) e dessa forma, cada autenticação processada pela nossa Serventia pode ser confirmada e verificada tantas vezes quanto for necessário através do site do Tribunal de Justiça do Estado da Paraíba, endereço <http://corregedoria.tjpb.jus.br/selo-digital/>

a autenticação digital do documento faz prova de que, na data e hora em que ela foi realizada, a empresa METALURGICA LAMB EIRELI - ME tinha posse de um documento com as mesmas características que foram reproduzidas na cópia autenticada, sendo da empresa METALURGICA LAMB EIRELI - ME a responsabilidade, única e exclusiva, pela idoneidade do documento apresentado a este Cartório.

Esta DECLARAÇÃO foi emitida em **05/11/2019 10:25:10 (hora local)** através do sistema de autenticação digital do Cartório Azevêdo Bastos, de acordo com o Art. 1º, 10º e seus §§ 1º e 2º da MP 2200/2001, como também, o documento eletrônico autenticado contendo o Certificado Digital do titular do Cartório Azevêdo Bastos, poderá ser solicitado diretamente a empresa METALURGICA LAMB EIRELI - ME ou ao Cartório pelo endereço de e-mail autentica@azevedobastos.not.br

Para informações mais detalhadas deste ato, acesse o site <https://autdigital.azevedobastos.not.br> e informe o *Código de Consulta desta Declaração*.

Código de Consulta desta Declaração: 830177

A consulta desta Declaração estará disponível em nosso site até **05/11/2020 10:24:58 (hora local)**.

¹**Código de Autenticação Digital:** 79740510171054150718-1 a 79740510171054150718-6

²**Legislações Vigentes:** Lei Federal nº 8.935/94, Lei Federal nº 10.406/2002, Medida Provisória nº 2200/2001, Lei Federal nº 13.105/2015, Lei Estadual nº 8.721/2008, Lei Estadual nº 10.132/2013 e Provimento CGJ Nº 003/2014.

O referido é verdade, dou fé.

CHAVE DIGITAL

00005b1d734fd94f057f2d69fe6bc05b9a9f3dc60648370bd4a53e68fd5c084ce6eab4946baf11b85088838db2460e108207f8d79c224f5feef34fe2c2d6adfe0dd13523ac4db7ff9edc9a6c13a8d030

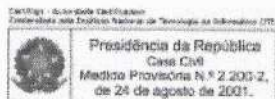

(Assinaturas manuscritas)

REPÚBLICA FEDERATIVA DO BRASIL
ESTADO DA PARAÍBA
CARTÓRIO AZEVEDO BASTOS
FUNDADO EM 1888

PRIMEIRO REGISTRO CIVIL DE NASCIMENTO E ÓBITOS E PRIVATIVO DE CASAMENTOS, INTERDIÇÕES E TUTELAS DA COMARCA DE
JOÃO PESSOA

Av. Epitácio Pessoa, 1145 Bairro dos Estados 58030-00, João Pessoa PB
Tel.: (83) 3244-5404 / Fax: (83) 3244-5484
http://www.azevedobastos.not.br
E-mail: cartorio@azevedobastos.not.br



DECLARAÇÃO DE SERVIÇO DE AUTENTICAÇÃO DIGITAL

O Bel. Válber Azevêdo de Miranda Cavalcanti, Oficial do Primeiro Registro Civil de Nascimentos e Óbitos e Privativo de Casamentos, Interdições e Tutelas com atribuição de autenticar e reconhecer firmas da Comarca de João Pessoa Capital do Estado da Paraíba, em virtude de Lei, etc...

DECLARA para os devidos fins de direito que, o documento em anexo identificado individualmente em cada *Código de Autenticação Digital*¹ ou na referida sequência, foi autenticados de acordo com as *Legislações e normas vigentes*².

DECLARO ainda que, para garantir transparência e segurança jurídica de todos os atos oriundos dos respectivos serviços de Notas e Registros do Estado da Paraíba, a Corregedoria Geral de Justiça editou o Provimento CGJPB Nº 003/2014, determinando a inserção de um código em todos os atos notoriais e registrais, assim, cada Selo Digital de Fiscalização Extrajudicial contém um código único (por exemplo: **Selo Digital: ABC12345-X1X2**) e dessa forma, cada autenticação processada pela nossa Serventia pode ser confirmada e verificada tantas vezes quanto for necessário através do site do Tribunal de Justiça do Estado da Paraíba, endereço <http://corregedoria.tjpb.jus.br/selo-digital/>

A autenticação digital do documento faz prova de que, na data e hora em que ela foi realizada, a empresa **METALURGICA LAMB EIRELI - ME** tinha posse de um documento com as mesmas características que foram reproduzidas na cópia autenticada, sendo da empresa **METALURGICA LAMB EIRELI - ME** a responsabilidade, única e exclusiva, pela idoneidade do documento apresentado a este Cartório.

Esta DECLARAÇÃO foi emitida em **17/09/2019 11:19:20 (hora local)** através do sistema de autenticação digital do Cartório Azevedo Bastos, de acordo com o Art. 1º, 10º e seus §§ 1º e 2º da MP 2200/2001, como também, o documento eletrônico autenticado contendo o Certificado Digital do titular do Cartório Azevedo Bastos, poderá ser solicitado diretamente a empresa **METALURGICA LAMB EIRELI - ME** ou ao Cartório pelo endereço de e-mail autentica@azevedobastos.not.br

Para informações mais detalhadas deste ato, acesse o site <https://autdigital.azevedobastos.not.br> e informe o *Código de Consulta desta Declaração*.

Código de Consulta desta Declaração: 1070243

A consulta desta Declaração estará disponível em nosso site até **17/09/2020 11:19:10 (hora local)**.

¹**Código de Autenticação Digital:** 79740509181629280485-1

²**Legislações Vigentes:** Lei Federal nº 8.935/94, Lei Federal nº 10.406/2002, Medida Provisória nº 2200/2001, Lei Federal nº 13.105/2015, Lei Estadual nº 6.721/2006, Lei Estadual nº 10.132/2013 e Provimento CGJ Nº 003/2014.

O referido é verdade, dou fé.

CHAVE DIGITAL

00005b1d734fd94f057f2d69fe6bc05ba9428211b669dd75b2a7b13acdc287918b81e0e4606c2902e33fddae62f2141d8207f8d79c224f5feef34fe2c2d6
adfede8a37c2f88f603841b1758e15052063

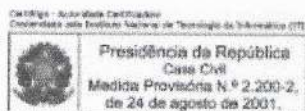

(Assinaturas manuscritas)



ATESTADO DE CAPACIDADE TÉCNICA

Atestamos para os devidos fins, que a Empresa M. Lamb EIRELI - ME, inscrita no CNPJ sob o nº 14.037.993/0001-80, sediada à Rua A, Prolongamento da Rua Willy Carlos Trentini, N°5679, Industrial III, Marechal Cândido Rondon forneceu à Prefeitura Municipal de Assis Chateaubriand, inscrita CNPJ sob o nº 77.817.476/0001-44, estabelecida a Rua Marechal Castelo Branco, 597, Centro Assis Chateaubriand, estado do Paraná, o seguinte(s) produto(s):

GRAMA SINTÉTICA:

ITEM	DESCRIÇÃO	QUANTIDADE	MARCA
01	Grama sintética 12 mm, na cor Verde Escuro, mínimo 60.000 pontos por m ² , com distância máxima entre carreiras de 5 mm, fibrilada, 100% polietileno, peso: 1,23 Kg/m ² , proteção contra raios ultravioleta UV, proteção com solução antifúngica e anti-bactericida, proteção anti-chama. Requisição de Empenho n. 1490/2018 de 26/10/2018 - Pregão 071/2017 - Ata de Registro de Preços 038/2018	100m ²	GTX-GRAMADOS
02	Grama sintética 12 mm, na cor Verde Escuro, mínimo 60.000 pontos por m ² , com distância máxima entre carreiras de 5 mm, fibrilada, 100% polietileno, peso: 1,23 Kg/m ² , proteção contra raios ultravioleta UV, proteção com solução antifúngica e anti-bactericida, proteção anti-chama. Requisição de Empenho n. 278/2018 de 17/08/2018 - Pregão 071/2017 - Ata de Registro de Preços 038/2018	306m ²	GTX-GRAMADOS
03	Grama sintética 12 mm, na cor Verde Escuro, mínimo 60.000 pontos por m ² , com distância máxima entre carreiras de 5 mm, fibrilada, 100% polietileno, peso: 1,23 Kg/m ² , proteção contra raios ultravioleta UV, proteção com solução antifúngica e anti-bactericida, proteção anti-chama. Requisição de Empenho n. 299/2019 - Pregão 071/2017 - Ata de Registro de Preços 038/2018	100m ²	GTX-GRAMADOS
04	Grama sintética 12 mm, na cor Verde Escuro, mínimo 60.000 pontos por m ² , com distância máxima entre carreiras de 5 mm, fibrilada, 100% polietileno, peso: 1,23 Kg/m ² , proteção contra raios ultravioleta UV, proteção com solução antifúngica e anti-bactericida, proteção anti-chama. Requisição de Empenho n. 045/2019 de 15/01/2019 - Pregão 071/2017 - Ata de Registro de Preços 038/2018	220m ²	GTX-GRAMADOS
05	Grama sintética 12 mm, na cor Verde Escuro, mínimo 60.000 pontos por m ² , com distância máxima entre carreiras de 5 mm, fibrilada, 100% polietileno, peso: 1,23 Kg/m ² , proteção contra raios	377m ²	GTX-GRAMADOS

Rua Marechal Castelo Branco, 597, centro – Assis Chateaubriand Estado do Paraná
CNPJ/MF nº. 77.817.476/0001-44





Município de Assis Chateaubriand
ESTADO DO PARANÁ

	ultravioleta UV, proteção com solução antifúngica e anti-bactericida, proteção anti-chama. Requisição de Empenho n.298/2019 - Pregão 071/2017 - Ata de Registro de Preços 038/2018		
06	Grama sintética 12 mm, na cor Verde Escuro, mínimo 60.000 pontos por m ² , com distância máxima entre carreiras de 5 mm, fibrilada, 100% polietileno, peso: 1,23 Kg/m ² , proteção contra raios ultravioleta UV, proteção com solução antifúngica e anti-bactericida, proteção anti-chama. Requisição de Empenho n. 291/2019 - Pregão 071/2017 - Ata de Registro de Preços 038/2018	200m ²	GTX-GRAMADOS
07	Grama sintética 12 mm, na cor Verde Escuro, mínimo 60.000 pontos por m ² , com distância máxima entre carreiras de 5 mm, fibrilada, 100% polietileno, peso: 1,23 Kg/m ² , proteção contra raios ultravioleta UV, proteção com solução antifúngica e anti-bactericida, proteção anti-chama. Requisição de Empenho n. 045/2019 - Pregão 071/2017 - Ata de Registro de Preços 038/2018	110m ²	GTX-GRAMADOS
			Total: 1.413m ²

Informamos ainda que os produtos foram entregues dentro dos padrões de qualidade e prazos contratados, nada havendo que desabone sua conduta.

Por ser verdade esse documento segue assinado por representante legal desta empresa.

Assis Chateaubriand, 28 de junho de 2019.



Fátima Aparecida Sobral
Secretaria de Educação e Cultura
CPF 028.336.009-88
Port. 005/2017

Rua Marechal Castelo Branco, 597, centro – Assis Chateaubriand Estado do Paraná
CNPJ/MF nº. 77.817.476/0001-44

REPÚBLICA FEDERATIVA DO BRASIL
ESTADO DA PARAÍBA
CARTÓRIO AZEVEDO BASTOS
FUNDADO EM 1888

PRIMEIRO REGISTRO CIVIL DE NASCIMENTO E ÓBITOS E PRIVATIVO DE CASAMENTOS, INTERDIÇÕES E TUTELAS DA COMARCA DE
JOÃO PESSOA

Av. Epitácio Pessoa, 1145 Bairro dos Estados 58030-00, João Pessoa PB
Tel.: (83) 3244-5404 / Fax: (83) 3244-5484
http://www.azevedobastos.not.br
E-mail: cartorio@azevedobastos.not.br



DECLARAÇÃO DE SERVIÇO DE AUTENTICAÇÃO DIGITAL

O Bel. Válber Azevêdo de Miranda Cavalcanti, Oficial do Primeiro Registro Civil de Nascimentos e Óbitos e Privativo de Casamentos, Interdições e Tutelas com atribuição de autenticar e reconhecer firmas da Comarca de João Pessoa Capital do Estado da Paraíba, em virtude de Lei, etc...

DECLARA para os devidos fins de direito que, o documento em anexo identificado individualmente em cada *Código de Autenticação Digital*¹ ou na referida sequência, foi autenticados de acordo com as Legislações e normas vigentes².

DECLARO ainda que, para garantir transparência e segurança jurídica de todos os atos oriundos dos respectivos serviços de Notas e Registros do Estado da Paraíba, a Corregedoria Geral de Justiça editou o Provimento CGJPB Nº 003/2014, determinando a inserção de um código em todos os atos notoriais e registrais, assim, cada Selo Digital de Fiscalização Extrajudicial contém um código único (por exemplo: **Selo Digital: ABC12345-X1X2**) e dessa forma, cada autenticação processada pela nossa Serventia pode ser confirmada e verificada tantas vezes quanto for necessário através do site do Tribunal de Justiça do Estado da Paraíba, endereço <http://corregedoria.tjpb.jus.br/selo-digital/>

A autenticação digital do documento faz prova de que, na data e hora em que ela foi realizada, a empresa **METALURGICA LAMB EIRELI - ME** tinha posse de um documento com as mesmas características que foram reproduzidas na cópia autenticada, sendo da empresa **METALURGICA LAMB EIRELI - ME** a responsabilidade, única e exclusiva, pela idoneidade do documento apresentado a este Cartório.

Esta DECLARAÇÃO foi emitida em **11/07/2019 09:49:20 (hora local)** através do sistema de autenticação digital do Cartório Azevedo Bastos, de acordo com o Art. 1º, 10º e seus §§ 1º e 2º da MP 2200/2001, como também, o documento eletrônico autenticado contendo o Certificado Digital do titular do Cartório Azevedo Bastos, poderá ser solicitado diretamente a empresa **METALURGICA LAMB EIRELI - ME** ou ao Cartório pelo endereço de e-mail autentica@azevedobastos.not.br

Para informações mais detalhadas deste ato, acesse o site <https://autdigital.azevedobastos.not.br> e informe o *Código de Consulta desta Declaração*.

Código de Consulta desta Declaração: 1295606

A consulta desta Declaração estará disponível em nosso site até **11/07/2020 09:20:48 (hora local)**.

¹**Código de Autenticação Digital:** 79741107190920220417-1 a 79741107190920220417-2

²**Legislações Vigentes:** Lei Federal nº 8.935/94, Lei Federal nº 10.406/2002, Medida Provisória nº 2200/2001, Lei Federal nº 13.105/2015, Lei Estadual nº 8.721/2006, Lei Estadual nº 10.132/2013 e Provimento CGJ Nº 003/2014.

O referido é verdade, dou fé.

CHAVE DIGITAL

00005b1d734fd94f057f2d69fe6bc05b91412a27fdb89a67df34a64ef2670bb07031f7f0dcc6ed7fa2f7aaa3c12b4bda8207f8d79c224f5feef34fe2c2d6adf
ee46ec9ce9e7279ba23b90d68d730392c

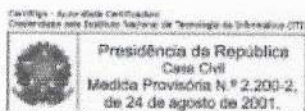

M
E
Z

Contrato de Prestação de Serviços Profissionais

I - Identificação do contratante.

Empresa Parceira: Metalúrgica Lamb EIRELI-ME, pessoa jurídica de direito privado, estabelecido na Rua A (Prolongamento da Rua Willy Carlos Trentini), nº 5679, em Marechal Cândido Rondon, PR inscrita no CNPJ nº 14.037.993/0001-80, representada pelo sócio proprietário, Sr. Fabiano Elias Lamb, portador do RG nº 6.209.030-8/SSP-PR e do CPF nº 007.424.549-08.

Parceiro Profissional: Dyeison Siqueira, brasileiro, residente e domiciliado na Rua Dom João VI, 929, apartamento 22, em Marechal Cândido Rondon-PR, portador do RG nº 7.520.535-0 e do CPF nº 039.954.129-20, Engenheiro Mecânico sob registro no CREA nº PR-89497/D.

II - Objetivo e finalidade do contrato.

Objetivo do contrato: União de interesses profissionais. Parceria na prestação de serviço autônomo, na atividade de responsabilidade técnica em engenharia, para detalhamento dos aparelhos, atualização, alteração e aceitação dos projetos, planta baixa para instalação dos produtos, assinatura de ART, elaboração de projeto mecânico, vistoria e avaliação dos produtos.

III - Condições Gerais.

- 3.1. A empresa informará os trabalhos necessários em favor do parceiro, que desempenhará sua atividade profissional 2 horas/dia.
- 3.2. Assim que for efetuado os serviços o mesmo receberá a quantia combinada, sendo o valor mensal de R\$ 1.908,00 (reais).
- 3.3. A empresa arcará com o custo total dos materiais necessários aos trabalhos.
- 3.4. O Parceiro não estará sujeito a exclusividade, nem subordinado a horário de trabalho ou a de mando. Terá plena liberdade em relação à prestação de serviço, bem como, será responsável por eventual erro na pratica profissional.
- 3.5. No quinto dia útil de cada mês será feita a prestação de contas e o valor pactuado será repassado para o parceiro, mediante a assinatura do respectivo recibo.
- 3.6. O contrato é feito por prazo determinado, iniciando no dia 01 de maio de 2018 e se encerra no dia 02 de maio de 2020. O contrato poderá ser rescindido por qualquer das partes com comunicação expressa com 15 dias de antecedência, o não cumprimento deste prazo por alguma das partes resultará em multa contratual de R\$ 275,00. Ocorrendo a rescisão, o valor remanescente da parceria será quitado no ato revisório.



(Handwritten signatures and initials)

E, por assim combinarem assinam o presente contrato em duas vias de igual teor, obrigando-se por si a cumprirem fielmente com todas as condições indicadas neste instrumento.

Marechal Cândido Rondon -PR, 21 de Maio de 2018.

Fabiano Elias Lamb

Fabiano Elias Lamb - Proprietário
CPF: 007.424.549-08
Metalúrgica Lamb EIRELI - ME
CNPJ: 14.037.993/0001-80

FIRMA RECONHECIDA
TABELIONATO NARDELLO

Dyeison Siqueira

Dyeison Siqueira - Eng. Mecânico
CPF: 039.954.129-20
CREA PR-89497/D

FIRMA RECONHECIDA
TABELIONATO NARDELLO

Testemunha:

Testemunha:

TABELIONATO DE NOTAS E PROTESTO DE TITULOS - MARECHAL CÂNDIDO RONDON - PR
Fonida Nardello - Tabelião Gian Franco Nardello Rotta - Tabelião Substituto
Rua 7 de Setembro 1303 CEP: 85866-900 Fone: (45) 3254-2418 E-mail: cartorio@nardello.com.br

SELO DIGITAL: Fy8CU . x7AxY . atCNV - dNEf4 . sPZZI

Reconheço por SEMELHANÇA, e dou fé, a(s) assinatura(s) de:

[9D4cABR0] - FABIANO ELIAS LAMB

[9D4cDU50] - DYEISON SIQUEIRA

Marechal Cândido Rondon, 23 de Maio de 2018.

Em Teste da verdade.

Gian Franco Nardello Rotta

GIAN FRANCO NARDELLO ROTA SECRETÁRIO JURAMENTADO



CARTÓRIO AZEVEDO BASTOS 1º OFÍCIO DE REGISTRO CIVIL DAS PESSOAS NATURAIS E TABELIONATO DE NOTAS - Código CNJ 06.870-0
Autenticação Digital
De acordo com os artigos 1º, 3º e 7º inc. V 8º, 41 e 52 da Lei Federal 8.933/1994 e Art. 6º Inc. XII da Lei Estadual 8.721/2008 autentico a presente imagem digitalizada, reprodução fiel do documento apresentado e conferido neste ato. O referido é verdade. Dou fé
Cód. Autenticação: 79742305181359160801-2; Data: 23/05/2018 13:59:28
Selo Digital de Fiscalização Tipo Normal C: AGY37551-AQT1
Valor Total do Ato: R\$ 4,23
Confira os dados do ato em: https://selodigital.tjpb.jus.br

Handwritten signatures and initials in blue ink.

REPÚBLICA FEDERATIVA DO BRASIL
ESTADO DA PARAÍBA
CARTÓRIO AZEVEDO BASTOS
FUNDADO EM 1888

PRIMEIRO REGISTRO CIVIL DE NASCIMENTO E ÓBITOS E PRIVATIVO DE CASAMENTOS, INTERDIÇÕES E TUTELAS DA COMARCA DE JOÃO PESSOA

Av. Eptácio Pessoa, 1145 Bairro dos Estados 58030-00, João Pessoa PB
Tel.: (83) 3244-5404 / Fax: (83) 3244-5484
<http://www.azevedobastos.not.br>
E-mail: cartorio@azevedobastos.not.br



DECLARAÇÃO DE SERVIÇO DE AUTENTICAÇÃO DIGITAL

O Bel. Válber Azevêdo de Miranda Cavalcanti, Oficial do Primeiro Registro Civil de Nascimentos e Óbitos e Privativo de Casamentos, Interdições e Tutelas com atribuição de autenticar e reconhecer firmas da Comarca de João Pessoa Capital do Estado da Paraíba, em virtude de Lei, etc...

DECLARA para os devidos fins de direito que, o documento em anexo identificado individualmente em cada *Código de Autenticação Digital*¹ ou na referida sequência, foi autenticados de acordo com as Legislações e normas vigentes².

DECLARO ainda que, para garantir transparência e segurança jurídica de todos os atos oriundos dos respectivos serviços de Notas e Registros do Estado da Paraíba, a Corregedoria Geral de Justiça editou o Provimento CGJPB Nº 003/2014, determinando a inserção de um código em todos os atos notoriais e registrais, assim, cada Selo Digital de Fiscalização Extrajudicial contém um código único (por exemplo: **Selo Digital: ABC12345-X1X2**) e dessa forma, cada autenticação processada pela nossa Serventia pode ser confirmada e verificada tantas vezes quanto for necessário através do site do Tribunal de Justiça do Estado da Paraíba, endereço <http://corregedoria.tjpb.jus.br/selo-digital/>

A autenticação digital do documento faz prova de que, na data e hora em que ela foi realizada, a empresa METALURGICA LAMB EIRELI - ME tinha posse de um documento com as mesmas características que foram reproduzidas na cópia autenticada, sendo da empresa METALURGICA LAMB EIRELI - ME a responsabilidade, única e exclusiva, pela idoneidade do documento apresentado a este Cartório.

Esta DECLARAÇÃO foi emitida em **03/06/2019 09:55:57 (hora local)** através do sistema de autenticação digital do Cartório Azevedo Bastos, de acordo com o Art. 1º, 10º e seus §§ 1º e 2º da MP 2200/2001, como também, o documento eletrônico autenticado contendo o Certificado Digital do titular do Cartório Azevedo Bastos, poderá ser solicitado diretamente a empresa METALURGICA LAMB EIRELI - ME ou ao Cartório pelo endereço de e-mail autentica@azevedobastos.not.br

Para informações mais detalhadas deste ato, acesse o site <https://autdigital.azevedobastos.not.br> e informe o Código de Consulta desta Declaração.

Código de Consulta desta Declaração: 991623

A consulta desta Declaração estará disponível em nosso site até **03/06/2020 09:55:39 (hora local)**.

¹**Código de Autenticação Digital:** 79742305181359160801-1 a 79742305181359160801-2

²**Legislações Vigentes:** Lei Federal nº 8.935/94, Lei Federal nº 10.406/2002, Medida Provisória nº 2200/2001, Lei Federal nº 13.105/2015, Lei Estadual nº 6.721/2006, Lei Estadual nº 10.132/2013 e Provimento CGJ Nº 003/2014.

O referido é verdade, dou fé.

CHAVE DIGITAL

00005b1d734fd94f057f2d69fe6bc05ba834f20b014dc7d4b7e0d1d9d10feca1e22b7b5fb2c10a2dfc8631631f9ab7968207f8d79c224f5feef34fe2c2d6a
dfe2e4095ac6ac9a4e1c54b3856c74cb3c6

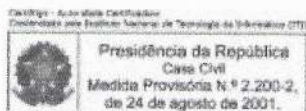

(Assinaturas manuscritas em azul)



CONSELHO REGIONAL DE ENGENHARIA
E AGRONOMIA DO PARANÁ

Certidão de Registro de Pessoa Física e Negativa de Débitos

O Conselho Regional de Engenharia e Agronomia do Paraná-CREA-PR, certifica que o(a) profissional abaixo encontra-se regularmente registrado(a) nos termos da Lei Federal nº 5.194/66 possibilitando-o(a) a exercer sua profissão no Estado do Paraná, circunscrita à(s) atribuição(ões) constantes de seu registro.

Certidão nº: **109293/2019**

Validade: 12/02/2020

Nome Civil: DYEISON SIQUEIRA

Carteira - CREA-PR Nº :PR-89497/D

Registro Nacional : 1701731410

Registrado(a) desde : 21/02/2007

Filiação : IRINEU DOMERASKI SIQUEIRA
ASTRIDE SIQUEIRA

Data de Nascimento : 24/05/1984

Carteira de Identidade : 75205350

Naturalidade : SANTO AUGUSTO/RS

CPF : 03995412920

Título: ENGENHEIRO MECANICO

FACULDADE ASSIS GURGACZ

Data da Colação de Grau : 21/03/2015

Diplomação : 21/03/2015

Situação : Regular

Atribuições profissionais:

Resolução do Confea N.º 218/1973 - Art. 12º de 29/06/1973 do CONFEA.

Título: TECNOLOGO EM MANUTENCAO DE MAQUINAS E EQUIPAMENTOS

UNIVERSIDADE TECNOLÓGICA FEDERAL DO PARANÁ - MEDIANEIRA

Data da Colação de Grau : 31/03/2006

Diplomação : 10/07/2006 .

Situação : Regular

Atribuições profissionais:

De acordo com o que estabelece a Resolução 313/86 do CONFEA, e em função das características curriculares do curso Superior de Tecnologia cursado pelo profissional este tem o seguinte campo de atuação definido estando apto para desenvolver atividades nas seguintes áreas, desde que sempre limitados as características de formação informadas pela instituição de ensino, como descrito a seguir: distribuição e utilização da energia elétrica em Baixa Tensão; equipamentos, materiais e máquinas elétricas; sistemas de medição e controle elétricos; máquinas mecânicas em geral; instalações industriais e mecânicas; equipamentos mecânicos e eletromecânicos; sistemas de refrigeração e ar condicionado. Conforme estabelecido pela Resolução 313/86 do CONFEA: Art. 3º - As atribuições dos Tecnólogos, em suas diversas modalidades, para efeito do exercício profissional, e da sua fiscalização, respeitados os limites de sua formação, consistem em: 1) elaboração de orçamento; 2) padronização, mensuração e controle de qualidade; 3) condução de trabalho técnico; 4) condução de equipe de instalação, montagem, operação, reparo ou manutenção; 5) execução de instalação, montagem e reparo; 6) operação e manutenção de equipamento e instalação; 7) execução de desenho técnico. Parágrafo único - Compete, ainda, aos Tecnólogos em suas diversas modalidades, sob a supervisão e direção de Engenheiros, Arquitetos ou Engenheiros Agrônomos: 1) execução de obra e serviço técnico; 2) fiscalização de obra e serviço técnico; 3) produção técnica especializada. Art. 4º - Quando enquadradas, exclusivamente, no desempenho das atividades referidas no Art. 3º e seu parágrafo único, poderão os Tecnólogos exercer as seguintes atividades: 1) vistoria, perícia, avaliação, arbitramento, laudo e parecer técnico; 2) desempenho de cargo e função técnica; 3) ensino, pesquisa, análise, experimentação,

00.49

ensaio e divulgação técnica, extensão. Parágrafo único - O Tecnólogo poderá responsabilizar-se, tecnicamente, por pessoa jurídica, desde que o objetivo social desta seja compatível com suas atribuições. Art. 5º - Nenhum profissional poderá desempenhar atividades além daquelas que lhe competem, pelas características do seu currículo escolar, consideradas em cada caso apenas as disciplinas que contribuem para a graduação profissional, salvo outras que lhe sejam acrescidas em curso de pós-graduação, na mesma modalidade. Conforme informado pela Instituição de Ensino em seu projeto de Curso temos as seguintes características de formação, sendo que tal perfil não implica em extensão das atribuições definidas pela Resolução 313/86 do CONFEA. "FINALIDADE: A finalidade do Curso Superior de Tecnologia em Eletromecânica, modalidade Operação e Manutenção Industrial, é atender a demanda por profissionais especializados do setor de manutenção industrial da região oeste do Paraná, do Brasil e do Mercosul. OBJETIVOS GERAL Ofertar o curso Superior de Tecnologia em Eletromecânica, modalidade Operação e Manutenção Industrial, para a comunidade, visando atender às novas necessidades das empresas na área de manutenção, fornecendo um profissional capacitado para atuar no mercado de trabalho. Possibilitando ainda uma opção intermediária, ao fim de três semestres com estágio, a certificação no Curso de Formação Específica em Eletromecânica, com uma formação generalista nas áreas de eletricidade, eletrônica e mecânica. ESPECÍFICOS - Fornecer ao aluno uma formação técnica nas áreas de eletricidade, eletrônica e mecânica, possibilitando ação isolada ou simultânea nestas três grandes áreas do conhecimento. - Dar uma formação que permita ao Tecnólogo uma atuação dinâmica, criativa e responsável dentro da empresa onde atuará e na sociedade como um todo. - Formar profissionais para área de manutenção industrial com ampla visão técnica, embasamento teórico e prático nas aplicações da área. - Fornecer conhecimentos atualizados e aplicáveis ao mercado de trabalho. - Otimizar o período de formação, com vistas a agilizar uma inserção rápida no mercado de trabalho. - Fornecer condições ao aluno de planejar, gerenciar e treinar equipes de manutenção nos vários setores da empresa. - Permitir ao aluno o planejamento, implementação e supervisão de sistemas de manutenção industrial. - Preparar o aluno para abordar a gestão tecnológica como conhecimento necessário no gerenciamento de pessoas e empreendimentos. PERFIL PROFISSIONAL DE CONCLUSÃO O perfil do Tecnólogo em Eletromecânica, modalidade Operação e Manutenção Industrial, compreende uma formação técnico-científica e profissional que o capacite a absorver e desenvolver novas tecnologias, estimulando a sua atuação crítica e criativa na identificação e resolução dos problemas, considerando seus aspectos políticos, econômicos, sociais, ambientais e culturais, com visão ética e humanística em atendimento às demandas da sociedade. A seguir apresentam-se as características de perfil do egresso dos Cursos de Formação Específica e de Tecnologia. Do Curso de Formação Específica em Eletromecânica 1. Conhecer e correlacionar as formas de gestão administrativa. 2. Conhecer e distinguir as características e propriedades dos materiais. 3. Interpretar projetos, plantas, layout, diagramas, esquemas e gráficos pertinentes. 4. Conhecer e avaliar os métodos de utilização de instrumentos de medição e as interpretações de suas leituras. 5. Interpretar legislação e normas de saúde e segurança no trabalho, de qualidade e ambientais. 6. Aplicar técnicas de desenho e representação gráfica, com seus fundamentos matemáticos e geométricos em prancheta e em software dedicado. 7. Selecionar e aplicar motores elétricos nas instalações industriais. 8. Conhecer e distinguir materiais, elementos de regulagem, medição e aferição e demais componentes de transporte de energia elétrica. 9. Executar projetos de acionamentos industriais. 10. Conhecer e executar processos de usinagem, soldagem e ajustagem. 11. Executar projetos de instalações elétricas residenciais. Do Curso de Tecnologia em Eletromecânica Além das habilidades contempladas no curso de formação específica, o Tecnólogo apresentará na sua formação profissional as seguintes características: 1. Coordenar e desenvolver equipes de trabalho que atuam na instalação e na manutenção, aplicando técnicas e métodos de gestão organizacional. 2. Aplicar normas técnicas e especificações de catálogos, manuais e tabelas em projetos, em processos de fabricação, nas instalações de máquinas e equipamentos e na manutenção industrial. 3. Elaborar planilhas de custos de manutenção de máquinas e equipamentos. 4. Aplicar técnicas de medição e ensaios visando a melhoria da qualidade de produtos e serviços da planta industrial. 5. Desenvolver projetos de manutenção de instalações e de sistemas industriais, caracterizando e determinando aplicações de materiais, acessórios, dispositivos, instrumentos, equipamentos e máquinas. 6. Propor a utilização de novas tecnologias nos sistemas de manutenção industrial. 7. Identificar os elementos de conservação, transformação, transporte e distribuição de energia aplicando-os nos trabalhos de implantação e manutenção do processo produtivo. 8. Coordenar atividades de utilização e conservação de energia, propondo racionalização do uso de fontes alternativas de energia. 9. Analisar estatisticamente a incidência de problemas em circuitos, equipamentos e

sistemas. 10. Utilizar a gestão tecnológica no gerenciamento de processos, treinamento de pessoal, gestão da qualidade e empreendedorismo. 11. Acompanhar o funcionamento dos sistemas de manutenção industrial, assegurando contínua adequação às mudanças ambientais. 12. Desenvolver e analisar circuitos pneumáticos, hidráulicos, eletropneumáticos e eletro-hidráulicos básicos, envolvendo lógicas pneumáticas e hidráulicas e programação de controladores lógicos, para aplicações industriais. 13. Implementação e manutenção de circuitos e sistemas eletrônicos de acordo com as especificações técnicas e limitações de componentes e equipamentos. 14. Aplicar técnicas de gestão de sistemas industriais, permitido o planejamento e controle da manutenção, administração de materiais e gestão da qualidade. 15. Elaborar cálculos de climatização de ambientes comerciais e industriais. De acordo com o que estabelece a Lei 5194/66 e a Resolução 313 do CONFEA e em função das características curriculares do curso freqüentado o profissional possui restrição(ões) para: distribuição e utilização da energia elétrica em Alta Tensão; geração e transmissão da energia elétrica; Instalações telefônicas e de lógica; sistemas de produção de transmissão e de utilização do calor; processos mecânicos, veículos automotores. de 26/09/1986 do CONFEA.

00250

Observações: Ao profissional em questão foi apostilado em 25/02/2009 o curso de Especialização em Automação e Controle. Ao profissional em questão foi apostilado em 12/08/2010 o curso de Educação Profissional técnica de nível médio em Eletromecânica.

Anotações:

O portador da presente possui o curso de especialização em automação e controle ministrado pela Universidade Tecnológica Federal do Paraná em 26/09/2008. O portador da presente possui o curso de técnico em eletromecânica ministrado pela Universidade Tecnológica federal do Paraná em 15/08/2005.

Responsabilidade Técnica/Quadro Técnico:

58637 - METALURGICA LAMB - EIRELI - ME

Desde: 25/05/2018 Carga Horária: 2 Horas Unidade: HORA/DIA

Encontra-se quite com a anuidade relativa ao exercício de 2019.

Não possui débito(s) referente a processo(s) de fiscalização e/ou dívida ativa até a presente data.

Para fins de: LICITAÇÕES

A autenticidade desta certidão poderá ser confirmada na página do CREA-PR (<http://www.crea-pr.org.br>), através do protocolo n.º 304581/2019.

Emitida via Internet em 16/08/2019 15:55:45

Dispensa-se a assinatura neste documento, conforme Instrução de Serviço Nº 002/2014.

A falsificação deste documento constitui-se em crime previsto no Código Penal Brasileiro, sujeitando o autor à respectiva ação penal.

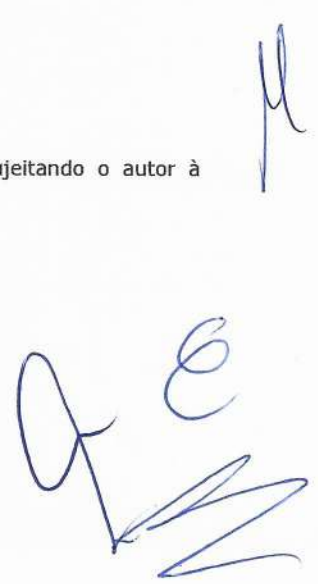



CONSELHO REGIONAL DE ENGENHARIA
E AGRONOMIA DO PARANÁ

Certidão de Registro de Pessoa Jurídica e Negativa de Débitos

O Conselho Regional de Engenharia e Agronomia do Paraná-CREA-PR, certifica que a empresa encontra-se regularmente registrada nos termos da Lei Federal nº 5.194, de 24 de dezembro de 1966, estando habilitada a exercer suas atividades no Estado do Paraná, circunscrita à(s) atribuição(ões) de seu(s) responsável(eis) técnico(s).

Certidão nº: 157975/2019

Validade: 31/03/2020

Razão Social: METALURGICA LAMB - EIRELI - ME

CNPJ: 14037993000180

Num. Registro: 58637

Registrada desde : 15/04/2015

Capital Social: R\$ 80.000,00

Endereço: RUA A, 5679 WILLY CARLOS TRENTIN INDUSTRIAL III

Município/Estado: MARECHAL CANDIDO

CEP: 85960000

RONDON-PR

Objetivo Social:

Fabricação de painéis e letreiros luminosos; Instalação de equipamentos de comunicação e sinalização; Fabricação e importação e exportação de móveis com predominância em metal; Fabricação de artefatos e produtos de concreto, cimento, fibrocimento e gesso; Fabricação de estruturas pré-moldadas de concreto armado; Instalação de mobiliário urbano; Comércio varejista e importação e exportação de aparelhos e equipamentos de ginástica; Comércio varejista de artigos ortopédicos; Comércio varejista de artigos esportivos; Fabricação de artefatos para pesca e esporte; Fabricação de bicicletas e triciclos não motorizados, peças e acessórios; Comércio varejista de artigos de caça, pesca e camping; Comércio varejista de artigos de iluminação; Comércio varejista de brinquedos e artigos recreativos; Comércio varejista de equipamentos para escritório; Comércio varejista de peças e acessórios para motocicletas e motonetas; Marketing direto; Montagem e instalação de sistemas e equipamentos de iluminação e sinalização em vias públicas; Pintura para sinalização em pistas rodoviárias e aeroportos; Comércio varejista de artigos do vestuário; Comércio varejista de suvenires, bijuterias e artesanatos; Comércio varejista de equipamentos de telefonia e comunicação; Comércio varejista de equipamentos e suprimentos de informática; Comércio varejista de instrumentos musicais e acessórios; Atividades de publicidade e propaganda.

Restrição de Atividade : Atividades circunscritas às atribuições do seu Responsável Técnico.

Encontra-se quite com a anuidade relativa ao exercício de 2019.

Não possui débito(s) referente a processo(s) de fiscalização e/ou dívida ativa até a presente data.

Responsável(eis) Técnico(s):

1 - DYEISON SIQUEIRA

Carteira: PR-89497/D Data de Expedição: 21/02/2007

Desde: 25/05/2018 Carga Horária: 2: H/D

Título: ENGENHEIRO MECANICO Situação: Regular

Resolução do Confea N.º 218/1973 - Art. 12º do CONFEA

Título: TECNOLOGO EM MANUTENCAO DE MAQUINAS E EQUIPAMENTOS Situação: Regular

De acordo com o que estabelece a Resolução 313/86 do CONFEA, e em função das características curriculares do curso Superior de Tecnologia cursado pelo profissional este tem o seguinte campo de atuação definido estando apto para desenvolver atividades nas seguintes áreas, desde que sempre limitados as características de formação informadas pela instituição de ensino, como descrito a seguir: distribuição e utilização da energia elétrica em Baixa Tensão; equipamentos, materiais e máquinas elétricas; sistemas de medição e controle elétricos; máquinas mecânicas em geral; instalações industriais e mecânicas; equipamentos mecânicos e eletromecânicos; sistemas de refrigeração e ar condicionado. Conforme estabelecido pela Resolução 313/86 do CONFEA: Art. 3º - As atribuições dos Tecnólogos, em suas diversas modalidades, para efeito do exercício profissional, e da sua fiscalização, respeitados os limites de sua formação, consistem em: 1) elaboração de orçamento; 2) padronização, mensuração e controle de qualidade; 3) condução de trabalho técnico; 4) condução de equipe de instalação, montagem, operação, reparo ou manutenção; 5) execução de instalação, montagem e reparo; 6) operação e manutenção de equipamento e instalação; 7) execução de desenho técnico. Parágrafo único - Compete, ainda, aos Tecnólogos em suas diversas modalidades, sob a supervisão e direção de Engenheiros, Arquitetos ou Engenheiros Agrônomos: 1) execução de obra e serviço técnico; 2) fiscalização de obra e serviço técnico; 3) produção técnica especializada. Art. 4º - Quando enquadradas, exclusivamente, no desempenho das atividades referidas no Art. 3º e seu parágrafo único, poderão os Tecnólogos exercer as seguintes atividades: 1) vistoria, perícia, avaliação, arbitramento, laudo e parecer técnico; 2) desempenho de cargo e função técnica; 3) ensino, pesquisa, análise, experimentação, ensaio e divulgação técnica, extensão. Parágrafo único - O Tecnólogo poderá responsabilizar-se, tecnicamente, por pessoa jurídica, desde que o objetivo social desta seja compatível com suas atribuições. Art. 5º - Nenhum profissional poderá desempenhar atividades além daquelas que lhe competem, pelas características do seu currículo escolar, consideradas em cada caso apenas as disciplinas que contribuem para a graduação profissional, salvo outras que lhe sejam acrescentadas em curso de pós-graduação, na mesma modalidade. Conforme informado pela Instituição de Ensino em seu projeto de Curso temos as seguintes características de formação, sendo que tal perfil não implica em extensão das atribuições definidas pela Resolução 313/86 do CONFEA. "FINALIDADE: A finalidade do Curso Superior de Tecnologia em Eletromecânica, modalidade Operação e Manutenção Industrial, é atender a demanda por profissionais especializados do setor de manutenção industrial da região oeste do Paraná, do Brasil e do Mercosul. OBJETIVOS GERAL Ofertar o curso Superior de Tecnologia em Eletromecânica, modalidade Operação e Manutenção Industrial, para a comunidade, visando atender às novas necessidades das empresas na área de manutenção, fornecendo um profissional capacitado para atuar no mercado de trabalho. Possibilitando ainda uma opção intermediária, ao fim de três semestres com estágio, a certificação no Curso de Formação Específica em Eletromecânica, com uma formação generalista nas áreas de eletricidade, eletrônica e mecânica. ESPECÍFICOS - Fornecer ao aluno uma formação técnica nas áreas de eletricidade, eletrônica e mecânica, possibilitando ação isolada ou simultânea nestas três grandes áreas do conhecimento. - Dar uma formação que permita ao Tecnólogo uma atuação dinâmica, criativa e responsável dentro da empresa onde atuará e na sociedade como um todo. - Formar profissionais para área de manutenção industrial com ampla visão técnica, embasamento teórico e prático nas aplicações da área. - Fornecer conhecimentos atualizados e aplicáveis ao mercado de trabalho. - Otimizar o período de formação, com vistas a agilizar uma inserção rápida o mercado de trabalho. - Fornecer condições ao aluno de planejar, gerenciar e treinar equipes de manutenção nos vários setores da empresa. - Permitir ao aluno o planejamento, implementação e supervisão de sistemas de manutenção industrial. - Preparar o aluno para abordar a gestão tecnológica como conhecimento necessário no gerenciamento de pessoas e empreendimentos. PERFIL PROFISSIONAL DE CONCLUSÃO O perfil do Tecnólogo em Eletromecânica, modalidade Operação e Manutenção Industrial, compreende uma formação técnico-científica e profissional que o capacite a absorver e desenvolver novas tecnologias, estimulando a sua atuação crítica e criativa na identificação e resolução dos problemas, considerando seus aspectos políticos, econômicos, sociais, ambientais e culturais, com visão ética e humanística em atendimento às demandas da sociedade. A seguir apresentam-se as características de perfil do egresso dos Cursos de Formação Específica e de Tecnologia. Do Curso de Formação Específica em Eletromecânica 1. Conhecer e correlacionar as formas de gestão administrativa. 2. Conhecer e distinguir as características e propriedades dos materiais. 3. Interpretar projetos, plantas, layout, diagramas, esquemas e gráficos pertinentes. 4. Conhecer e avaliar os métodos de utilização de instrumentos de medição e as interpretações de suas leituras. 5. Interpretar legislação e normas de saúde e

segurança no trabalho, de qualidade e ambientais. 6. Aplicar técnicas de desenho e representação gráfica, com seus fundamentos matemáticos e geométricos em prancheta e em software dedicado. 7. Selecionar e aplicar motores elétricos nas instalações industriais. 8. Conhecer e distinguir materiais, elementos de regulagem, medição e aferição e demais componentes de transporte de energia elétrica. 9. Executar projetos de acionamentos industriais. 10. Conhecer e executar processos de usinagem, soldagem e ajustagem. 11. Executar projetos de instalações elétricas residenciais. Do Curso de Tecnologia em Eletromecânica Além das habilidades contempladas no curso de formação específica, o Tecnólogo apresentará na sua formação profissional as seguintes características: 1. Coordenar e desenvolver equipes de trabalho que atuam na instalação e na manutenção, aplicando técnicas e métodos de gestão organizacional. 2. Aplicar normas técnicas e especificações de catálogos, manuais e tabelas em projetos, em processos de fabricação, nas instalações de máquinas e equipamentos e na manutenção industrial. 3. Elaborar planilhas de custos de manutenção de máquinas e equipamentos. 4. Aplicar técnicas de medição e ensaios visando a melhoria da qualidade de produtos e serviços da planta industrial. 5. Desenvolver projetos de manutenção de instalações e de sistemas industriais, caracterizando e determinando aplicações de materiais, acessórios, dispositivos, instrumentos, equipamentos e máquinas. 6. Propor a utilização de novas tecnologias nos sistemas de manutenção industrial. 7. Identificar os elementos de conservação, transformação, transporte e distribuição de energia aplicando-os nos trabalhos de implantação e manutenção do processo produtivo. 8. Coordenar atividades de utilização e conservação de energia, propondo racionalização do uso de fontes alternativas de energia. 9. Analisar estatisticamente a incidência de problemas em circuitos, equipamentos e sistemas. 10. Utilizar a gestão tecnológica no gerenciamento de processos, treinamento de pessoal, gestão da qualidade e empreendedorismo. 11. Acompanhar o funcionamento dos sistemas de manutenção industrial, assegurando contínua adequação às mudanças ambientais. 12. Desenvolver e analisar circuitos pneumáticos, hidráulicos, eletropneumáticos e eletro-hidráulicos básicos, envolvendo lógicas pneumáticas e hidráulicas e programação de controladores lógicos, para aplicações industriais. 13. Implementação e manutenção de circuitos e sistemas eletrônicos de acordo com as especificações técnicas e limitações de componentes e equipamentos. 14. Aplicar técnicas de gestão de sistemas industriais, permitindo o planejamento e controle da manutenção, administração de materiais e gestão da qualidade. 15. Elaborar cálculos de climatização de ambientes comerciais e industriais. De acordo com o que estabelece a Lei 5194/66 e a Resolução 313 do CONFEA e em função das características curriculares do curso freqüentado o profissional possui restrição(ões) para: distribuição e utilização da energia elétrica em Alta Tensão; geração e transmissão da energia elétrica; Instalações telefônicas e de lógica; sistemas de produção de transmissão e de utilização do calor; processos mecânicos, veículos automotores. de 26/09/1986 do CONFEA

Observações: Ao profissional em questão foi apostilado em 25/02/2009 o curso de Especialização em Automação e Controle. Ao profissional em questão foi apostilado em 12/08/2010 o curso de Educação Profissional técnica de nível médio em Eletromecânica.

Anotações:

O portador da presente possui o curso de especialização em automação e controle ministrado pela Universidade Tecnológica Federal do Paraná em 26/09/2008. O portador da presente possui o curso de técnico em eletromecânica ministrado pela Universidade Tecnológica federal do Paraná em 15/08/2005.

Para fins de: LICITAÇÕES

Certificamos que caso ocorra(m) alteração(ões) nos elementos contidos neste documento, esta Certidão perderá sua validade para todos os efeitos.

A autenticidade desta certidão poderá ser confirmada na página do CREA-PR (<http://www.crea-pr.org.br>), através do protocolo n.º 414466/2019, ressaltando a impossibilidade de execução de quaisquer serviços ou obras sem a participação efetiva de seu(s) responsável(eis) técnico(s).

Emitida via Internet em 28/11/2019 10:28:14

Dispensa-se a assinatura neste documento, conforme Instrução de Serviço Nº 002/2014.

A falsificação deste documento constitui-se em crime previsto no Código Penal Brasileiro, sujeitando o autor à respectiva ação penal.



ANEXO II

PREGÃO PRESENCIAL Nº 02/2020

À Comissão de Licitação do Município de Santo Antônio do Sudoeste-PR.

DECLARAÇÃO DE IDONEIDADE E DE INEXISTÊNCIA FATO SUPERVENIENTE (*)

Declaramos para os fins de direito, na qualidade de Proponente do procedimento de licitação, sob a modalidade **Pregão Presencial, sob nº 02/2020**, instaurado pelo Município de Santo Antônio do Sudoeste-PR, que não fomos declarados inidôneos para licitar ou contratar com o Poder Público, em qualquer de suas esferas e sob as penas da lei, que até a presente data inexistem fatos impeditivos para a nossa habilitação e eventual contratação, e que estamos cientes da obrigatoriedade de declarar ocorrências posteriores.

Por ser expressão da verdade, firmamos a presente.

21 de janeiro de 2020, Marechal Cândido Rondon – Paraná.

Fabiano Elias Lamb – RG n.º 6.209.030-8 SSP-PR
 Representante Legal – CPF n.º 007.424.549-08
 Metalúrgica Lamb EIRELI – ME
 CNPJ 14.037.993/0001-80

14.037.993/0001-80

M. LAMB EIRELI - ME

Rua A, 5679 - Pq. Industrial III
 CEP 85960-000
 Marechal Cândido Rondon - Paraná





ANEXO IV

PREGÃO PRESENCIAL Nº 02/2020

DECLARAÇÃO

A empresa Metalúrgica Lamb EIRELI – ME, inscrita no CNPJ n.º 14.037.993/0001-80, sediada a Rua Jorge A. Frederico Koehler n.º 5679 Parque Industrial III CEP 85.960-000 Marechal Cândido Rondon – Paraná, Declaro que não possuímos, em nosso Quadro de Pessoal, empregados menores de 18 (dezoito) anos em trabalho noturno, perigoso ou insalubre e em qualquer trabalho, menores de 16 (dezesesseis) anos, salvo na condição de aprendiz, a partir de 14 (quatorze) anos, em observância à Lei Federal n.º 9854, de 27.10.99, que acrescentou o inciso V ao art. 27 da Lei Federal n.º 8666/93.

21 de janeiro de 2020, Marechal Cândido Rondon – Paraná.

Fabiano Elias Lamb – RG n.º 6.209.030-8 SSP-PR
 Representante Legal – CPF n.º 007.424.549-08
 Metalúrgica Lamb EIRELI – ME
 CNPJ 14.037.993/0001-80

14.037.993/0001-80

M. LAMB EIRELI - ME

Rua A, 5679 - Pq. Industrial III
 CEP 85960-000
 Marechal Cândido Rondon - Paraná





ANEXO III

PREGÃO PRESENCIAL Nº 02/2020

À Comissão Permanente de Licitação do Município de Santo Antônio do Sudoeste - PR

DECLARAÇÃO DE RESPONSABILIDADE(*)

Declaramos para os fins de direito, na qualidade de Proponente do procedimento de licitação, sob a modalidade Pregão Presencial, sob nº 02/2020, instaurado pelo Município de Santo Antônio do Sudoeste - PR, que:

- a) Assumimos inteira responsabilidade pela autenticidade de todos os documentos apresentados ao Pregoeiro, sujeitando-nos a eventuais averiguações que se façam necessárias;
- b) Comprometemo-nos a manter, durante a execução do Contrato, em compatibilidade com as obrigações assumidas, todas as condições de habilitação e qualificação exigidas na licitação;
- c) Comprometemo-nos a repassar na proporção correspondente, eventuais reduções de preços decorrentes de mudanças de alíquotas de impostos incidentes sobre o fornecimento do objeto, em função de alterações de legislação correspondente, publicada durante a vigência do Contrato;
- d) Temos conhecimento e submetemo-nos ao disposto na Lei nº 8.078 – Código de Defesa do Consumidor, bem como, ao Edital e Anexos do Pregão Presencial nº 02/2020, realizado pela Prefeitura de Santo Antônio do Sudoeste, PR;
- e) Estamos cientes das condições estabelecidas no edital bem como prazos e forma de entrega, e condições de recebimento.

No preço cotado já estão incluídas eventuais vantagens e/ou abatimentos, impostos, taxas e encargos sociais, obrigações trabalhistas, previdenciárias, fiscais e comerciais, assim como despesas com transportes e deslocamentos e outras quaisquer que incidam sobre a contratação.

Por ser expressão da verdade, firmamos a presente.

21 de janeiro de 2020, Marechal Cândido Rondon – Paraná.

14.037.993/0001-80

M. LAMB EIRELI - ME

Rua A, 5679 - Pq. Industrial III
CEP 85960-000
Marechal Cândido Rondon - Paraná

Fabiano Elias Lamb – RG n.º 6.209.030-8 SSP-PR
Representante Legal – CPF n.º 007.424.549-08
Metalúrgica Lamb EIRELI – ME
CNPJ 14.037.993/0001-80



ANEXO VIII

DECLARAÇÃO CUMPRIMENTO INCISO III, DO ART. 9º DA LEI 8.666/93

A Empresa Metalúrgica Lamb EIRELI – ME, devidamente inscrita no CNPJ nº 14.037.993/0001-80, com endereço na Rua Jorge A. Frederico Koehler nº 5679, CEP: 85.960-000 na cidade de Marechal Cândido Rondon Estado do Paraná, telefone (45) 3254-7056, por intermédio de seu representante legal, o Sr. Fabiano Elias Lamb, portador (a) da Carteira de Identidade nº RG n.º 6.209.030-8 SSP-PR e do CPF nº 007.424.549-08, DECLARA sob as penas da Lei, para os fins requeridos no inciso III, do artigo 9º da Lei nº 8.666, de 21 de junho de 1993, que não tem em seu quadro societário e de empregados, servidor ou dirigente de órgão ou entidade contratante ou responsável pela licitação.

21 de janeiro de 2020, Marechal Cândido Rondon – Paraná.

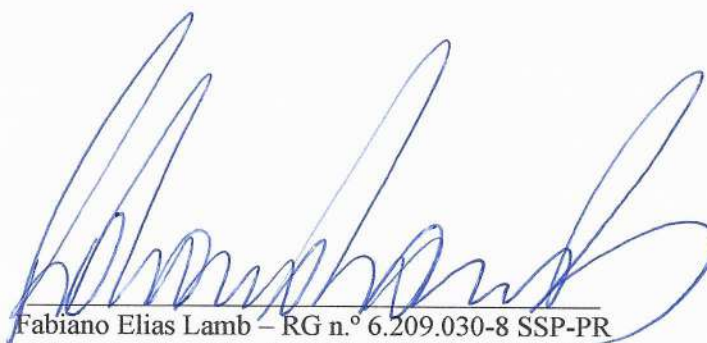

Fabiano Elias Lamb – RG n.º 6.209.030-8 SSP-PR
Representante Legal – CPF n.º 007.424.549-08
Metalúrgica Lamb EIRELI – ME
CNPJ 14.037.993/0001-80

14.037.993/0001-80

M. LAMB EIRELI - ME

Rua A, 5679 - Pq. Industrial III
CEP 85960-000
Marechal Cândido Rondon - Paraná

Handwritten initials and signature on the right margin: a vertical line, a stylized 'R', and a stylized 'E'.

ANEXO X

PREGÃO PRESENCIAL Nº 02/2020

À Comissão de Licitação do Município de Santo Antônio do Sudoeste-PR.

DECLARAÇÃO DE RESPONSABILIDADE TÉCNICA

Conforme o disposto no edital em epígrafe, declaramos que o responsável técnico pelo serviço, caso venhamos a vencer a referida licitação, é:

NOME: DYEISON SIQUEIRA

ESPECIALIDADE: ENGENHEIRO MECANICO

CREA Nº: CREA-PR Nº :PR-89497/D

DATA DO REGISTRO: 21/02/2007

ASSINATURA: *Dyeison Siqueira*

21 de janeiro de 2020, Marechal Cândido Rondon – Paraná.



Fabiano Elias Lamb – RG n.º 6.209.030-8 SSP-PR
Representante Legal – CPF n.º 007.424.549-08
Metalúrgica Lamb EIRELI – ME
CNPJ 14.037.993/0001-80

14.037.993/0001-80

M. LAMB EIRELI - ME

Rua A, 5679 - Pq. Industrial III
CEP 85960-000
Marechal Cândido Rondon - Paraná

