

ILUMATIC S/A ILUMINAÇÃO E ELETROMETALÚRGICA

Rua Telmo Coelho Filho - 22 (Avenida Km 14,7 da Rodovia Raposo Tavares) - CEP-05543-020 - Vila Albarc
 São Paulo - SP - Brasil ■ CNPJ: 61.276.726/0001-04 ■ IE: 134.392.742-112 ■ Fone: 55 11 2149-0251
 Fax: 55 11 2149-0244 ■ Page: www.ilumatic.com.br ■ e-mail: vendas@ilumatic.com.br

b) Justifique os motivos que ensejaram e motivaram a inclusão das exigências técnicas abarcadas no termo de referência;

c) Que esclarece o motivo de ter inseridos 18 padrões de estudos luminotécnicos num mesmo lote;

d) Por fim, seja retificado o edital de licitação, de modo a permitir a ampla participação de todos os licitante, por meio da retirada dos itens já mencionados, havendo a nova publicação do edital, com a reabertura de todos os prazos legais.

Assim, a impugnante confia no espírito público dos administradores integrantes dessa Diretoria, os quais, deverão de sanar, data vênha, os vícios aqui apontados, e, conferirão pleno provimento a esta impugnação.

Nestes Termos,

Pede-se e aguarda-se deferimento.

São Paulo, 21 de março de 2019.

 Cláudio Luiz Carasson
 Gerente Comercial
 CPF 035.534.128-36
 RG 10.635.515

CNPJ. 12.072.666-0001-90

IE. 10.472.631-8

CREENCIAMENTO PREGÃO PRESENCIAL Nº 008/2019



Município de Santo Antonio
do Sudoeste - PR

RECEBIDO

Em: 28.03.2019

Horário: 08h - 12h

PREFEITURA DE

**Santo Antonio
DO SUDOESTE**

UM MUNICÍPIO SEMPRE A FRENTE

OBJETO: REGISTRO DE PREÇOS DE LUMINÁRIAS, REFLETORES E LÂMPADAS E40 COM TECNOLOGIA LED, PARA ATENDIMENTO EM PARTE AO TERMO DE COOPERAÇÃO TÉCNICA TCT-PRFP-001-2018, FIRMADO ENTRE O MUNICÍPIO DE SANTO ANTÔNIO DO SUDOESTE/PR E A ELETROBRAS NO ÂMBITO DA CHAMADA PÚBLICA PROCEL-RELUZ 2017-18, EM PARTE AO RESTANTE DA CIDADE NO PROJETO SANTO LED ATENDENDO OS NÍVEIS LUMINOTÉCNICOS E ESPECIFICAÇÕES DE VIAS.

PROCURAÇÃO

OUTORGANTE: LEDLUZ INDÚSTRIA E COMÉRCIO LTDA - EPP estabelecida na Avenida Veneza, Qd. 29, Lt. 34, (jardim Europa - Goiânia/GO, inscrita no CNPJ) sob o nº 12.072.665/0001-90, neste ato representada pelo seu sócio proprietário, Sr. **FERNANDO DE SOUZA URZEDA**, residente à Avenida T-005, 715, Quadra 133, Lote 01/14, Bloco Acácia, Apto 2201, Setor Bueno, CEP. 74.230-010 - Goiânia/GO, portador do RG nº 3250387 2ª via SSP/GO e CPF nº 633.989.151-91, estabelece poderes na forma abaixo:

OUTORGADO: **DIÓGO RAUL SAVOLDI DOS SANTOS**, advogado, inscrito na OAB - PR sob nº 92898, CPF 077.977.579-17, RG 95348629 - SSP/PR, domiciliado à rua Minas Gerais, nº 337, Centro, Barracão - PR.

PODERES: Por este instrumento particular e na melhor forma de direito, a outorgante nomeia e constitui seu bastante procurador, o outorgado, para o fim especial de promover a participação da outorgante no Pregão Presencial nº 008/2019, celebrado pelo município de Santo Antônio do Sudoeste - PR, com plenos poderes para apresentar lances verbais, desistir de recursos, interpor, elaborar e assinar propostas, negociar preços, apresentar amostras, efetuar vistoria e demais condições, confessar, transigir, desistir, firmar compromissos ou acordos, assinar declarações, inclusive a de que cumpre os requisitos de habilitação, assinar qualquer documento incluindo credenciamento, atas e contratos, e praticar todos os demais atos que se fizerem necessários, dando tudo por bom firme e valioso, no pregão presencial, em todas as suas instâncias. A presente procuração possui validade de 30 dias a contar da data de sua assinatura.

Goiânia, 25 de março de 2019.

1º tab

Fernando de Souza Urzeda
 Ledluz Indústria e Comércio Ltda - EPP.
 CNPJ nº 12.072.665/0001-90



Av. Veneza, Nº 2053, Sala 03, Qd. 29, Lt. 34, Jardim Europa, Goiânia - Goiás, CEP nº 74325-100
 E-mail: licitacao@grupofb.com.br, Fone: (62) 3238.8300



Assina

Handwritten mark

Handwritten marks

REPÚBLICA FEDERATIVA DO BRASIL
ESTADO DA PARAÍBA
CARTÓRIO AZEVEDO BASTOS
FUNDOADO EM 1833

PRIMEIRO REGISTRO CIVIL DE NASCIMENTO E ÓBITOS E PRIVATIVO DE CASAMENTOS, INTERDIÇÕES E TUTELAS DA COMARCA DE JOÃO PESSOA

Av. Epitácio Pessoa, 1145 Bairro dos Palácios 58333-000 João Pessoa PB
Tel.: (83) 3244-5104 / Fax: (83) 3244-5434
Hip: www.cartorio0605169.001.br
E-mail: contato@azevedobastos.net.br



DECLARAÇÃO DE SERVIÇO DE AUTENTICAÇÃO DIGITAL

O Ely Valter Azevedo da Mota Cavalcanti, Diretor do Primeiro Registro Civil de Nascimento, Óbitos e Privativo de Casamentos, Interdições e Tutelas com atribuição de qualificação e endereço fixados da Comarca de João Pessoa Capital do Estado da Paraíba, em virtude do Lei, etc...

DECLARA para os devidos fins de direito que, o documento em anexo (identificado: individualmente em cada Cópia de Autenticação Digital) ou na ordem seqüência foi autenticado de acordo com as Legislações e normas vigentes;

DECLARO ainda que, para garantir a transparência e segurança jurídica de todos os atos praticados nos respectivos serviços do Notas e Registros do Estado da Paraíba, o Corregedor Geral de Justiça através do Provimento CGJMG Nº 002/2019, determinando a emissão de um código em todos os atos notoriais e registros, assim, cada Safe Digital da Escalção Extrajudicial contém um código único (por exemplo: Safe Digital: ABC123456789) e nessa forma, cada autenticação produzida pela nossa Serventia pode ser confirmada a qualquer tantas vezes quanto for necessário através do site do Tribunal de Justiça do Estado da Paraíba endereço: <http://cartorio0605169.jus.br>

A autenticação digital do documento faz prova de que, no data e hora em que ela foi realizada, a empresa LEDLUZ INDUSTRIA E COMERCIO LTDA tem posse de um documento com as mesmas características que foram reproduzidas na copia autenticada sendo de empresa LEDLUZ INDUSTRIA E COMERCIO LTDA a responsabilidade por esse e qualquer, para identificação do documento apresentado a este Cartório.

Esta DECLARAÇÃO foi emitida em 25/03/2019 16:56:20 (hora local) através do sistema de autenticação digital do Cartório Azevedo Bastos, de acordo com o Art. 1º, III e o art. 1º e 2º da MP 2200-2/2001, como também o documento eletrônico autenticado contém o Certificado Digital do titular do Cartório Azevedo Bastos, podendo ser solicitado diretamente a empresa LEDLUZ INDUSTRIA E COMERCIO LTDA ou ao Cartório pelo endereço de e-mail contato@azevedobastos.net.br

Para informações mais detalhadas deste ato, acesse o site <http://www.tjpb.jus.br/portal/legislacao/legisla.htm> e informe o Código de Consulta deste Documento.

Código da Consulta desta Declaração: 1206422

A cópia desta Declaração estará disponível em nosso site até 25/03/2020 16:32:02 (hora local)

Código de Autenticação Digital: 4522250314161910451-1
Legislações Vigentes: Lei Federal nº 8.933/94, Lei Federal nº 10.406/2002, Medida Provisória nº 2200-2/2001, Lei Federal nº 13.105/2015, Lei Estadual nº 9.721/2008, Lei Estadual nº 10.132/2013 e Provimento CGJ Nº 003/2014.

O referido e-mail é o site

CHAVE DIGITAL

000000107349d1310571c6f9668f0c8a528141438267fed52a5151a4da7418b5de1c9011e104531776785df031933487360c5a8652858076cc2f6531c25b658e74101315c21c443

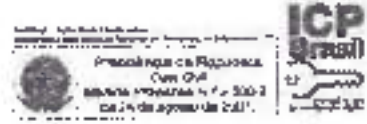

Handwritten signatures and initials in blue ink at the bottom of the page.



Diogo Szwedli

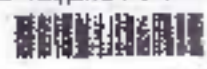

CONSELHO SECCIONAL DO PARANÁ
INSCRIÇÃO Nº 15.101.10100

CPF: 0.240.844.840/0001-00

ABRIL REAL DO BRASIL
FUNDE S/A

CORREIA DO BRASIL

9534822-0000

540

027 517 179

027 517 179

027 517 179

MANEIRO DE BASTO INTERNO DO SUCESSO
CONFORTO COM O ORIGINAL

28.03.2019

f

6 10

adher

♀

9

D

✓

ALTERAÇÃO CONTRATUAL Nº 05 DA SOCIEDADE

RBB COMERCIO E SERVIÇOS LTDA

CNPJ: 12.072.665/0001-90

NIRE: 5220345082-8

Rayanne Bruna De Brito Urzeda, brasileira, casada no regime de comunhão parcial de bens, empresária, nascida em Goiânia/GO, em 09/06/1989, portadora do R.G. nº. 5157582 SPTC/GO e CPF/MF nº. 023.641.061-09, filha de Raihen Brito Santos e Neida Maria de Oliveira Santos, residente e domiciliada a Avenida T-15 nº. 715, Ed. Reserva do Lago, Apto 2201-A, Setor Bueno – Goiânia/GO, CEP: 74.230-010;

Neida Maria De Oliveira, brasileira, divorciada, empresária, nascida em Carmo do Rio Verde-GO, em 05/11/1960, portadora da cédula de identidade nº. 2179709, expedida pela SSP/GO e CPF Nº. 438.764.121-53, residente e domiciliada à Rua PP 16, Qd. 39, Lt. 16, Parque dos Pirineus, Anápolis/Goiás, CEP: 75.071-740;

Únicas sócias da empresa **RBB COMÉRCIO E SERVIÇOS LTDA**, estabelecida na Avenida Veneza s/nº Qd. 29 Lt. 3/4, Sala 03, Jardim Europa, Goiânia/Goiás, CEP: 74.325-100, com contrato social arquivado na JUCEG sob nº. 5220345082-8 em 17/04/2015, inscrita no CNPJ sob nº. 12.072.665/0001-90, resolvem assim alterar o Contrato Social, mediante as cláusulas e condições seguintes:

Cláusula Primeira - Da Denominação

A sociedade passa a ser denominada : **LEDLUZ INDÚSTRIA E COMÉRCIO LTDA**, e nome fantasia **LEDLUZ INDUSTRIA E COMERCIO**;

Cláusula Segunda - Do Endereço

O endereço passa a ser : Avenida Veneza Nº 2053 Qd. 29 Lt. 3/4, Sala 03, Jardim Europa, Goiânia/Goiás, CEP: 74.325-100;

Cláusula Terceira - Do Objetivo

O Objetivo da empresa passa a ser : Escritório de vendas e administração dos descritos a seguir: Fabricação de materiais elétricos para instalações em circuito de consumo; Comercio Atacadista e Varejista de Materiais para Construção do básico ao acabamento, madeiras, ferrões, vidros, ferragens, ferramentas, tintas; Materiais Elétricos de Alta e Baixa Tensão, Materiais para iluminação Pública em geral: Tintas, Artigos e equipamentos para sinalização viária vertical, horizontal e predial; Venda e instalação de Decoração Natalina em geral. Produtos, materiais e equipamentos para coleta e transporte de lixo, container, lixeira, sacos para lixo público e doméstico; Prestação de serviço elétricos de alta e baixa tensão, inclusive redes de iluminação pública; Locação de Maquinas e equipamentos com ou sem operador; Locação de veículos leves e pesados com e sem motorista; Construção e reforma e pintura de imóveis em geral, inclusive obras de arte;

ENTRADA O REGISTRO EM 19/02/2018 14:29 SOB Nº 20180138774.
 PROTOCOLO: 180138774 DE 05/02/2018 CÓDIGO DE VERIFICAÇÃO:
 11800547271. NIRE: 52203450828.
 LEDLUZ INDUSTRIA E COMERCIO LTDA

Paula Nunes Lobo Valdeu Sousa
 SECRETÁRIA-GERAL
 GOIÂNIA, 19/02/2018
 www.portaldoempresendedorgoiano.go.gov.br

Clausula Quarta - Da alteração do Quadro Societário

A sócia **Rayanne Bruna De Brito Urzeda**, já qualificada acima, retira-se da sociedade e passa neste ato 3.920.000 (três milhões, novecentos e vinte mil) quotas de capital social, no valor nominal de R\$ 3.920.000,00 (Três Milhões, Novecentos e Vinte Mil Reais) para a sócia, **Neida Maria De Oliveira**, já qualificada acima, e 40.000 (quarenta mil) quotas de capital social, no valor nominal de R\$ 40.000,00 (Quarenta Mil Reais) para o novo sócio o Sr. **Fernando De Souza Urzeda**, brasileiro, casado no regime de comunhão parcial de bens, empresário, natural de Goiânia, nascido em 30/01/1978, filho de Walter Sebastião Urzeda e de Maria das Graças de Souza Urzeda, portador do R.G. nº. 3250387-3169081 SSP/GO e CPF/MF nº. 633.989.151-91, residente e domiciliado na Avenida T-15 nº. 715, Ed. Reserva do Lago, Apto 2201-A, Setor Bueno - Goiânia/GO, CEP: 74.230-010;

Parágrafo único: A sócia **Rayanne Bruna De Brito Urzeda**, recebe neste ato em moeda, a totalidade de suas quotas com que participa na Sociedade e, por este instrumento, dá plena, geral, rasa e irrevogável quitação junto aos sócios ingressantes, dos seus direitos e haveres na sociedade, nada mais tendo a reclamar, a qualquer título, retirando-se definitivamente da sociedade.

Clausula Quinta: Do Capital Social

Após a transferência de quotas, o capital social fica distribuído da seguinte forma:

Sócia	Quotas	Vr Unit.	Valor Total	%
Neida Maria De Oliveira	3.960.000	R\$ 1,00	3.960.000,00	99%
Fernando de Souza Urzeda	40.000	R\$ 1,00	40.000,00	1%
Total:	4.000.000	R\$ 1,00	R\$ 4.000.000,00	100%

Clausula Sexta : Da Administração

A administração caberá a todos os sócios, com os poderes e atribuições de administrar os negócios sociais, e representar a sociedade ativa e passiva, judicial e extrajudicial e demais atribuições de uso do nome empresarial, assinando isoladamente ou em conjunto, vedado o seu emprego para fins estranhos a sociedade, tais como abonos, avais e fianças a favor de terceiros.

Parágrafo Único: Os Administradores declaram sob as penas da Lei, que não estão impedidos de exercer a administração da sociedade, por Lei especial, ou em virtude de condenação criminal, ou por se encontrar sob os efeitos dela, a pena que vede, ainda que temporariamente, o acesso a cargos públicos ou por crimes falimentar, de prevaricação, peita ou suborno, concussão, peculato, ou contra a economia popular, contra o sistema financeiro nacional, contra normas de defesa de concorrência, contra as relações de consumo, fé publica e a propriedade. (art. 1.011, §1º, CC/2002)

Clausula Sétima: As demais clausulas e condições do Contrato Social não alcançadas pelo presente instrumento, permanecem em pleno vigor.

Clausula Oitava: Em virtude das alterações contratuais havidas, consolida-se o contrato social, passando a vigorar com a seguinte relação:



CERTIFICO O REGISTRO EM 19/02/2018 16:29 SOB N° 20100130774
PROTOCOLO: 180138774 DE 05/02/2018. CUIVISO DE VERIFICAÇÃO:
11809547271. NOME: 522C3450828.
LEGLU2 INDUSTRIA E COMERCIO LTDA

Patric Nunez Leão Valério Rossi
SECRETARIA-GERAL
GOIÂNIA, 14/02/2018
www.portaldocompreendedorgoiano.go.gov.br

CONSOLIDAÇÃO DO CONTRATO SOCIAL

LEDLUZ INDUSTRIA E COMERCIO LTDA

CNPJ: 12.072.665/0001-90

NIRE: 5220345082-8

Neida Maria De Oliveira, brasileira, divorciada, empresária, nascida em Carmo do Rio Verde-GO, em 05/11/1960, filha de Gaspar Sebastião de Oliveira e de Maria Teodoro de Oliveira, portadora da cédula de identidade nº. 2179709, expedida pela SSP/GO e CPF Nº. 438.764.121-53, residente e domiciliada à Rua PP 16, Qd. 39, Lt. 16, Parque dos Pirineus, Anápolis/Goiás, CEP: 75.071-740;

Fernando De Souza Urzeda, brasileiro, casado no regime de comunhão parcial de bens, empresário, natural de Goiânia, nascido em 30/01/1978, filho de Walter Sebastião de Urzeda e de Maria das Graças de Souza Urzeda, portador do R.G. nº. 3250387-3169081 SSP/GO e CPF/ME nº. 633.989.151-91, residente e domiciliado na Avenida T-15 nº. 715, Ed. Reserva do Lago, Apto 2201-A, Setor Bueno - Goiânia/GO. CEP: 74.230-010;

Únicos sócios da empresa **LEDLUZ INDUSTRIA E COMÉRCIO LTDA**, estabelecida na Avenida Veneza nº 2053 Qd. 29 Lt. 3/4, Sala 03, Jardim Europa, Goiânia/Goiás, CEP: 74.325-100, com contrato social arquivado na JUCEG sob nº. 5220345082-8 em 17/04/2015, inscrita no CNPJ sob nº. 12.072.665/0001-90;

Clausula Primeira - Da Denominação

A sociedade tem por denominação : LEDLUZ INDÚSTRIA E COMÉRCIO LTDA, e nome fantasia LEDLUZ INDUSTRIA E COMERCIO;

Clausula Segunda - Do Objetivo

O Objetivo da empresa é : Escritório de vendas e administração dos descritos a seguir: Fabricação de materiais elétricos para instalações em circuito de consumo; Comercio Atacadista e Varejista de Materiais para Construção do básico ao acabamento, madeiras, ferros, vidros, ferragens, ferramentas, tintas; Materiais Elétricos de Alta e Baixa Tensão, Materiais para iluminação Pública em geral; Tintas, Artigos e equipamentos para sinalização viária vertical, horizontal e predial; Venda e instalação de Decoração Natalina em geral, Produtos, materiais e equipamentos para coleta e transporte de lixo, container, lixeira, sacos para lixo público e doméstico; Prestação de serviço elétricos de alta e baixa tensão, inclusive redes de iluminação pública; Locação de Maquinas e equipamentos com ou sem operador; Locação de veículos leves e pesados com e sem motorista; Construção e reforma e pintura de imóveis em geral, inclusive obras de arte;

Clausula Terceira - Do Prazo e duração

A empresa iniciou suas atividades em 30 de Junho de 2010 e seu prazo de duração é indeterminado.

CERTIFICADO DE REGISTRO EM 19/02/2018 16:29 SOB Nº 26180138774.
PROTOCOLO: 180138774 DE 05/02/2018. CÓDIGO DE VERIFICAÇÃO:
11860547271. NIRE: 52203450828
LEDLUZ INDUSTRIA E COMERCIO LTDA

Paula Nunes Lobo Valente Rossi
SECRETÁRIA GERAL
GOIÂNIA, 19/02/2018
www.portaldopreendedorgoiano.go.gov.br



Clausula Quarta: Do Capital Social

O capital social é de R\$ 4.000.000,00 (Quatro Milhões de Reais) divididos em 4.000.000 (quatro milhões) de quotas no valor unitário de R\$ 1,00 (um real) cada, integralizado em moeda corrente do país, ficando distribuído da seguinte maneira:

Sócia	Quotas	Vr Unit.	Valor Total	%
Neida Maria De Oliveira	3.960.000	R\$ 1,00	3.960.000,00	99%
Fernando de Souza Urzedá	40.000	R\$ 1,00	40.000,00	1%
Total:	4.000.000	R\$ 1,00	RS 4.000.000,00	100%

Clausula Quinta: Na alienação de quotas, seja a sócios, seja a terceiros, o alienante deverá apresentar proposta escrita e detalhada das condições de venda aos demais sócios, os quais terão direito de preferência a ser exercido no prazo de 10 (dez) dias, vencido este prazo sem qualquer manifestação dos remanescentes o proponente fica liberado para realizar a venda nas condições apresentadas.

Clausula Sexta: A responsabilidade de cada sócio, será limitada ao valor de suas quotas, mas todos responderão pela integralização do capital social na forma do artigo 1.052 do Código Civil.

Clausula Sétima: A administração cabe a todos os sócios, com os poderes e atribuições de administrar os negócios sociais, e representar a sociedade ativa e passiva, judicial e extrajudicial e demais atribuições de uso do nome empresarial, assinando isoladamente ou em conjunto, vedado o seu emprego para fins estranhos a sociedade, tais como honras, avais e fianças a favor de terceiros.

Clausula Oitava: Havendo necessidade, os sócios poderão designar, por prazo determinado em ato separado, administrador não sócio para auxiliar na condução dos negócios, segundo o que dispõe os artigos 1.061 a 1.063 do código civil.

Clausula Nona: A sociedade poderá a qualquer tempo, abrir ou fechar filial ou outra dependência, mediante alteração contratual assinada por todos os sócios.

Clausula Décima: Os sócios poderão, de comum acordo fixar uma retirada mensal, a título de "pro labore", observadas as disposições regulamentares pertinentes.

Clausula Décima Primeira: Nos quatro meses seguintes ao término do exercício social, os sócios deliberarão sobre as contas e designarão administrador(es) quando for o caso. (arts. 1.071 a 1.072. §2º e art. 1.078, C/2002).

[Handwritten signature]



CERTIFICO O REGISTRO EM 19/02/2018 16:29 SOB N° 20180139774
PROTOCOLO: 18318794 DE 05/02/2018. CODIGO DE VERIFICACAO:
11860547271. NIRE: 52203450828
LEBLOS INDUSTRIA E COMERCIO LTDA

Paula Nunes Lebe Valosa Rossi
SECRETARIA-GERAL
GOIÂNIA, 19/02/2018
www.portalderegistro.jceg.go.gov.br

[Handwritten signature]

Clausula Décima Segunda: As reuniões dos sócios somente serão instaladas com a presença de todos os sócios, vedada a representação por terceiros.

Clausula Décima Terceira - Ao término de cada exercício social, em 31 de dezembro, os administradores prestarão contas justificadas de sua administração, procedendo à elaboração do inventário, balanço patrimonial e do balanço de resultado econômico, cabendo aos sócios, na proporção de suas quotas, os lucros ou perdas apuradas. (art. 1.065, C/C2002);

Cláusula Décima Quarta - Falecendo ou interditado qualquer sócio, a sociedade continuará suas atividades com os herdeiros, sucessores e o incapaz. Não sendo possível ou inexistindo interesse destes ou do sócio remanescente, o valor de seus haveres será apurado e liquidado com base na situação patrimonial da empresa, à data da resolução, verificada em balanço especialmente levantado.

Parágrafo único - O mesmo procedimento será adotado em outros casos em que a sociedade se resolva em relação a seu sócio (art. 1.028 a art. 1.031, C/C2002).

Cláusula Décima Quinta - A dissolução, a liquidação e a partilha dos haveres sociais, regulam-se pelo disposto nos artigos 1.033 a 1.038 e 1.102 a 1.112 do Código Civil.

Cláusula Décima Sexta - Nas omissões deste instrumento e das normas do Código Civil sobre as limitadas, a sociedade será regida pelo que dispõe o referido Código sobre as sociedades simples, elegendo os contratantes o foro da comarca de Goiânia, Estado de Goiás, para dirimir as questões ou ações oriundas do presente contrato.

Cláusula Décima Sétima - Os Administradores declaram sob as penas da Lei que não estão incurso em quaisquer dos crimes previstos em Lei ou nas restrições legais que possam impedi-los de exercer a atividade de administração da sociedade.

E por estar assim de pleno acordo, firmam o presente instrumento em 03 (uma) via.

Goiânia, 18 de Janeiro de 2018

Neida Maria De Oliveira
CPF: 438.764.121-53

Rayanne Helena De Brito Urzeda
CPF: 023.641.061-09

Fernando de Souza Urzeda
CPF: 633.989.151-91

CERTIFICADO DE REGISTRO EM 19/02/2018 16:29 SOB Nº 20180188774.
PROTOCOLO: 180138774 DE 09/02/2018. CÓDIGO DE VERIFICAÇÃO:
11700947271 NIRE: 52003450224.
LEDLUX INDUSTRIA & COMERCIO LTDA.



Paula Nunes (du) Veloso Rossi
SECRETARIA GERAL
GOIÂNIA, 19/02/2018
www.portaldonegociosgo.gov.br

CARTÓRIO JOÃO TEIXEIRA

524837 - RAYSSANE SARAIVA DE BRITO, JUREDA
 Países por mm. de validade: 20/08/2018
 Havendo sido assinada em minha presença. Oub. Fe.
 Contato: GO - 2301/2018 14:30:00. U. & S.
 Selo Eletrônico - 02011801031529094609697

Em Testemunho: *[assinatura]* da Verdade
 Maria Tereza Rodrigues da Cunha

1º Tabelionato
 Paulo T. Rodrigues da Cunha
 Tabelião de Notas de Goiás

CARTÓRIO JOÃO TEIXEIRA

74007 - FERNANDO DE SOUZA MOURZEDA
 Países por mm. de validade: 20/08/2018
 Havendo sido assinada em minha presença. Oub. Fe.
 Contato: GO - 2301/2018 14:30:00. U. & S.
 Selo Eletrônico - 02011801031529094609697

Em Testemunho: *[assinatura]* da Verdade
 Maria Tereza Rodrigues da Cunha

1º Tabelionato
 Paulo T. Rodrigues da Cunha
 Tabelião de Notas de Goiás

1º TABELIONATO DE NOTAS DE ANAPÓLIS
 Rua Manoel Domingos, 180 - Shopping Pousada - 22º Andar - Goiânia - GO - CEP: 74050-000
 WALTER OLAVO DE CARVALHO - Tabelião

Recebi em virtude da assinatura, em nome do Tabelião, a seguinte(s) pessoa(s) por
 mim (identificada(s) e por [assinatura]) para assinar, em nome do Tabelião, o(s)
 (1027866) - ANEXO ANEXO DE OBTENÇÃO

Anapólis 24 de Janeiro de 2018, às 08:55:35 s - [assinatura] da Verdade
 Selo n. 00311801101123054803186
 http://www.tcn.gov.br/pt-br/assessoria/assessoria-geral/assessoria-geral-18-01-2018
 REGISTRADO DOMESTICAMENTE

1º TABELIONATO DE NOTAS
 30
 Anapólis



CERTIFICADO O REGISTRO EM 19/02/2018 16:29 SOB Nº 20180138774.
 PROTOCOLO: 192138774 DE 05/02/2018. CODIGO DE VERIFICAÇÃO:
 1190547271 NIRE: 52293450828
 LEBLUS INDUSTRIA E CONCRETO LTDA

Paula Nunes Lobo Veloso Resoni
 SECRETÁRIA-GERAL
 GOIÂNIA, 19/02/2018
 www.portaldoconsumidor.org.br

[Handwritten signatures and marks: "Lider", "G", "D", "30"]

REPÚBLICA FEDERATIVA DO BRASIL
ESTADO DA PARAIBA
CARTÓRIO AZEVEDO BASTOS
FUNDADO EM 1888

PRIMEIRO REGISTRO CIVIL DE NASCIMENTO E ÓBITOS E PRIVATIVO DE CASAMENTOS, INTERDIÇÕES E TUTELAS DA COMARCA DE JOÃO PESSOA

Av. Epitácio Pessoa, 1145 Bairro dos Estados 50030-001 - João Pessoa PB
Tel.: (83) 3244-6404 / Fax: (83) 3244-6484
http://www.azevedobastos.nol.br
E-mail: cartorio@azevedobastos.nol.br



DECLARAÇÃO DE SERVIÇO DE AUTENTICAÇÃO DIGITAL

O Bel. Valber Azevedo de Miranda Cavalcanti, Oficial do Primeiro Registro Civil de Nascimento e Óbitos e Privativo de Casamentos, Interdições e Tutelas com atribuição de autenticar e reconhecer firmas da Comarca de João Pessoa Capital do Estado da Paraíba, em virtude de Lei, etc. .

DECLARA para os devidos fins de direito que, o documento em anexo, identificado individualmente em cada "Código de Autenticação Digital" ou na referida sequência, foi autenticado de acordo com as Legislações e normas vigentes!

DECLARO ainda que, para garantir transparência e segurança jurídica de todos os atos oriundos dos respectivos serviços de Notas e Registros do Estado da Paraíba, a Corregedoria Geral de Justiça editou o Provimento CGJPB Nº 003/2014 - determinando a inserção de um código em todos os atos notoriais e registrais, assim, cada "Código Digital de Fiscalização Extrajudicial" contém um código único (por exemplo: "Código Digital" ABC12345-XYZ) e dessa forma, cada autenticação processada pela nossa Serventia pode ser confirmada e verificada tantas vezes quanto for necessário alguns do site do Tribunal de Justiça do Estado da Paraíba, endereço: <http://comregedoria.tjpb.jus.br/celo-digital/>

A autenticação digital do documento faz prova de que, no data e hora em que ela foi realizada, a empresa LEDLUZ INDUSTRIA E COMERCIO LTDA tenha posse de um documento com as mesmas dimensões que foram reproduzidas na cópia autenticada, sendo de empresa LEDLUZ INDUSTRIA E COMERCIO LTDA a responsabilidade única e exclusiva, pela idoneidade do documento apresentado a este Cartório.

Esta DECLARAÇÃO foi emitida em 11/12/2018 16:02:28 (hora local) através do sistema de autenticação digital do Cartório Azevedo Bastos, de acordo com o Art. 1º, 1º e suas §§ 1º e 2º da MP 2206/2001, como também, o documento eletrônico, autenticado contendo o Certificado Digital do titular do Cartório Azevedo Bastos, poderá ser solicitado diretamente a empresa LEDLUZ INDUSTRIA E COMERCIO LTDA ou ao Cartório pelo endereço de e-mail autentica@azevedobastos.nol.br

Para informações mais detalhadas deste ato, acesse o site <https://autdigital.azevedobastos.nol.br> e informe o Código de Consulta desta Declaração.

Código de Consulta desta Declaração: 864187

A consulta desta Declaração estará disponível em nosso site até 11/12/2018 14:54:24 (hora local)

*Código de Autenticação Digital: 49220812171536430572-1

*Legislações Vigentes: Lei Federal nº 8.935/94, Lei Federal nº 10.406/2002, Medida Provisória nº 22130/2001, Lei Federal nº 13.105/2015, Lei Estadual nº 6.721/2008, Lei Estadual nº 10.132/2013 e Provimento CGJPB Nº 003/2014.

O referido é verdade, dou fe.

CHAVE DIGITAL

0000551d734d94f05712d691e6bc3dbb623b219ef53482b268044d1e20250c0e7d0f294c73c530365f101145aci5b79c785463f00348f360d5e86a28543b47230b83975c1734451cc0913ba5207a

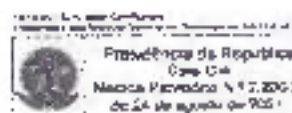

REPÚBLICA FEDERATIVA DO BRASIL
ESTADO DA PARAÍBA
CARTÓRIO AZEVEDO BASTOS
FUNDADO EM 1888

250

PRIMEIRO REGISTRO CIVIL DE NASCIMENTO E ÓBITOS E PRIVATIVO DE CASAMENTOS, INTERDIÇÕES E TUTELAS DA COMARCA DE JOÃO PESSOA

Av. Epitácio Pessoa, 1145 Bairro dos Estados 59030-00, João Pessoa PB
Tel.: (83) 3244-5464 - Fax: (83) 3244-5434
http://www.azevedobastos.net.br
E-mail: cartorio@azevedobastos.net.br



DECLARAÇÃO DE SERVIÇO DE AUTENTICAÇÃO DIGITAL

O Bel. Várzea Azevedo de Miranda Cavalcanti, Oficial do Primeiro Registro Civil de Nascimento e Óbitos e Privativo de Casamentos, Interdições e Tutelas com atribuição de autenticação e reconhecimento de firmas da Comarca de João Pessoa Capital do Estado da Paraíba, em virtude de Lei, etc.

DECLARA para os devidos fins de direito que, o documento em anexo identificado individualmente em cada Código de Autenticação Digital ou na referida sequência foi autenticado de acordo com as Legislações e Normas vigentes.

DECLARO ainda que, para garantir transparência e segurança jurídica de todos os atos oriundos dos respectivos serviços de Notas e Registros do Estado da Paraíba, a Corregedoria Geral da Justiça editou o Provimento CGJ/PD Nº 003/2014, determinando a inserção de um código em todos os atos notoriais e registrais, sendo cada Selo Digital de Fiscalização Extrajudicial contém um código único (por exemplo: *Selo Digital: ABC12345-XYZ*) e dessa forma, cada autenticação processada pela nossa Serventia pode ser confirmada e verificada tantas vezes quanto for necessário através do site do Tribunal de Justiça do Estado da Paraíba, endereço: <http://comogodoia.tpb.jus.br/selo-digital/>

A autenticação digital do documento faz prova de que, na data e hora em que ela foi realizada, a empresa LEDLUZ INDUSTRIA E COMERCIO LTDA tinha posse de um documento com as mesmas características que foram reproduzidas na cópia autenticada, sendo da empresa LEDLUZ INDUSTRIA E COMERCIO LTDA a responsabilidade, única e exclusiva, pela idoneidade do documento apresentado a este Cartório.

Esta DECLARAÇÃO foi emitida em 11/12/2018 15:04:05 (hora local) através do sistema de autenticação digital do Cartório Azevedo Bastos, de acordo com o Art. 1º, 1º e seus §§ 1º e 2º da MP 2200/2001, como também, o documento eletrônico autenticado contendo o Certificado Digital do titular do Cartório Azevedo Bastos, poderá ser solicitado diretamente à empresa LEDLUZ INDUSTRIA E COMERCIO LTDA ou ao Cartório pelo endereço de e-mail autenticacao@azevedobastos.am.br

Para informações mais detalhadas deste ato, acesse o site <https://autdigital.azevedobastos.net.br/> e informe o Código de Consulta desta Declaração.

Código de Consulta desta Declaração: 86A172

A consulta desta Declaração estará disponível em nosso site até 11/12/2018 14:54:24 (hora local)

Código de Autenticação Digital: 49220612171535420277-1

*Legislações Vigentes: Lei Federal nº 8.915/94, Lei Federal nº 10.406/2002, Medida Provisória nº 2200/2001, Lei Federal nº 13.105/2015, Lei Estadual nº 8.771/2006, Lei Estadual nº 10.132/2013 e Provimento CGJ Nº 003/2014

O referido é verdade, dou fé.

CHAVE DIGITAL

00305b1d734fd946c7f2a09e6bc05e5622b219e453482b720904401a35750c961a4389597168107eabd1d02c7176c73c785c63f0348f301d5a8652858cb04d562c4a3a9309dca63c09ff99e253

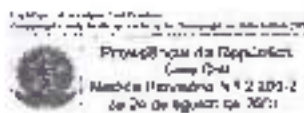

LEDLUZ

INDÚSTRIA E COMÉRCIO LTDA - EPP

CNPJ 12.072.665/0001-90

I.E. 10.472.631-8

À

PREFEITURA MUNICIPAL DE SANTO ANTÔNIO DO SUDOESTE - PR

PREGÃO PRESENCIAL Nº 003/2019

PROCESSO LICITATÓRIO Nº 125/2019

TIPO: MENOR PREÇO POR ITEM

DATA DA ABERTURA: 28 DE MARÇO DE 2019 ÀS 09 HORAS

OBJETO: REGISTRO DE PREÇOS DE LUMINÁRIAS, REFLETORES E LÂMPADAS E40 COM TECNOLOGIA LED, PARA ATENDIMENTO EM PARTE AO TERMO DE COOPERAÇÃO TÉCNICA TCE-PR/PP-001-2018, FIRMADO ENTRE O MUNICÍPIO DE SANTO ANTÔNIO DO SUDOESTE/PR E A ELETROBRAS NO ÂMBITO DA CEAMAPA PÚBLICA PROCEL-RELUZ 2017-18, EM PARTE AO RESTANTE DA CIDADE NO PROJETO SANTO LED ATENDENDO OS NÍVEIS LUMINOTÉCNICOS E ESPECIFICAÇÕES DE VIAS.

DECLARAÇÃO DE MICRO EMPRESA OU EMPRESA DE PEQUENO PORTE

LEDLUZ INDÚSTRIA E COMÉRCIO LTDA EPP, CNPJ nº 12.072.665/0001-90, inscrição estadual nº 10.472.631-8, inscrição municipal nº 207.282-1, sediada na Av. Venezuela, nº2053, sala 03, Quadra 29, Lotes 3/4, Jardim Europa, Goiânia - GO, CEP 74.325-100,

Declaro para todos os fins de direito, especificamente para participação de licitação na modalidade de Pregão Presencial, que estou sob o regime de empresa de pequeno porte, para efeito do disposto na Lei Complementar 123, de 14 de dezembro de 2006.

Goiânia - GO, 28 de março de 2019.

Diego Soudati

LEDLUZ INDÚSTRIA E COMÉRCIO LTDA EPP

Fernando de Souza Urzeda

Proprietário

LEDLUZ INDUSTRIA E
COMÉRCIO LTDA
CNPJ: 12.072.665/0001-90
Insc. Est. 10.472.631-8

Andreas *[Handwritten marks]* *[Handwritten marks]* *[Handwritten marks]* *[Handwritten marks]* *[Handwritten marks]* *[Handwritten marks]*

CERTIDÃO SIMPLIFICADA

Certificamos que as informações abaixo constam dos documentos arquivados nesta Junta Comercial e são vigentes na data da sua expedição.

 NOME EMPRESARIAL LEDUZ INDUSTRIA E COMERCIO LTDA

 NATUREZA JURÍDICA SOCIEDADE EMPRESÁRIA - LIMITADA

NRE (Código)	CNPJ	DATA DE ARQUIVAMENTO DO ATO CONSTITUTIVO	DATA DE INÍCIO DE ATIVIDADE
52 20347092-0	12 092 865-0001-90	13/06/2010	13/06/2010

 ENDEREÇO AVENIDA Venezia

 NÚMERO 2053 COMPLEMENTO QUADRA 29 LOTE 04 SA. A 3, (Cidade) Jamulândia

 MUNICÍPIO GOIAPÁ ESTADO GO

OBJETO SOCIAL / ATIVIDADE ECONÔMICA

Fornecimento de peças e acabamento dos desenhos e fabricação de materiais elétricos para instalações em circuito de consumo, Comércio Atacadista e venda de materiais para Construção do tipo: telas de ar condicionado, madeiras, latões, vidros, ferragens, luminárias, isopor, Materiais Elétricos de Alta e Baixa Tensão, Materiais para Iluminação Pública em geral, Tintas, Argilas e equipamentos para sinalização via e vertical, tridimensional e profilada, Venda e instalação de Carcaças plásticas em geral, Perfisados, materiais e equipamentos para placa e transpase do tipo, contêiner, Têxteis, artigos para casa, artigos domésticos, Instalação de serapilheira e limpeza de alta e baixa tensão, inclusive redes de (luminária pública), Locação de máquinas e equipamentos a serem operados, Locação de veículos leves e pesados, sem motorista, Construção e reforma e pintura de imóveis em geral, Indústrias obras de arte.

 CAPITAL R\$ 4.500.000,00

MICROEMPRESA OU EMPRESA DE PEQUENO PORTEIL (Lei nº 120.2008)

 QUANTO VALORES DE REAIS QUATRO MILHÕES DE REAIS

Empresa de pequeno porte

 CAPITAL INTEGRALIZADO R\$ 4.000.000,00

PRAZO DE DURAÇÃO

QUATRO MILHÕES DE REAIS

Indeterminado

SÓCIOS / PARTICIPAÇÃO NO CAPITAL / VÍNCULO / TÉRMINO DO MANDATO

NOME / CPF ou CNPJ	PARTICIPAÇÃO (R\$)	VÍNCULO	ADMINISTRADOR	TÉRMINO DO MANDATO
NEIDA MARIA DE OLIVEIRA 438 794 121-53	3.060.000,00	SÓCIO	Administrador	XXXXXXXXXXXXXX
FERNANDO DE SOUZA URZEDA 439 151 151-01	40.000,00	SÓCIO	Administrador	XXXXXXXXXXXXXX

ADMINISTRADOR NOMINADO / TÉRMINO DO MANDATO

NOME	CPF	TÉRMINO DO MANDATO
NEIDA MARIA DE OLIVEIRA	438 794 121-53	XXXXXXXXXXXXXX
FERNANDO DE SOUZA URZEDA	439 151 151-01	XXXXXXXXXXXXXX

ÚLTIMO ARQUIVAMENTO

DATA	NÚMERO
13/02/2015	2015C-18774
ATO <u>ALTERAÇÃO</u>	SITUAÇÃO <u>REGISTRO ATIVO</u>
EVENTO(S) <u>ALTERAÇÃO DE DADOS E DE NOME EMPRESARIAL</u>	SITUAÇÃO <u>XXXXXXXXXXXXXX</u>

 RESERVAÇÕES

CERTIDÃO SIMPLIFICADA

13
253

continuação

Certificamos que as informações abaixo constam dos documentos arquivados nesta Junta
Comercial e são vigentes na data da sua expedição.

NOME EMPRESARIAL LEOLUZ INDUSTRIA E COMERCIO LTDA

NATUREZA JURÍDICA SOCIEDADE EMPRESARIAL LIMITADA

NIRE (Rede)	CNPJ
02.20345082-8	12.972.666/0001-00

BLOQUEIOS:
EXTRA JUDICIAL: A EMPRESA POSSUI PRODUÇÃO PÚBLICA NO CARTÓRIO PRIMEIRO TABELIONATO DE NOTAS, GOIÂNIA, GOIÁS.

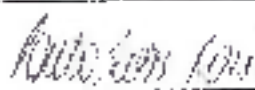
<p>Signature Not Verified</p> <p>Do not sign by PAULA NUNES LOTO VELLOSO ROSO <i>Paula Nunes Loto</i></p> <p>Data: 2017/05/10 09:48:10 AM</p> <p>Base de Assinaturas do Cartório Tabelionato de Notas, Goiânia, Goiás</p> <p>Protocolo: 102985966 Data de expedição: 12/2017</p> <p>A verificação desta certidão pode ser feita em: www.jucos.org.br</p>	 <u>Paula Nunes Loto Velloso Roso</u> SECRETÁRIA-GERAL	<p>Certidão Simplificada emitida por</p> <p>FERNANDO DE SOUZA OLIVEIRA ASSIS ST</p> <p>Goiânia, 1 de Maio de 2017</p>
---	--	--

 REPÚBLICA FEDERATIVA DO BRASIL CADASTRO NACIONAL DA PESSOA JURÍDICA		
NÚMERO DE INSCRIÇÃO 12.072.685/0001-80 MATRIZ	COMPROVANTE DE INSCRIÇÃO E DE SITUAÇÃO CADASTRAL	DATA DE ABERTURA 10/06/2010
NOME EMPRESARIAL LEDLUZ INDUSTRIA E COMERCIO LTDA		
TÍTULO DO ESTABELECIMENTO (NOME DE FANTASIA) LEDLUZ INDUSTRIA E COMERCIO		ARRECF EPP
CÓDIGO E DESCRIÇÃO DA ATIVIDADE ECONÔMICA PRINCIPAL 27.32-5-00 - Fabricação de material elétrico para instalações em circuito de consumo		
CÓDIGO E DESCRIÇÃO DAS ATIVIDADES ECONÔMICAS SECUNDÁRIAS 41.20-4-00 - Construção de edificações 42.11-1-02 - Pintura para finalização em pisos, rodovias e aeroportos 43.21-5-00 - Instalação e manutenção elétrica 43.30-4-04 - Serviços de pintura de edifícios em geral 43.30-4-99 - Outras obras de acabamento da construção 43.99-1-04 - Serviços de operação e fornecimento de equipamentos para transporte e elevação de cargas e pessoas para uso em obras 46.73-7-00 - Comércio atacadista de material elétrico 46.79-6-99 - Comércio atacadista de materiais de construção em geral 46.86-9-02 - Comércio atacadista de embalagens 47.42-3-00 - Comércio varejista de material elétrico 47.44-0-03 - Comércio varejista de materiais hidráulicos 47.89-0-99 - Comércio varejista de outros produtos não especificados anteriormente 49.23-0-02 - Serviço de transporte de passageiros - locação de automóveis com motorista 52.12-5-00 - Carga e descarga 77.11-0-00 - Locação de automóveis sem condutor 77.19-5-99 - Locação de outros meios de transporte não especificados anteriormente, sem condutor 77.32-2-01 - Aluguel de máquinas e equipamentos para construção sem operador, exceto andaimes 90.02-7-02 - Restauração de obras de arte		
CÓDIGO E DESCRIÇÃO DA NATUREZA JURÍDICA 206-2 - Sociedade Empresária Limitada		
ENDEREÇO AV VENEZA	NÚMERO 2053	COMPLEMENTO QUADRA 29 LOTE 3/4 SALA 3
CEP 74.325-100	BARRIO (NOM) JARDIM EUROPA	MUNICÍPIO GOIANIA
UF GO	TELEFONE (62) 3238-8300 / (62) 3233-1198	
ENDEREÇO ELETRÔNICO FUTURA@FUTURACONTABIL.COM.BR		
ESTE ESTABELECIMENTO POSSUI REGISTRO(S) EM: *****		
SITUAÇÃO CADASTRAL ATIVA	DATA DA SITUAÇÃO CADASTRAL 10/06/2010	
MOTIVO DE EXAT. CADASTRAL *****		
SITUAÇÃO ESPECIAL *****	DATA DA SITUAÇÃO ESPECIAL *****	

Aprovado pela Instrução Normativa RFB nº 1.534, de 06 de maio de 2016.

Emitido no dia 25/03/2019 às 16:27:57 (data e hora de Brasília).

Página: 1/1

CNPJ 12.072.665/0001-90

IE 10.472.631-8

À
PREFEITURA MUNICIPAL DE SANTO ANTÔNIO DO SUDOESTE - PR
PREGÃO PRESENCIAL Nº 008/2019
PROCESSO LICITATÓRIO Nº 125/2019
TIPO MENOR PREÇO POR ITEM
DATA DA ABERTURA: 28 DE MARÇO DE 2019 ÀS 09 HORAS

OBJETO: REGISTRO DE PREÇOS DE LUMINÁRIAS, REFLETORES E LÂMPADAS R40 COM TECNOLOGIA LED, PARA ATENDIMENTO EM PARTE AO TERMO DE COOPERAÇÃO TÉCNICA TGT-PRFP-001-2018, FIRMADO ENTRE O MUNICÍPIO DE SANTO ANTÔNIO DO SUDOESTE/PR E A ELETRONBRAS NO ÂMBITO DA CHAMADA PÚBLICA PROCEL-RELUZ 2017-18, EM PARTE AO RESTANTE DA CIDADE NO PROJETO SANTO LED ATENDENDO OS NÍVEIS LUMINOTÉCNICOS E ESPECIFICAÇÕES DE VIAS.

DECLARAÇÃO DE CUMPRIMENTO DOS REQUISITOS DE HABILITAÇÃO

A empresa **LEDLUZ INDÚSTRIA E COMÉRCIO LTDA EPP**, inscrita no CNPJ nº 12.072.665/0001-90, inscrição estadual nº 10.472.631-8, inscrição municipal nº 207.282-1 estabelecida na Av. Venezuela, nº 2053, sala 03, Quadra 29, Lotes 3/4, Jardim Europa, Goiânia - GO, CEP 74.325-100, e-mail licitacao@grupofb.com.br, neste ato representada pelo seu proprietário, Sr. FERNANDO DE SOUZA URZEDA, brasileiro, empresário, casado portador do documento de identidade nº. 3250387 - SPTC/GO, inscrito no CPF/MF sob o nº 633.989.151-91, residente e domiciliado no município de Goiânia - GO, na qualidade de Proponente do procedimento licitatório sob a modalidade de PREGÃO PRESENCIAL Nº 008/2019, instaurado pelo Município de Santo Antônio do Sudoeste, declarada para fins de direito que a referida empresa cumpre plenamente os requisitos de habilitação exigidos no respectivo edital de licitação.

Por ser a expressão da verdade, firmamos a presente.

Goiânia - GO, 28 de março de 2019.

LEDLUZ INDÚSTRIA E COMÉRCIO LTDA EPP
Fernando de Souza Urzeda
Proprietário

LEDLUZ INDUSTRIA E
COMÉRCIO LTDA
CNPJ: 12.072.665/0001-90
Insc. Est. 10.472.631-8

INDÚSTRIA E COMÉRCIO LTDA - EPP

CNPJ: 12.072.665/0001-90

LE: 10.472.631-8

À

PREFEITURA MUNICIPAL DE SANTO ANTÔNIO DO SUDOESTE - PR

PREGÃO PRESENCIAL Nº 000/2019

PROCESSO LICITATÓRIO Nº 125/2019

TIPO: MENOR PREÇO POR ITEM

DATA DA ABERTURA: 28 DE MARÇO DE 2019 ÀS 09 HORAS

OBJETO: REGISTRO DE PREÇOS DE LUMINÁRIAS, REFLETORES E LÂMPADAS E40 COM TECNOLOGIA LED, PARA ATENDIMENTO EM PARTE AO TERMO DE COOPERAÇÃO TÉCNICA TUC-PRPP-001-2018, FIRMADO ENTRE O MUNICÍPIO DE SANTO ANTÔNIO DO SUDOESTE/PR E A ELETROBRAS NO ÂMBITO DA CHAMADA PÚBLICA PROCEL-RELUZ 2017-18, EM PARTE AO RESTANTE DA CIDADE NO PROJETO SANTO LED ATENDENDO OS NÍVEIS LUMINOTÉCNICOS E ESPECIFICAÇÕES DE VIAS.

DECLARAÇÕES

A empresa **LEDLUZ INDÚSTRIA E COMÉRCIO LTDA EPP**, inscrita no CNPJ nº 12.072.665/0001-90, inscrição estadual nº 10.472.631-8, inscrição municipal nº 287.282-1, estabelecida na Av. Veneza, nº2073, sala 03, Quadra 29, Lotes 3/4, Jardim Europa, Goiânia - GO, CEP 74.325-100, e-mail Licitacao@grupof8.com.br, neste ato representada pelo seu proprietário, Sr. FERNANDO DE SOUZA URZEDA, bras leiro, empresário, casado, portador do documento de identidade nº. 3250387 - SPIC/GO, inscrito ao CPF/MF sob o nº 633.989.151-91, residente e domiciliado no município de Goiânia - GO, em atendimento ao exigido no processo de licitação supracitada, DECLARA, perante a lei que:

- 1) Não foi declarada inidônea, pela Administração Direta ou Indireta, Municipal, Estadual ou Federal, ou por qualquer ato do Poder Público;
- 2) Não está impedido de transacionar e ou contratar com a Administração Pública em todas as suas esferas;
- 3) Não foi aplicada nenhuma sanção de contrato, quer por deficiência dos serviços prestados, quer por outro motivo igualmente grave, no transcorrer dos últimos 5 (cinco) anos;
- 4) Não incorre nas demais condições impeditivas previstas no art. 9º da Lei Federal nº 8.666/93 consolidada pela Lei Federal nº 8.883/94;
- 5) Em atenção ao inciso V do art. 27 da Lei nº 8.666/93, de 21 de junho de 1993, acrescido pela Lei nº 9.054, de 27 de outubro de 1999, declara, sob as penas da lei, que cumpre integralmente a norma contida no art. 7º inciso XXXIII, da Constituição da República, ou seja, de que não possui em seu quadro de pessoal, empregado menor de 18 (dezoito) anos em trabalho noturno, perigoso ou insalubre e de 16 (dezesesseis) anos em qualquer trabalho, salvo na condição aprendiz, a partir de 14 (quatorze) anos;
- 6) Sob as penas cabíveis que possui e cumpre todos os requisitos exigidos no edital do pregão em referência, para habilitação com os documentos devidamente atualizados na forma da legislação vigente, em conformidade com o inciso VII, art. 4º da Lei Federal 10.520, de 17 de julho de 2002, para participação no pregão em referência, quanto às condições de qualificação jurídica, técnica, econômica - financeira e regularidade fiscal, declarando, ainda estar ciente que a falta de atendimento a qualquer exigência para a habilitação constante do edital, ensejará aplicação de penalidade a declarante, instaurada por este órgão;
- 7) Sob as penas do Art. 299 do Código Penal, de que temos plena e total disponibilidade de fornecer os produtos limitados no prazo previsto em edital nos prazos e/ou condições previstas no edital.

Goiânia - GO, 28 de março de 2019.

Duogo Souza Urzede
LEDLUZ INDÚSTRIA E COMÉRCIO LTDA EPP
Fernando de Souza Urzeda
Proprietário

LEDLUZ INDÚSTRIA E
COMÉRCIO LTDA
CNPJ: 12.072.665/0001-90
Insc. Est. 10.472.631-8

Av. Veneza, s/n, Sala 03, Qd. 29, Lotes 3/4, Jardim Europa, Goiânia - Goiás, CEP nº 74325-100
E-mail: licitacao@grupof8.com.br, Fone: (62) 3238.8300

À

PREFEITURA MUNICIPAL DE SANTO ANTÔNIO DO SUDOESTE - PR

PREGÃO PRESENCIAL Nº 008/2019

PROCESSO LICITATÓRIO Nº 125/2019

TIPO: MENOR PREÇO POR ITEM

DATA DA ABERTURA: 28 DE MARÇO DE 2019 ÀS 09 HORAS

OBJETO: REGISTRO DE PREÇOS DE LUMINARIAS, REFLETORES E LÂMPADAS E40 COM TECNOLOGIA LED, PARA ATENDIMENTO EM PARTE AO TERMO DE COOPERAÇÃO TÉCNICA TCT-PRPP-001-2018, FIRMADO ENTRE O MUNICÍPIO DE SANTO ANTÔNIO DO SUDOESTE/PR E A ELETOBRAS NO ÂMBITO DA CHAMADA PÚBLICA PROCEL-RELUZ 2017-10, EM PARTE AO RESTANTE DA CIDADE NO PROJETO SANTO LED ATENDENDO OS NÍVEIS LUMINOTÉCNICOS E ESPECIFICAÇÕES DE VIAS.

DECLARAÇÕES

A empresa **LEDLUZ INDÚSTRIA E COMÉRCIO LTDA EPP**, inscrita no CNPJ, nº 12.072.665/0001-90, inscrição estadual nº 10.472.631-8, inscrição municipal nº 287.282-1, estabelecida na Av. Veneza, nº2071, sala 03, Quadra 29, Lotes 3/4, Jardim Europa, Goiânia - GO, CEP 74325-100, e-mail licitacao@grupofb.com.br, neste ato representada pelo seu proprietário, SR. FERNANDO DE SOUZA URZEDA, brasileiro, empresário, casado, portador do documento de identidade nº. 3250387 - SPTC/GO, inscrito no CPF/MF sob o nº 633.989.151-91, residente e domiciliado no município de Goiânia - GO, em atendimento ao exigido no processo de licitação supracitada, DECLARA, perante a lei que:

- 1) Que até a presente data anexistem fatos impeditivos para sua habilitação ao presente processo frente da obrigatoriedade de declarar ocorrências posteriores.
- 2) Para fins de participação na licitação denominada pregão presencial em referência, instaurada por este órgão, que assume inteira responsabilidade pela autenticidade de todos os documentos que forem apresentadas na presente licitação;
- 3) Que aceitamos plenamente os termos, condições e exigências estabelecidas no mesmo, bem como, de seus anexos, reservado o direito recursal.
- 4) Declaramos, em atendimento ao previsto no edital em referência, que não empregamos servidor público da área Federal, Estadual, Municipal e Distrital em seu quadro funcional.
- 5) Que recebemos o presente edital com todos os seus elementos, tomando conhecimento de todas as informações e condições, local e horário de realização da licitação e todas as informações necessárias à apresentação de documentos elaboração de propostas.
- 6) Que não está enquadrada em nenhum dos itens que vedam a nossa participação na licitação.
- 7) Se encontra em situação regular perante as Fazendas Nacional, Estadual e Municipal, a Seguridade Social (FGTS e INSS), bem como atende a todas as demais exigências de habilitação constantes do edital.
- 8) Que estamos de pleno acordo com as cláusulas contratuais previstas na minuta de contrato anexa ao presente edital, a ser firmado.
- 9) Que o prazo de validade de nossa proposta é de 60 (sessenta) dias, a contar de sua apresentação.
- 10) Que o fornecimento dos produtos e materiais serão em conformidade com as exigências do edital e reiteradas no termo de referência, do edital supra mencionado.

Goiânia - GO, 28 de março de 2019.

Diogo Saveloni
LEDLUZ INDÚSTRIA E COMÉRCIO LTDA EPP
Fernando de Souza Urzeda
Proprietário

LEDLUZ INDÚSTRIA E
COMÉRCIO LTDA
CNPJ: 12.072.665/0001-90
Insc. Est. 10.472.631-8

REPÚBLICA FEDERATIVA DO BRASIL
ESTADO DA PARAÍBA
CARTÓRIO AZEVEDO BASTOS
FUNDADO EM 1888
PRIMEIRO REGISTRO CIVIL DE NASCIMENTO E ÓBITOS E PRIVATIVO DE CASAMENTOS,
INTERDIÇÕES E TUTELAS DA COMARCA DE JOÃO PESSOA

Av. Filipe Pessoa, 1145 Bairro dos Estados, 58103-000, João Pessoa PB
 Tel: (53) 3244-5404 | Fax: (53) 3244-5484
 http://www.azvedobastos.net.br
 E-mail: cartorio@azvedobastos.net.br



DECLARAÇÃO DE SERVIÇO DE AUTENTICAÇÃO DIGITAL

O Bel. Valber Azevedo de Miranda Cavalcanti, Oficial do Primeiro Registro Civil de Nascimento e Óbitos e Privativo de Casamentos, Interdições e Tutelas com atribuição de substituir e reconhecer firma de Comarca de João Pessoa Capital do Estado da Paraíba, em cidade de PA, etc...

DECLARA (para os devidos fins de direito) que, o documento em nome identificado individualmente em cada Documento de Autenticação Digital (na referida sequência) foi autenticado de acordo com as Legislações e normas vigentes!

DECLARA ainda que, para garantir a integridade e segurança jurídica de todos os atos oriundos dos respectivos serviços de Notas e Registros do Estado da Paraíba, a Corregedoria Geral de Justiça editou o Provimento CGJ/PB Nº 003/2014, determinando a adoção de um código em todos os atos notoriais e registrais, assim como Selo Digital de Fiscalização Extrajudicial com um código único (por exemplo: Selo Digital ABC12345-XYZ) e dessa forma, cada autenticação processada pelo sistema eletrônico pode ser confirmada e verificada tantas vezes quanto for necessário através do site do Tribunal de Justiça do Estado da Paraíba endereço: <http://corregedoria.tjpb.jus.br/selo-digital/>

A autenticação digital eletrônica faz prova de que, na data e hora em que foi realizada, a empresa ELETRO ZAGONEI LTDA emba possui de um documento com as mesmas características que foram reproduzidas na cópia autenticada, sendo da empresa ELETRO ZAGONEI LTDA a responsabilidade, única e exclusiva, pela existência do documento apresentado a este Cartório.

Esta DECLARAÇÃO foi emitida em 04/01/2019 07:18:19 (hora local) através do sistema de autenticação digital do Cartório Azevedo Bastos, de acordo com o Art. 1º, 10º e seus §§ 1º e 2º da MP 2200-2/2001, como também, o documento eletrônico autenticado contendo o Certificado Digital do Haber do Cartório Azevedo Bastos, poderá ser solicitado eletronicamente a empresa ELETRO ZAGONEI LTDA no Cartório pelo endereço de e-mail autenticacao@azvedobastos.net.br

Para informações mais detalhadas desta epi acesse o site <http://www.tribunal.azvedobastos.net.br> e informe o Código de Consulta desta Declaração.

Código de Consulta desta Declaração: 1132705

A Consulta desta Declaração estará disponível em nosso site até 20/12/2019 13:13:14 (hora local).

Código de Autenticação Digital: 9821201218-3:09249004-1

Legislações Vigentes: Lei Federal nº 8.933/84, Lei Federal nº 10.406/2002 (Medida Provisória nº 224/2001), Lei Federal nº 13.166/2015, Lei Estadual nº 8.721/2008, Lei Estadual nº 10.132/2013 e Provimento CGJ N° 003/2014

O presente é verdade: sim/não

CHAVE DIGITAL

0600911a754d94f0e7f2e69a81e05b14ce773b7036af1305d1317ecb756b76070a34614e71432e14956608a106cc022db0ce750884a665dc112a7000d1cc6a68231c08320be9ca78a00a0479c55

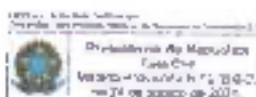

REPÚBLICA DE COLOMBIA
 MINISTERIO DE DEFENSA
 FUERZA ARMADA NACIONAL
 FUERZA AEREA

EDIVAN GARCIA CERREA

10074702614294

020.217.217-08 06/07/1976

EDIVAN GARCIA CERREA

EDIVAN GARCIA CERREA

000000000000 31/08/2020 09/02/1998

Edivan Garcia Cerrea

RTD DE JAHLEDO, TJ 02/09/2016

Edivan Garcia Cerrea

24174436710 22425440404

990102719

990102719

MINISTERIO DE DEFENSA
 FUERZA ARMADA NACIONAL
 FUERZA AEREA

28 03 2019

6 19

8

Lina

8

3/20

D

Presidência da República
Secretaria da Micro e Pequena Empresa
Secretaria de Racionalização e Simplificação
Departamento de Registro Empresarial e Integração

Nº DO PROTOCOLO (Uso do órgão de registro JUCESC)
JUCFSC - UNIDADE DESCONCENTRADA DE CHAPECÓ

Matrícula de sede ou de filial quando o caso for de outra UF:
42201170684

CÓDIGO DA NATUREZA JURÍDICA
2002

Nº DE MATRÍCULA DO AGENTE ADJUDICATÁRIO DO COMÉRCIO



1 - REQUERIMENTO

V.L.º SR. PRESIDENTE DA JUNTA COMERCIAL DO ESTADO DE SANTA CATARINA

Requerimento: 81100000406100
ODI analisado.
Emitido em 05/06/2017 - V3 09 MAIO 2017

NOME: ELETRO ZAGONEL LTDA
Requer a V.ª a deferimento do seguinte ato

N.º DE V.A.S.	COD. ATO	COD. EVENTO	UF	DESCRIÇÃO DO ATO/INTERVENÇÃO
0	002	021		ALTERAÇÃO Alteração de Dados (Exceto Nome Empresarial)



PINHAL ZAGONELSC
05/05/2017

Representante Legal da Empresa (Agente Adjudicatário do Comércio)
Nome: ROBERTO ZAGONEL
Assinatura: *[Handwritten Signature]*
Telefone de contato: (49) 33666000 roberto.oliveira@zagonel.com.br

2 - USO DA JUNTA COMERCIAL

DECISÃO SINGULAR DECISÃO COLEGIADA

Nome(s) Empresarial(is) igual(es) ao(s) anterior(es):
 SIM NÃO NÃO
Empresa em ordem: À ordem

SINGULAR

INAC	Data	Responsável	INAC	Data	Responsável	INAC	Data	Responsável
------	------	-------------	------	------	-------------	------	------	-------------

DECISÃO SINGULAR

<input type="checkbox"/> Processo em andamento	2ª Exigência	3ª Exigência	4ª Exigência	5ª Exigência
<input type="checkbox"/> Processo concluído em 05/05/2017	<input type="checkbox"/>	<input type="checkbox"/>	<input type="checkbox"/>	<input type="checkbox"/>
<input checked="" type="checkbox"/> Processo arquivado	12 MAIO 2017			<i>[Handwritten Signature]</i>
<input type="checkbox"/> Processo indeferido	Data			Responsável

DECISÃO COLEGIADA

<input type="checkbox"/> Processo em andamento	2ª exigência	3ª exigência	4ª exigência	5ª exigência
<input type="checkbox"/> Processo concluído em 05/05/2017	<input type="checkbox"/>	<input type="checkbox"/>	<input type="checkbox"/>	<input type="checkbox"/>
<input type="checkbox"/> Processo arquivado	Data			Responsável
<input type="checkbox"/> Processo indeferido	Data			Responsável

OBSERVAÇÕES



Junta Comercial do Estado de Santa Catarina
Certidão - Registro em 12/05/2017
Arquivamento 2017070530 Protocolo 174072820 de 09/05/2017
Nome da empresa ELETRO ZAGONEL LTDA - NIRE 42201170684
Este documento pode ser verificado em <http://reg.jucsc.sc.gov.br/autenticaao/documentos/autenticacao.asp>
(Chancela 4280) 593366764
Esta certidão foi autenticada digitalmente e assinada em 12/05/2017
por Helton Luiz Perry Neto - Secretário-geral



[Handwritten signatures and initials]
13052017
4/30
D

COMÉRCIO ATACADISTA E VAREJISTA DE MATERIAL ELÉTRICO; COMÉRCIO VAREJISTA DE ARTIGOS DE ILUMINAÇÃO; SERVIÇOS DE ENGENHARIA; MANUTENÇÃO E REPARAÇÃO DE EQUIPAMENTOS E PRODUTOS DE INJEÇÃO; FABRICAÇÃO DE LUMINÁRIAS E EQUIPAMENTOS DE ILUMINAÇÃO; ALUGUEL DE IMÓVEIS PRÓPRIOS; INSTALAÇÃO E MANUTENÇÃO ELETRICA.

Com as alterações ora introduzidas, resolvem de comum acordo consolidar seu contrato social na forma a seguir:

CONSOLIDAÇÃO DO CONTRATO SOCIAL

DA DENOMINAÇÃO SOCIAL – DA SEDE – DO OBJETIVO – DO INÍCIO E PRAZO DE DURAÇÃO

Cláusula 1ª – A sociedade girará sob a denominação social: **ELETRO ZAGONEL LTDA.**

Cláusula 2ª – A sociedade continuará vigorando sob a forma de sociedade empresária limitada e será regida por este Contrato Social, nas emissões deste pela Lei: 10.406/02 (Código Civil Brasileiro); e supletivamente pelas normas das Sociedades Anônimas.

Cláusula 3ª – A sociedade tem sua sede na Rua Via BR 267, KM 578, s/nº Distrito Industrial Pinhal Leão, na cidade de Pinhalzinho/SC, CEP: 89870-000, e seu Foro Jurídico a Comarca de Pinhalzinho/SC

A sociedade poderá abrir filiais, sucursais, agências e escritórios em qualquer parte do território nacional e, também, no exterior

Cláusula 4ª – A sociedade tem como objetivos: A CRIAÇÃO, PLANEJAMENTO, DESENVOLVIMENTO, FABRICAÇÃO DE APARELHOS ELÉTRICOS E ELETRÔNICOS PARA AQUECIMENTO DE ÁGUA; IMPORTAÇÃO DE MATÉRIA PRIMA; IMPORTAÇÃO E EXPORTAÇÃO, FABRICAÇÃO DE ARTEFATOS DE MATERIAL PLÁSTICO, PRODUÇÃO DE ARTEFATOS ESTAMPADOS DE METAL, SERVIÇOS DE USINAGEM, TORNEARIA E SOLDA, FABRICAÇÃO DE FERRAMENTAS; FABRICAÇÃO DE PRODUTOS DE METAL DE METALURGICA E INJEÇÃO; FABRICAÇÃO DE COMPONENTES ELETRÔNICOS; PRESTAÇÃO DE SERVIÇOS DE REPARAÇÃO E MANUTENÇÃO DOS PRODUTOS COMERCIALIZADOS, FABRICAÇÃO DE EQUIPAMENTOS E APARELHOS ELETRICOS; COMÉRCIO ATACADISTA DE EQUIPAMENTOS ELÉTRICOS E ELETRÔNICOS DE USO PESSOAL E DOMÉSTICO, COMÉRCIO ATACADISTA E VAREJISTA DE MATERIAL ELÉTRICO, COMÉRCIO VAREJISTA DE ARTIGOS DE ILUMINAÇÃO, SERVIÇOS DE ENGENHARIA; MANUTENÇÃO E REPARAÇÃO DE EQUIPAMENTOS E PRODUTOS DE



Junta Comercial do Estado de Santa Catarina
CNPJ nº Registro em 12/05/2017

Assinamento 25179679680 Proteção 08609891 de 08/10/2017

Nome da empresa ELETRO ZAGONEL LTDA NIRE: 42201170664

Este documento pode ser consultado em <http://regis.jucis.sc.gov.br/autenticacao/assinamento/autenticacao.aspx?chave=476635903163641>

Este texto foi autenticado digitalmente e assinado em 12/05/2017
por Ilany Goy Priby Neto - Secretário-Geral.

12/05/2017

S/SC

D

Parágrafo Único – Decorrido o prazo de 90 (sessenta) dias sem a manifestação das cotistas remanescentes, as cotas do sócio cedente ou retirante poderão ser livremente transferidas a terceiros

Cláusula 11ª – Em caso de falecimento, saída (dissolução parcial), exclusão, incapacidade civil, extinção ou falência/insolvência de qualquer dos sócios, a sociedade não se dissolverá, devendo continuar com os sócios remanescentes, a menos que estes resolvam liquidá-la

Parágrafo Primeiro – Mediante a concordância dos sócios remanescentes, os herdeiros/sucedores poderão ingressar na sociedade, caso não haja impeditivos legais os quais, nela se farão representar por um dentre eles, devidamente credenciado pelas demais enquanto indiviso o quinhão respectivo.

Parágrafo Segundo – Caso os herdeiros/sucedores não tenham interesse em ingressar na sociedade ou os sócios remanescentes não os admitir, os haveres do sócio falecido, depois de apurados, serão pagos em 12 (doze) prestações mensais e sucessivas, vencendo-se a primeira, 90 (noventa) dias depois de apresentada à sociedade, a autorização judicial que permita formalizar-se inteiramente a operação, inclusive perante o Registro Público do Comércio.

Cláusula 12ª – Nas hipóteses previstas na cláusula 12ª supra, o valor das cotas a serem pagas será obtido através de avaliação patrimonial apurada através de balanço especialmente elaborado para tal fim.

Cláusula 13ª – Ficam facultados, mediante consenso unânime entre os sócios remanescentes, herdeiros/sucedores e sócios cedentes ou retirantes, outras condições de pagamento, desde que, não afetem a situação econômico-financeira da empresa

Cláusula 14ª – Em caso de diminuição do capital, será proporcional e igual para cada cota

DO EXERCÍCIO SOCIAL – DEMONSTRAÇÕES FINANCEIRAS – DESTINAÇÃO DOS LUCROS E PREJUÍZOS E DA CONTABILIDADE

Cláusula 15ª – O exercício social coincidirá com o ano civil

Cláusula 16ª – Ao final de cada exercício social, proceder-se-á a verificação dos lucros e prejuízos, levantados pelo inventário, balanço patrimonial e de resultado econômico, podendo ainda ser levantado balanços e/ou balanços intermediários, em períodos inferiores a 12 meses, (mensal, trimestral ou semestral) adotando-se sempre, o que dispõe os artigos 176 a 191 respectivamente da Lei 6.404/76 (Lei das Sociedades por Ações), e as demais disposições legais e técnicas pertinentes à matéria

[Handwritten signatures]

Junta Comercial do Estado de Santa Catarina
Censura e Registro em 12/05/2017
Arquivamento 2017029890 Protocolo 17807888 de 09/05/2017
Nome da empresa: LUBRIL AGROINEL LTDA - NIRE 4226110664
Este documento pode ser verificado em <http://regis.jucec.sc.gov.br/informacoes/documentos-autenticados.aspx>
Cláusula 4ª 08/09/2016
Esta cópia foi autenticada digitalmente e assinada em 12/05/2017
por Ilenei Gey Paré, Nota - Secretária gca



[Handwritten signatures and initials]

em instrumento próprio. Ocorrendo ausência, afastamento, renúncia ou impedimento, definitivo deverá de imediato ser convocada Reunião de Cotistas que elegerá o novo Administrador

Cláusula 23ª – Fica expressamente prevista a possibilidade de administrador não sócio, que será investido no cargo mediante lavratura de instrumento competente, o qual, após devidamente registrado/arquivado no Registro Público do Comércio, valerá como comprovante adequado da nomeação submetendo-se ainda, as mesmas condições estabelecidas neste instrumento

Cláusula 24ª – Os sócios que trabalharem na administração da sociedade perceberão, a título de pró-labore, uma quantia fixa mensal estabelecida de comum acordo entre as partes no início de cada exercício social que, será creditada em conta corrente, de onde retirarão de acordo com a disponibilidade financeira da sociedade até o máximo de seu crédito, exceto se deliberado de forma diversa em reunião ou assembleia de cotistas

Cláusula 25ª – Até o final do mês de Abril de cada ano, o Administrador é obrigado a prestar aos sócios cotistas, contas justificadas da administração, apresentando-lhes o inventário, bem como, o balanço patrimonial e o de resultado econômico, na forma da cláusula 1ª deste instrumento

Cláusula 26ª – Ocupam os cargos de Administradores desta Sociedade, os sócios **ROBERTO ZAGONEL** e **LUIZ CARLOS ZAGONEL**, já anteriormente identificados e qualificados

Parágrafo Único – Os Administradores declaram, sob as penas da lei, que não estão impedidos de exercer a administração da sociedade, por lei especial ou em virtude de condenação criminal, ou por se encontrarem sob os efeitos dela, a pena que vede, ainda que temporariamente, o acesso a cargos públicos, ou por crime falimentar, de prevaricação, peita ou suborno, concussão, peculato, ou contra a economia popular, contra o sistema financeiro nacional, contra as normas de defesa da concorrência, contra as relações de consumo, a fé pública ou a propriedade (§ 1º do art. 1.011 da Lei 10.406/02, Código Civil Brasileiro)

Cláusula 27ª – O Administrador poderá ser destituído de suas funções a qualquer tempo, devendo-se para tanto, ser observado o quórum e demais formalidades exigidas pela legislação vigente, especialmente quanto ao registro de tais deliberações perante o Registro Público do Comércio

Junta Comercial do Estado de Santa Catarina
Certificado Registrado em 12/05/2017

1267707

Arquivamento nº 7807580 Protocolo 173073880 de 06/05/2017

Nome da empresa ELITRO ZAGONEL LTDA NIRE 42201170684

Este documento pode ser verificado em <http://registro.jucis.sc.br> ou www.jucis.sc.br

Esta cópia foi autenticada digitalmente e assinada em 12/05/2017

por Deu's Gus Pety Neto - Secretário-geral.



Handwritten signature in blue ink.

7/20

serão empregados na liquidação das obrigações sociais e o remanescente, se houver, será rateado entre os sócios proporcionalmente ao número de cotas que cada um possuir integralizadas na sociedade. Ao fim do processo de liquidação, a Sociedade será considerada extinta.

Clausula 37ª – A sociedade manterá um departamento técnico, quando exigida por lei, com pessoa habilitado e na forma da legislação vigente, insentos nos órgãos competentes, que se responsabilizará pelo desenvolvimento das atividades e pelos serviços prestados pela empresa

Clausula 38ª – Fica eleito o Foro da Cidade e Comarca do Pinhalzinho/SC, para as questões oriundas do presente contrato.

Revogam-se as disposições contidas no Instrumento Contratual original e alterações posteriores, passando a sociedade a ser regida somente por este Instrumento

E por estarem justos e contratados, firmam o presente contrato social, e obrigam-se a bem e fielmente cumpri-lo em todos os seus itens e termos, que mutuamente aceitam por si e os seus herdeiros

Pinhalzinho/SC, 05 de Maio de 2017

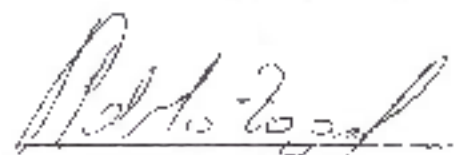
ROBERTO ZAGONEL

LUIZ CARLOS ZAGONEL



Junta Comercial do Estado de Santa Catarina
Certificado Registro em 12/05/2017

Arquivo nº 20170009000 Protocolo 170078803 de 09/05/2017

Nome da empresa LLLIKO ZAGONEL LTDA NIRE 42201176684

Este documento pode ser verificado em <http://www.jucosulsc.gov.br/interacao/Documentos/verificacao.aspx>
Consulta 426825935665641

Este documento eletrônico digitalmente assinado em 12/05/2017
por Honey Lays Peiry Bez - Secretária geral

131652017





ANEXO V

PREGÃO PRESENCIAL N° 08/2019

DECLARAÇÃO DE CUMPRIMENTO DOS REQUISITOS DE HABILITAÇÃO (*)

ELETRO ZAGONEL LTDA

CNPJ/ME N° 81.365.223/001-54, sediada na RÓD BR 282, KM 576, DT Industrial Pinhal Leste

O representante legal da empresa ELETRO ZAGONEL LTDA, na qualidade de PropONENTE do procedimento licitatório sob a modalidade de **PREGÃO PRESENCIAL N° 08/2019**, instaurado pelo Município de Santo Antônio do Sudeste, declarada para fins de direito que a referida empresa cumpre plenamente os requisitos de habilitação exigidos no respectivo edital de licitação.

Por ser a expressão da verdade, firmamos a presente.

Pinhalzinho/SC, 28 de março de 2019.



Luiz Carlos Zagonel
Diretor Comercial
CPF: 526.051.759-87
RG: 1.617.942

81.365.223/0001-54
ELETRO ZAGONEL LTDA

Rodovia BR 282, Km 576
DISTRITO INDUSTRIAL PINHAL LESTE
CEP 89870-000

PINHALZINHO - SC

(*) **NOTA: DOCUMENTO OBRIGATÓRIO APRESENTAR AO PREGOEIRO(A) FORA DO ENVELOPE, NO INÍCIO DA SESSÃO.**



REPÚBLICA FEDERATIVA DO BRASIL
CADASTRO NACIONAL DA PESSOA JURÍDICA

NÚMERO DE INSCRIÇÃO 81.365.223/0001-54 MATRIZ	COMPROVANTE DE INSCRIÇÃO E DE SITUAÇÃO CADASTRAL	DATA DE ABERTURA 20/06/1989
--	---	---------------------------------------

NOME EMPRESARIAL ELETRO ZAGONEL LTDA
--

TIPO DE ESTABELECIMENTO (NOME DE FANTASIA) *****	PERCEP DEMAIS
---	-------------------------

CÓDIGO DE IDENTIFICAÇÃO DA ATIVIDADE ECONÔMICA PRINCIPAL 27.59-7-01 - Fabricação de aparelhos elétricos de uso pessoal, peças e acessórios
--

CÓDIGO E DESCRIÇÃO DAS ATIVIDADES ECONÔMICAS SECUNDARIAS 46.49-4-02 - Comércio atacadista de aparelhos eletrônicos de uso pessoal e doméstico 46.49-4-01 - Comércio atacadista de equipamentos elétricos de uso pessoal e doméstico 46.73-7-00 - Comércio atacadista de material elétrico 47.54-7-03 - Comércio varejista de artigos de iluminação 47.42-3-00 - Comércio varejista de material elétrico 22.29-3-99 - Fabricação de artefatos de material plástico para outros usos não especificados anteriormente 26.10-8-00 - Fabricação de componentes eletrônicos 25.43-8-00 - Fabricação de ferramentas 27.40-6-02 - Fabricação de luminárias e outros equipamentos de iluminação 27.59-7-99 - Fabricação de outros aparelhos eletrodomésticos não especificados anteriormente, peças e acessórios 27.90-2-99 - Fabricação de outros equipamentos e aparelhos elétricos não especificados anteriormente 25.99-3-99 - Fabricação de outros produtos de metal não especificados anteriormente 33.19-8-00 - Manutenção e reparação de equipamentos e produtos não especificados anteriormente 33.13-9-99 - Manutenção e reparação de máquinas, aparelhos e materiais elétricos não especificados anteriormente 25.32-2-01 - Produção de artefatos estampados de metal 95.24-5-00 - Reparação e manutenção de equipamentos eletroeletrônicos de uso pessoal e doméstico 71.12-0-00 - Serviços de engenharia 25.39-0-01 - Serviços de usinagem, tornearia e solda 68.10-2-02 - Aluguel de imóveis próprios 43.21-5-00 - Instalação e manutenção elétrica
--

CÓDIGO E DESCRIÇÃO DA NÚCLEO JURÍDICA 206-2 - Sociedade Empresária Limitada

LOGRADOURO ROD BR 282, KM 576	NÚMERO S/N	COMPLEMENTO
---	----------------------	-------------

CEP 89.370-000	BARRIO DISTRITO OT INDUSTRIAL PINHAL LESTE	MUNICÍPIO PINHALZINHO	UF SC
--------------------------	--	---------------------------------	-----------------

ENDEREÇO ELETRÔNICO RODRIGO.OLIVEIRA@ZAGONEL.COM.BR	TELEFONE (49) 3365-6000
---	-----------------------------------

ENTE FEDERATIVO BRASILEIRO (FEBR)

SITUAÇÃO CADASTRAL ATIVA	DATA DE SITUAÇÃO CADASTRAL 09/07/2005
------------------------------------	---

MOTIVO DE SITUAÇÃO CADASTRAL

SITUAÇÃO ESPECIAL *****	DATA DE SITUAÇÃO ESPECIAL *****
----------------------------	------------------------------------

Aprovado pela Instrução Normativa RFB nº 1.634, de 06 de maio de 2016.

Emitido no dia 25/03/2019 às 09:00:00 (data e hora de Brasília).

Página: 1/1



Demape

ENERGIA QUE TEM NA SUA VIDA

PROCURAÇÃO

D.M.P. Equipamentos Ltda. CNPJ n.º 38.874.848/0001-12, com sede à Rua João Bizzo, 10 - Pq. Empresarial Adelelmo Corradini - Galpão 01 e 03 - Itatiba (SP), neste ato representada por sua diretora **Daniela Pelloso**, RG: 28.835.189-7 SSP/SP. CPF 275.360.598-09, brasileira, solteira, administradora, residente e domiciliada à Alameda Rouxinol, 521, Morada dos Pássaros, município de Barueri, estado de São Paulo, pelo presente instrumento de mandato, nomeia e constitui, seus **Procuradores**: **Sr. Carlos Henrique Zanoni**, coordenador de vendas, titular do R.G. n.º 9.564.364-7 e do CPF n.º 055.216.499-21 residente e domiciliado à Rua Sete de Setembro, n.º 152, Vila Cruzeiro, município de Itatiba, estado de São Paulo - **Sr. Felipe Thiago Rodrigues**, assistente de licitação, titular do R.G. n.º 41.478.565-4 e do CPF n.º 321.902.358-47 residente e domiciliado à Rua Dona Augusta Pelacani, 115, Jardim São João, município de Itatiba, estado de São Paulo - **Sra. Jéssica de Freitas Soares**, assistente de licitação, titular do R.G. n.º 44.221.094-2 e do CPF n.º 449.542.688-50 residente e domiciliado à Rua Alameda Cactano e Zaira, 190, Reis de Ouro, Bloco C apto 33 - município de Itatiba, estado de São Paulo - **Sra. Marina Martins Veiga**, analista de licitação, titular do R.G. n.º 32.719.979-9 e do CPF n.º 319.978.638-39, residente e domiciliado à Rua: Manoel Peres Sanches, n.º 297, Recanto dos Dourados, município de Campinas, estado de São Paulo, a quem confere amplos poderes para representar a outorgante em licitações de todas modalidades licitatórias, podendo formular lances, negociar preços, interpor, renunciar ou desistir de recursos, assinar a Proposta Comercial, Declarações, Ata de Registro de Preços e praticar todos os demais atos pertinentes e necessários ao fiel e bom cumprimento desta procuração.

Validade: 06 meses

Itatiba, 11 de fevereiro de 2019.

PTAS

Daniela Pelloso

Daniela Pelloso

Diretora

RG n.º 28.835.189-7

CPF: 275.360.598-09

Município de São João do Sudoeste - PR

RECEBIDO

Em: 28/03/2019

Horário: 08h:43min

Comissão de Licitação

CONFERIDO

Rua João Bizzo, 10
Loteamento Empresarial Adelelmo Corradini
Itatiba/SP - 13257-595

☎ 55 (11) 4894.8800

facebook.com/demapeoficial
demape.com.br

Instrumento Particular de Alteração e Consolidação

D.M.P. Equipamentos Ltda.

CNPJ nº 38.874.848/0001-12

NIRE nº 35.209.350.139

2º Tabelionato de Itatiba
Andressa Hippolito Elias
Escriturante

Diana Peloso Assis, brasileira, engenheira, casada em regime de comunhão parcial de bens, natural da cidade de São Bernardo do Campo, estado de São Paulo, nascida em 30/03/1978, portadora da Cédula de Identidade RG nº 28.835.187-3 SSP/SP, expedida em 25/04/2006, inscrita no CPF(MF) sob o nº 254.178.288-82, residente e domiciliada na Avenida Ômega, nº 219, apartamento nº 243, Melville Empresarial I e II, na cidade de Barueri, estado de São Paulo, CEP 06472-005; e

Daniela Peloso, brasileira, administradora, solteira, natural da cidade São Bernardo do Campo, estado de São Paulo, nascida em 05/10/1980, portadora da cédula de identidade do RG nº 28.835.189-7 SSP/SP, expedido em 14/03/2005, e inscrita no CPF(MF) sob o nº 275.360.598-09, residente e domiciliada na Alameda Rouxinol, nº 521, Morada dos Pássaros, na cidade de Barueri, estado de São Paulo, CEP 06428-010.

Diego Peloso, brasileiro, engenheiro, casado em regime de comunhão parcial de bens, natural da cidade de São Bernardo do Campo, estado de São Paulo, nascido em 21/05/1979, portador da cédula de identidade do RG nº 28.835.188-5 SSP/SP, expedido em 10/05/2001, inscrito no CPF/MF sob o nº 268.852.588-30, residente e domiciliado na Travessa Canção das Águas, nº 46, no bairro Vila Congonhas, na cidade de São Paulo, estado de São Paulo, CEP 04624-120, neste ato representado pelo PROCURADOR, Sr. Décio Peloso, brasileiro, empresário, casado, portador da cédula de identidade RG nº 4.901.757-3-SSP/SP e inscrito no CPF(MF) nº 607.274.548-20, residente e domiciliado na Alameda Rouxinol nº 521, Bairro Aldeia da Serra, na cidade de Barueri, neste estado de São Paulo, CEP nº 06428-010.

Únicos sócios componentes da Sociedade Empresarial Limitada, denominada, "D.M.P. Equipamentos Ltda", com sede na Rua João Bizzo, número 10, Galpão nº 01 (1º andar) e Galpão nº 03, no Loteamento Parque Empresarial Adelelmo Corradini, na cidade de Itatiba, estado de São Paulo, CEP 13257-595, devidamente inscrita no CNPJ nº 38.874.848/0001-12 e Inscrição Estadual nº 382.139.951.119 registrada na Junta Comercial do Estado de São Paulo (JUCESP) sob NIRE nº 35.209.350.139, em sessões de 06/06/1990, e alterações posteriores, resolvem de comum acordo alterar o contrato social, como segue:

Cláusula 01ª - A sociedade altera seu objetivo social para;

27.10-4-02 - Fabricação de transformadores, indutores, conversores, sincronizadores e semelhantes, peças e acessórios

27.10-4-01 - Fabricação de geradores de corrente contínua e alternada, peças e acessórios

27.32-5-00 - Fabricação de material elétrico para instalações em circuito de consumo

47.42-3-00 - Comércio varejista de material elétrico

71.12-0-00 - Serviços de engenharia

27.10-4-03 - Fabricação de motores elétricos, peças e acessórios

26.10-8-00 - Fabricação de componentes eletrônicos

27.31-7-00 - Fabricação de aparelhos e equipamentos para distribuição e controle de energia elétrica

27.40-6-01 - Fabricação de lâmpadas

27.40-6-02 - Fabricação de luminárias e outros equipamentos de iluminação

43.29-1-04 - Montagem e instalação de sistemas e equipamentos de iluminação e sinalização em vias públicas, portos e aeroportos

46.49-4-01 - Comércio atacadista de equipamentos elétricos de uso pessoal e doméstico

46.49-4-06 - Comércio atacadista de lustres, luminárias e abajures

46.73-7-00 - Comércio atacadista de material elétrico

47.54-7-03 - Comércio varejista de artigos de iluminação

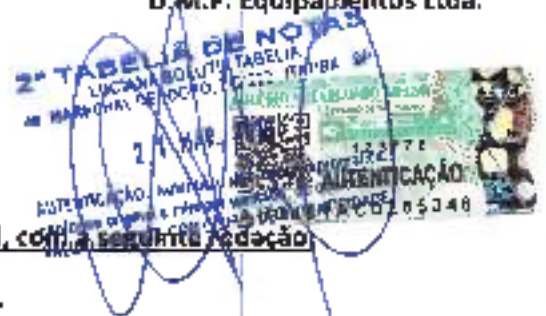

À vista da modificação ora ajustada, consolida-se o contrato social, com a seguinte redação:

D.M.P. Equipamentos Ltda.

Diana Peloso Assis, brasileira, engenheira, casada em regime de comunhão parcial de bens, natural da cidade de São Bernardo do Campo, estado de São Paulo, nascida em 30/03/1978, portadora da Cédula de Identidade RG nº 28.835.187-3 SSP/SP, expedida em 25/04/2006, inscrita no CPF(MF) sob o nº 254.178.288-82, residente e domiciliada na Avenida Ômega, nº 219, apartamento nº 243, Melville Empresarial I e II, na cidade de Barueri, estado de São Paulo, CEP 06472-005; e

Daniela Peloso, brasileira, administradora, solteira, natural da cidade São Bernardo do Campo, estado de São Paulo, nascida em 05/10/1980, portadora da cédula de identidade do RG nº 28.835.189-7 SSP/SP, expedido em 14/03/2005, e inscrita no CPF(MF) sob o nº 275.360.598-09, residente e domiciliada na Alameda Rouxinol, nº 521, Morada dos Pássaros, na cidade de Barueri, estado de São Paulo, CEP 06428-010.

Diego Peloso, brasileiro, engenheiro, casado em regime de comunhão parcial de bens, natural da cidade de São Bernardo do Campo, estado de São Paulo, nascido em 21/05/1979, portador da cédula de identidade do RG nº 28.835.188-5 SSP/SP, expedido em 10/05/2001, inscrito no CPF/MF sob o nº 268.852.588-30, residente e domiciliado na Travessa Canção das Águas, nº 46, no bairro Vila Congonhas, na cidade de São Paulo, estado de São Paulo, CEP 04624-120

Capítulo I - Da Denominação e Sede Social

Cláusula 01ª - A Sociedade girará sob razão social de "D.M.P. Equipamentos Ltda.", com sede na Rua João Bizzo, número 10, Galpão nº 01 (1ª andar) e Galpão nº 03, no Loteamento Parque Empresarial Adeilmo Corradini, na cidade de Itatiba, estado de São Paulo, CEP 13257-595, podendo a qualquer momento, por deliberação dos sócios, abrir outras filiais, obter depósitos, abertos ou fechados, escritórios ou qualquer tipo de dependência, julgada necessária, em qualquer localidade do Território Nacional.

Capítulo II - Do Objeto Social

Cláusula 02ª - A sociedade terá por objetivo social o seguinte ramo:

27.10-4-02 - Fabricação de transformadores, indutores, conversores, sincronizadores e semelhantes, peças e acessórios;

27.10-4-01 - Fabricação de geradores de corrente contínua e alternada, peças e acessórios;

27.32-5-00 - Fabricação de material elétrico para instalações em circuito de consumo;

47.42-3-00 - Comércio varejista de material elétrico;

71.12-0-00 - Serviços de engenharia;

27.10-4-03 - Fabricação de motores elétricos, peças e acessórios;

26.10-8-00 - Fabricação de componentes eletrônicos;

27.31-7-00 - Fabricação de aparelhos e equipamentos para distribuição e controle de energia elétrica;

27.40-6-01 - Fabricação de lâmpadas;

27.40-6-02 - Fabricação de luminárias e outros equipamentos de iluminação;

43.29-1-04 - Montagem e instalação de sistemas e equipamentos de iluminação e sinalização em vias públicas, portos e aeroportos;

46.49-4-01 - Comércio atacadista de equipamentos elétricos de uso pessoal e doméstico

46.49-4-06 - Comércio atacadista de lustres, luminárias e abajures;

46.73-7-00 - Comércio atacadista de material elétrico; e

47.54-7-03 - Comércio varejista de artigos de iluminação



Capítulo III - Do Capital Social, Quotas e Administração

Cláusula 03ª - O capital social da empresa é de R\$ 130.000,00 (cento e trinta mil reais), divididos em 130.000 (cento e trinta mil) quotas no valor nominal de R\$ 1,00 (hum real) cada, integralizadas neste ato em moeda corrente nacional, ficando o capital distribuído entre os sócios da seguinte forma:

<u>Sócios</u>	<u>Quotas</u>	<u>%</u>	<u>Valor (R\$)</u>
Diana Peloso Assis	43.334	33,34	43.334,00
Daniela Peloso	43.333	33,33	43.333,00
Diego Peloso	43.333	33,33	43.333,00
Totais	130.000	100	130.000,00

Parágrafo Único: A responsabilidade de cada sócio é restrita ao valor de suas quotas, mas todas respondem solidariamente pela integralização do capital social.

Capítulo IV - Da Representação e Administração

Cláusula 04ª - A administração da Sociedade caberá a todos os Sócios, em conjunto e ou isoladamente, sendo lhes permitido a contratação de procurador com os poderes e atribuições necessários a administração e representação da Sociedade ativa e passiva, judicial e extrajudicialmente, autorizado o uso de nome empresarial, vedado, no entanto, em atividades estranhas ao interesse social ou assumir obrigações seja em favor de qualquer dos quotistas ou de terceiros, bem como onerar ou alienar bens imóveis da Sociedade, sem autorização do outro sócio.

Capítulo V - Do Prazo de Duração e do Exercício Social

Cláusula 05ª - A Sociedade iniciou suas atividades em 06 de junho de 1.990, e seu prazo de duração é indeterminado.

Cláusula 06ª - Ao término de cada exercício social, em 31 de dezembro, os administradores prestarão contas justificadas de sua administração, procedendo à elaboração do inventário, do balanço patrimonial e do balanço de resultado econômico, cabendo aos Sócios, na proporção de suas quotas, os lucros ou perdas apuradas.

Cláusula 07ª - Nos quatro meses seguintes ao término do exercício social, os Sócios deliberarão sobre as contas e designarão administrador(es) quando for o caso.

Capítulo VI - Da Retirada, Falecimento e ou Extinção da Sociedade

Cláusula 08ª - Os Sócios poderão de comum acordo, fixar uma retirada mensal, a título de pró-labore, observadas as disposições regulamentares pertinentes.

Cláusula 09ª - As quotas da Sociedade são indivisíveis e não poderão ser cedidas, transferidas ou alienadas de qualquer maneira, parcial ou integralmente, sem o expresso consentimento por escrito da Sociedade, cabendo em igualdade de preços e condições, o direito de preferência ao (s) sócio (s) que queira(m) adquiri-las, no caso de algum dos Sócios pretender ceder as quotas que possui.

Handwritten signatures and initials in blue ink at the bottom left of the page.

Handwritten signatures and initials in blue ink at the bottom right of the page, including a signature that appears to be 'Carano'.

Cláusula 10ª - O sócio que desejar se retirar da Sociedade ou ceder parcialmente suas quotas, deverá notificar seus sócios para que exerçam dentro do prazo de 90 (noventa) dias, os respectivos direitos de preferência na aquisição das quotas oferecidas. A notificação poderá ser feita através de carta que comprove o recebimento do destinatário.

Cláusula 11ª - Falecendo ou interditado qualquer sócio, a Sociedade continuará suas atividades com os herdeiros, sucessores e o incapaz. Não sendo possível ou inexistindo interesse destes ou dos sócios remanescentes, o valor de seus haveres será apurado e liquidado com base na situação patrimonial da sociedade à data da resolução verificada em balanço especialmente levantado.

Parágrafo Único: O mesmo procedimento será adotado em outros casos em que a sociedade se resolva em relação a seus sócios.

Capítulo VII - Do Desimpedimento

Cláusula 12ª - Os sócios administradores declaram, sob as penas da lei, que não estão impedidos de exercer a administração da sociedade, por lei especial, ou em virtudes de condenação criminal, ou por se encontrarem sob os efeitos dela, a pena que vede, ainda que temporariamente, o acesso a cargos públicos; ou por crime falimentar de prevaricação, peita ou suborno, concussão, peculato, ou contra a economia popular, contra o sistema financeiro nacional, contra normas de defesa da concorrência, contra as relações de consumo, fé pública, ou a propriedade.

Capítulo VIII - Disposições Gerais e Finais

Cláusula 13ª - Fica eleito o foro de Itatiba/SP para o exercício e o cumprimento dos direitos e obrigações resultantes deste contrato.

E, por estarem assim justos e contratados, os sócios assinam o presente Contrato Social em 03 (três) vias de igual teor e forma, na presença das testemunhas infra-assinadas.

Itatiba/SP, 20 de fevereiro de 2019.

Sócios:

Diana Peloso Assis

Daniela Peloso

Diego Peloso
p/p Décio Peloso

Testemunhas:

Carlos Eduardo Camilotti
RG nº 26.178.542-4 - SSP/SP

Ronaldo Batista de Silva
CI RG nº 26.489.540-X SSP/SP



REPUBLICA FEDERAL DO BRASIL
 MINISTERIO DA JUSTIÇA
 INSTITUTO BRASILEIRO DE IDENTIFICACAO E REGISTRO CIVIL

PLACAR TACIANO FERREIRO

CPF: 029.307.1707
 RG: 24.707.2022
 DATA DE NASCIMENTO: 24/03/1985

ABANDONADO EM: 24/03/2017

SÃO PAULO

146187709
 1462701708

MUNICIPIO DE SANTO ANTONIO DO JARDIM
 COLETA DE DADOS
 28/03/2015
 1

♀

6 B

6

Adrian

♀
 D

**ANEXO V - DECLARAÇÃO DE CUMPRIMENTO DOS REQUISITOS DE
HABILITAÇÃO**

À Comissão de Licitação do Município de Santo Antônio do Sudoeste-PR,

PREGÃO PRESENCIAL N° 08/2019

PROCESSO N° 125/2019

OBJETO: A presente licitação tem por objeto a seleção da proposta mais vantajosa, visando Registro de preços de luminárias, refletores e lâmpadas e40 com tecnologia LED, para atendimento em parte ao termo de cooperação técnica TCT-PRFP-001-2018, firmado entre o município de Santo Antônio do Sudoeste-PR e a Centrais Elétricas Brasileiras (ELETROBRAS) no âmbito da chamada pública PROCEL-RELUZ 2017/18, em parte ao restante da cidade no projeto Santo LED atendendo os níveis luminotécnicos e especificações de vias de acordo com o projeto.

A empresa D.M.P. EQUIPAMENTOS LTDA, inscrita no CNPJ sob nº 38.874.848/0001-12, com sede na RUA JOÃO BIZZO - GALPÃO 01 E 03 - PARQUE EMPRESARIAL ADELHEMO CORRADINI - ITATIBA/SP - CEP 13.257-595, por intermédio do seu representante ou procurador, Sr. FELIPE THIAGO RODRIGUES, portador do RG. nº 41.478.565-4, inscrito sob o CPF nº 321.902.358-47, **DECLARO**, na qualidade de Proponente do procedimento licitatório sob a modalidade de PREGÃO PRESENCIAL N° 08/2019, instaurado pelo Município de Santo Antônio do Sudoeste, declarada para fins de direito que a referida empresa cumpre plenamente os requisitos de habilitação exigidos no respectivo edital de licitação

Por ser expressão da verdade, firmamos a presente.

Santo Antônio do Sudoeste, 28 de março de 2019.

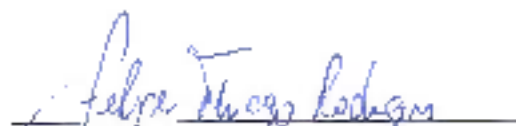

D.M.P. EQUIPAMENTOS LTDA

FELIPE THIAGO RODRIGUES

ASSISTENTE DE LICITAÇÃO

CPF 321.902.358-47

RG 41.478.565-4

D.M.P. EQUIPAMENTOS LTDA
CNPJ 38.874.848/0001-12





CADASTRO NACIONAL DA PESSOA JURÍDICA

NÚMERO DE INSCRIÇÃO 38.874.848/0001-12 MATRIZ	COMPROVANTE DE INSCRIÇÃO E DE SITUAÇÃO CADASTRAL	DATA DE ABERTURA 08/08/1990
--	---	---------------------------------------

NOME EMPRESARIAL
D.M.P.EQUIPAMENTOS LTDA.

TÍTULO DO ESTABELECIMENTO (NOME DE FANTASIA)

FORTIF
DEMAIS

CÓDIGO E DESCRIÇÃO DA ATIVIDADE ECONÔMICA PRINCIPAL
27.10-4-02 - Fabricação de transformadores, indutores, conversores, sincronizadores e semelhantes, peças e acessórios

CÓDIGO E DESCRIÇÃO DAS ATIVIDADES ECONÔMICAS SECUNDÁRIAS
27.10-4-01 - Fabricação de geradores de corrente contínua e alternada, peças e acessórios
27.32-5-00 - Fabricação de material elétrico para instalações em circuito de consumo
47.42-3-00 - Comércio varejista de material elétrico
71.12-0-40 - Serviços de engenharia
27.10-4-03 - Fabricação de motores elétricos, peças e acessórios
26.10-8-00 - Fabricação de componentes eletrônicos
27.31-7-00 - Fabricação de aparelhos e equipamentos para distribuição e controle de energia elétrica
27.40-0-01 - Fabricação de lâmpadas
27.40-0-02 - Fabricação de luminárias e outros equipamentos de iluminação
43.29-1-04 - Montagem e instalação de sistemas e equipamentos de iluminação e sinalização em vias públicas, portos e aeroportos
46.49-4-01 - Comércio atacadista de equipamentos elétricos de uso pessoal e doméstico
46.49-4-08 - Comércio atacadista de lustres, luminárias e abajures
47.7-00 - Comércio atacadista de material elétrico
47.54-7-03 - Comércio varejista de artigos de iluminação

CÓDIGO E DESCRIÇÃO DA NATUREZA JURÍDICA
206-2 - Sociedade Empresária Limitada

LOGRADOURO
R JOAO BIZZO

NÚMERO
10

COMPLEMENTO
GALPAO01 E 03

CEP
13.257-585

BARRIO (CÍTRIO)
LOTEAMENTO PARQUE EMPRESARIAL ADELELMO CORRADINI

MUNICÍPIO
ITATIBA

UF
SP

ENDEREÇO ELETRÔNICO
FISCAL@DEMAPE.COM.BR

TELEFONE
(11) 4894-8200 | (11) 4894-8811

ENTREGADOR(A) RESPOSTAS (EPR)

SITUAÇÃO CADASTRAL
ATIVA

DATA DA ÚLTIMA SITUAÇÃO CADASTRAL
03/11/2005

VIGÊNCIA DE SITUAÇÃO CADASTRAL

SITUAÇÃO ESPECIAL

DATA DA SITUAÇÃO ESPECIAL

provado pela Instrução Normativa RFB nº 1.634, de 06 de maio de 2016

emitido no dia 26/03/2019 às 09:59:12 (data e hora de Brasília).

Handwritten signatures and initials in blue ink.

Handwritten mark in blue ink.

Handwritten signatures and initials in blue ink.

Handwritten signature in blue ink.

ESTADO DE SÃO PAULO
SECRETARIA DA SEGURANÇA PÚBLICA
INSTITUTO DE IDENTIFICAÇÃO

383-0



Daniela Pellossi

ESTADO DE SÃO PAULO
SECRETARIA DA SEGURANÇA PÚBLICA
INSTITUTO DE IDENTIFICAÇÃO

29.03.2019 - 14/MAR/2019

DANIELA PELLOSI

0579 PELLOSO

F. MARILINE BISSINI PELLOSO

S. BERNARDO DO CAMPO - 6570071900

SAC BERNARDO DO CAMPO SP
SAC ALFONSO DE CAMPO
OMELIA/H791/FLS. 215 / N. 872313
279368598799 FLS. 12370754256

Autenticação
12379
AUTENTICAÇÃO
13045160281094

2ª TABELA DE NOVA
LUCIANA BOICH TABELA
AM MARFECHEL PERCIBO 10/22/2019

14 MAR. 2019

AUTENTICAÇÃO realizada em data recebida
condição original e não alterada do qual se
elabora este documento em 14/03/2019

2ª Tabelaria do Estado
Cristina Correa Almeida
Secretaria Auxiliar
Rua General Bressaneiro, 245, 13045-100

Adri

Handwritten marks and signatures

Handwritten marks and signatures

PROPOSTA DE PREÇOS PREGÃO PRESENCIAL Nº 008/2019



PREFEITURA DE
Santo Antônio
DO SUDOESTE

UM MUNICÍPIO SEMPRE A FRENTE

OBJETO: REGISTRO DE PREÇOS DE LUMINÁRIAS, REFLETORES E LÂMPADAS E40 COM TECNOLOGIA LED, PARA ATENDIMENTO EM PARTE AO TERMO DE COOPERAÇÃO TÉCNICA TCT-PRFP-001-2018, FIRMADO ENTRE O MUNICÍPIO DE SANTO ANTÔNIO DO SUDOESTE/PR E A ELETROBRAS NO ÂMBITO DA CHAMADA PÚBLICA PROCEL-RELUZ 2017-18, EM PARTE AO RESTANTE DA CIDADE NO PROJETO SANTO LED ATENDENDO OS NÍVEIS LUMINOTÉCNICOS E ESPECIFICAÇÕES DE VIAS.

LEDLUZ

278

INDÚSTRIA E COMÉRCIO LTDA - EPP

CNPJ: 12.072.665/0001-90

I.E. 10.472.631-8

A
PREFEITURA MUNICIPAL DE SANTO ANTÔNIO DO SUDOESTE - PR
PREGÃO PRESENCIAL Nº 008/2019
PROCESSO LICITATÓRIO Nº 125/2019
TIPO: MENOR PREÇO POR ITEM
DATA DA ABERTURA: 28 DE MARÇO DE 2019 ÀS 09 HORAS

OBJETO: REGISTRO DE PREÇOS DE LUMINÁRIAS, REFLETORES E LÂMPADAS E40 COM TECNOLOGIA LED, PARA ATENDIMENTO EM PARTE AO TERMO DE COOPERAÇÃO TÉCNICA TCT-PRFP-001-2018, FIRMADO ENTRE O MUNICÍPIO DE SANTO ANTÔNIO DO SUDOESTE/PR E A ELETROBRAS NO ÂMBITO DA CHAMADA PÚBLICA PROCEL-RELUZ 2017-18, EM PARTE AO RESTANTE DA CIDADE NO PROJETO SANTO LED ATENDENDO OS NÍVEIS LUMINOTÉCNICOS E ESPECIFICAÇÕES DE VIAS.

CARTA PROPOSTA

A empresa **LEDLUZ INDÚSTRIA E COMÉRCIO LTDA EPP**, inscrita no CNPJ Nº 12.072.665/0001-90, inscrição estadual nº 10.472.631-8, inscrição municipal nº 287.282-1, estabelecida na Av. Venezuela, nº 2053, sala 03, Quadra 29, Lotes 3/4, Jardim Europa, Goiânia - GO, CEP 74.325-100, e-mail licitacao@grupoil.com.br, neste ato representada pelo seu proprietário, Sr. Fernando de Souza Uzeda, brasileiro, empresário, casado, portador do documento de identidade nº. 3250387 - SPTC/GO, inscrito no CPF/MF sob o nº 633.989.151-91, residente e domiciliado no município de Goiânia - GO, vem apresentar nossa proposta para fornecimento dos materiais da licitação em epígrafe e para fins do disposto no edital de pregão em referência, conforme segue:

Item	Unidade	Qtd.	Descrição do Produto	Marcas Proposta	Referencia	Valor Unitário	Total
LOTE 1							
1	UNID	300	REFLETOR PÚBLICO DE LED POTENCIA 150W Descrição completa do produto no Anexo X.	Brightlux	REFL-M 150X-XX	R\$ 991,25	R\$ 297.375,00
TOTAL							R\$ 297.375,00
LOTE 3							
	UNID	232	LUMINARIA PÚBLICA DE LED POTENCIA MÁXIMA DE 180W - PADRÃO I Descrição completa do produto no Anexo X. A luminaria deve atender os padrões de vias e índices do padrão I do Termo de Cooperação Técnica da ELETROBRAS em anexo.	Gold led	CLL-ST2	R\$ 1.024,71	R\$ 237.732,72
2	UNID	136	LUMINARIA PÚBLICA DE LED POTENCIA MÁXIMA DE 100W - PADRÃO I Descrição completa do produto no Anexo X. A luminaria deve atender os padrões de vias e índices do padrão I do Termo de Cooperação Técnica da ELETROBRAS em anexo.	Gold led	CLL-ST2	R\$ 1.024,71	R\$ 139.360,56

LEDLUZ

INDÚSTRIA E COMÉRCIO LTDA - EPP

CNPJ 12.072.665/0001-90

IE 10.472.631-8

3	UNID	2	LUMINÁRIA PÚBLICA DE LED POTENCIA MÁXIMA DE 140W - PADRÃO K Descrição completa do produto no Anexo X. A luminária deve atender os padrões de vias e índices do padrão K do Termo de Cooperação Técnica da ELETROBRAS em anexo.	Cold led	CLL-ST2	R\$ 1.024,71	R\$ 2.049,42
4	UNID	30	LUMINÁRIA PÚBLICA DE LED POTENCIA MÁXIMA DE 100W - PADRÃO L Descrição completa do produto no Anexo X. A luminária deve atender os padrões de vias e índices do padrão L do Termo de Cooperação Técnica da ELETROBRAS em anexo.	Cold led	CLL-ST2	R\$ 1.024,71	R\$ 30.741,30
5	UNID	34	LUMINÁRIA PÚBLICA DE LED POTENCIA MÁXIMA DE 130W - PADRÃO N Descrição completa do produto no Anexo X. A luminária deve atender os padrões de vias e índices do padrão N do Termo de Cooperação Técnica da ELETROBRAS em anexo.	Cold led	CLL-ST2	R\$ 1.024,71	R\$ 35.864,85
6	UNID	157	LUMINÁRIA PÚBLICA DE LED POTENCIA MÁXIMA DE 100W - PADRÃO O Descrição completa do produto no Anexo X. A luminária deve atender os padrões de vias e índices do padrão O do Termo de Cooperação Técnica da ELETROBRAS em anexo.	Cold led	CLL-ST2	R\$ 1.024,71	R\$ 160.872,47
7	UNID	78	LUMINÁRIA PÚBLICA DE LED POTENCIA MÁXIMA DE 150W - PADRÃO A Descrição completa do produto no Anexo X. A luminária deve atender os padrões de vias e índices do padrão A do Termo de Cooperação Técnica da ELETROBRAS em anexo.	Cold led	CLL-ST3	R\$ 1.125,81	R\$ 87.813,18
8	UNID	4	LUMINÁRIA PÚBLICA DE LED POTENCIA MÁXIMA DE 150W - PADRÃO B Descrição completa do produto no Anexo X. A luminária deve atender os padrões de vias e	Cold led	CLL-ST3	R\$ 1.125,81	R\$ 4.503,24

LEDLUZ

280

INDÚSTRIA E COMÉRCIO LTDA - EPP

CNPJ: 12.072.565/0001-90

I.E.: 10.472.631-8

			índices do padrão D do Termo de Cooperação Técnica da ELETRORRÁS em anexo.				
9	UNID	107	LUMINÁRIA PÚBLICA DE LED POTENCIA MÁXIMA DE 150W - PADRÃO F Descrição completa do produto no Anexo X. A luminária deve atender os padrões de vias e índices do padrão E do Termo de Cooperação Técnica da ELETRORRÁS em anexo.	Cold led	CLL-ST3	R\$ 1.125,81	R\$ 120.461,67
10	UNID	111	LUMINÁRIA PÚBLICA DE LED POTENCIA MÁXIMA DE 150W - PADRÃO F Descrição completa do produto no Anexo X. A luminária deve atender os padrões de vias e índices do padrão F do Termo de Cooperação Técnica da ELETRORRÁS em anexo.	Cold led	CLL-ST3	R\$ 1.125,81	R\$ 124.964,91
11	UNID	55	LUMINÁRIA PÚBLICA DE LED POTENCIA MÁXIMA DE 150W - PADRÃO G Descrição completa do produto no Anexo X. A luminária deve atender os padrões de vias e índices do padrão G do Termo de Cooperação Técnica da ELETRORRÁS em anexo.	Cold led	CLL-ST3	R\$ 1.125,81	R\$ 61.919,55
12	UNID	26	LUMINÁRIA PÚBLICA DE LED POTENCIA MÁXIMA DE 150W - PADRÃO H Descrição completa do produto no Anexo X. A luminária deve atender os padrões de vias e índices do padrão H do Termo de Cooperação Técnica da ELETRORRÁS em anexo.	Cold led	CLL-ST3	R\$ 1.125,81	R\$ 29.271,06
13	UNID	10	LUMINÁRIA PÚBLICA DE LED POTENCIA MÁXIMA DE 200W - PADRÃO B Descrição completa do produto no Anexo X. A luminária deve atender os padrões de vias e índices do padrão B do Termo de Cooperação Técnica da ELETRORRÁS em anexo.	Cold led	CLL-ST4	R\$ 1.471,15	R\$ 14.711,50
14	UNID	12	15262 LUMINÁRIA PÚBLICA DE LED POTENCIA MÁXIMA DE 200W - PADRÃO C	Cold led	CLL-ST4	R\$ 1.471,15	R\$ 17.653,80

			Descrição completa do produto no Anexo X. A luminária deve atender os padrões de vias e índices do padrão C do Termo de Cooperação Técnica da ELETROBRAS em anexo.				
15	UNID	160	LUMINÁRIA PÚBLICA DE LED POTENCIA MÁXIMA DE 240W - PADRÃO R Descrição completa do produto no Anexo X. A luminária deve atender os padrões de vias e índices do padrão R do Termo de Cooperação Técnica da ELETROBRAS em anexo.	Cold led	CLL-ST4	R\$ 1.471,15	R\$ 147.115,00
16	UNID	1.636	LUMINÁRIA PÚBLICA DE LED POTENCIA MÁXIMA DE 60W - PADRÃO Q Descrição completa do produto no Anexo X. A luminária deve atender os padrões de vias e índices do padrão Q do Termo de Cooperação Técnica da ELETROBRAS em anexo.	Cold led	CLL-ST1	R\$ 826,16	R\$ 897.209,76
17	UNID	172	LUMINÁRIA PÚBLICA DE LED POTENCIA MÁXIMA DE 80W - PADRÃO M Descrição completa do produto no Anexo X. A luminária deve atender os padrões de vias e índices do padrão M do Termo de Cooperação Técnica da ELETROBRAS em anexo.	Cold led	CLL-ST2	R\$ 972,21	R\$ 165.275,70
18	UNID	55	LUMINÁRIA PÚBLICA DE LED POTENCIA MÁXIMA DE 80W - PADRÃO P Descrição completa do produto no Anexo X. A luminária deve atender os padrões de vias e índices do padrão P do Termo de Cooperação Técnica da ELETROBRAS em anexo.	Cold led	CLL-ST2	R\$ 972,21	R\$ 57.360,39
TOTAL	Dois milhões, trezentos e trinta e quatro mil, oitocentos e oitenta e oito reais e oito centavos						R\$2.334.988,08
GLOBAL	Dois milhões, seiscentos e trinta e dois mil, duzentos e trinta e dois reais e oito centavos						R\$ 2.632.263,08

• Declaramos, conforme o previsto em lei, que o objeto ofertado atende todas as especificações exigidas, que tomamos conhecimento do edital e estamos cientes dos critérios de julgamento do pregão e da forma de pagamento estabelecidos.

CNPJ. 12.072.565/0001-90

I.E. 10.472.631-8

- Declaramos que os materiais ofertados são de primeira qualidade, e que seu fornecimento será de acordo com as especificações definidas, bem como cumprirem todas as normas técnicas da ABNT/PROCEL/INMETRO e Lei do Consumidor, com garantia de fábrica, procedência nacional e importada e garantia mínima conforme solicitado. Informamos também que os produtos descritos em nossa proposta, atendem na totalidade às especificações e condições mínimas constantes do Termo de Referência - Anexo I.
- Prazo de entrega: A entrega será efetuada em conformidade com o edital, seus anexos, e minuta de contrato que será assinada por ambas as partes.
- Local da entrega: Nos locais indicados pela prefeitura ou pela(s) secretaria(s) solicitante(s) conforme edital, seus anexos e minuta de contrato que será assinada por ambas as partes.
- Declaramos que, o prazo de validade da proposta será de 60 (sessenta) dias, contados a partir da data de sua apresentação, conforme artigo 64 § 3º, da Lei 8.666/93 e artigo 6º da Lei nº 10.520, de 17-07-2002; sendo que até o momento do recebimento da nota de empenho e/ou outro documento correspondente, esta proposta constituirá um compromisso de nossa parte, observadas as condições do edital.
- O prazo de vigência do contrato/ato de registro de preços: Em conformidade com o edital e seus anexos. Podendo ser prorrogado por igual período, conforme disposto no inciso II, do artigo 57 da Lei Federal nº 8.666/93.
- Forma de pagamento: O pagamento será efetuado em conformidade com o edital, seus anexos, e minuta de contrato que será assinada por ambas as partes.

DECLARAMOS SOB AS PENAS DE LEI, E PARA OS DEVIDOS FINS, QUE:

- Os produtos ofertados atendem todas as especificações exigidas no edital e seus anexos;
- Estamos de acordo com todas as normas e condições do edital de preço e seus anexos;
- Que acataremos o pagamento da administração conforme definido na minuta contratual;
- Aceitamos os acréscimos ou supressões até o limite de 25% (vinte e cinco por cento) sobre as quantidades individuais registradas, com base legal no § 1º do Artigo 65 da Lei nº 8.666/93, caso venha a ser considerada vencedora do certame;
- Que nos preços apresentados estão incluídos todos os custos e despesas, tais como custos diretos e indiretos, tributos incidentes, taxa de administração, serviços, encargos sociais, trabalhistas, seguros, treinamento, lucro, transporte e outros necessários ao cumprimento integral do objeto deste edital e seus anexos;
- Que nos comprometemos a entregar amostras, caso seja necessário, nos termos constantes do edital;
- Recebemos todas as informações e documentos necessários à elaboração da proposta;
- Conhecemos os termos do instrumento convocatório que rege a presente licitação;
- Estamos cientes de que a Prefeitura procederá a retenção de impostos nas hipóteses previstas em lei;
- Concordamos, sem qualquer restrição, com os termos e condições de execução do contrato estabelecidos no edital e seus anexos, comprometendo-nos a proceder a venda dos bens objeto desta licitação;
- Inexistem fatos impeditivos de qualquer natureza para participação no presente processo licitatório, obrigando-nos a comunicar quaisquer fatos que vierem ocorrer;
- O preço final ofertado é fixo e irrevogável;
- Em conformidade com o edital, que o serviço e/ou material, serão executados em perfeita consonância com o descritivo no anexo deste edital;
- Cumpriremos rigorosamente todas as especificações e requisitos contidos no edital e na proposta apresentada;
- Temos etetuar a completa execução dos serviços/materiais, contado a partir da data da assinatura do termo de contrato ou da comunicação emitida pelo CONTRATANTE;

CNPJ: 12.072.665/0001-90

I.E. 10.472.631-8

- Será de nossa responsabilidade substituir, sem ônus adicionais, todo o material que apresentar irregularidade durante seu prazo de validade e todo o material recusado na fase de recebimento provisório no prazo estipulado no edital;
- Garantimos a qualidade dos serviços e materiais a ser fornecidos, bem como efetuiremos a substituição ou correção imediata, sem quaisquer custos ou ônus à administração, de qualquer veículo, máquina, ferramentas e equipamento e outros tipos de serviços e materiais;
- Nossa empresa se enquadra na condição de EMPRESA DE PEQUENO PORTE, nos termos do Art. 3º da LC 123/2006 e não está inserida nas excludentes hipóteses do § 4º daquele Artigo. Conforme Certidão Simplificada em anexo na habilitação, conforme do edital;
- Compreendemos informações ainda que examinamos os documentos da licitação, interferindo-nos das mesmas para elaboração da presente proposta;
- Não foi declarada inidônea por ato do Poder Público;
- Não estamos impedidos de transacionar e/ou contratar com a Administração Pública em todas as suas esferas;
- Esta empresa não foi penalizada com rescisão de contrato, quer por deficiência dos serviços prestados, quer por outro motivo igualmente grave, no transcorrer dos últimos 5 (cinco) anos;
- Não incorre nas demais condições impeditivas previstas no art. 9º da Lei Federal nº 8.666/93 consolidada pela Lei Federal nº 9.893/99;
- Atende à norma do inciso XXXIII do artigo 7º da Constituição Federal, com redação dada pela emenda constitucional nº 20/98, que proíbe trabalho noturno, perigoso ou insalubre aos menores de 18 anos e de que qualquer trabalho a menores de 16 anos salvo na condição de aprendiz a partir de 14 anos; e;
- Para os efeitos do inciso VII do Art. 4º da Lei 10.520/02, temos o pleno conhecimento e atendimento às exigências de habilitação, cientes das sanções factíveis de serem aplicadas a teor do art. 7º do mesmo diploma.

Dados da Empresa

- **LEDLUZ INDÚSTRIA E COMÉRCIO LTDA EPP**
- CNPJ. Nº 12.072.665/0001-90
- Inscrição Estadual nº 10.472.631-8
- Inscrição Municipal nº 287.282-1
- Estabelecida na Av. Venezuela, nº 2053, Sala 03, Quadra 29, Lotes 03/04, Jardim Europa, Goiânia-GO
- CEP nº 74.325-100
- Telefone: (62) 3238.8300
- E-mail: licitacao@grupofl.com.br
- Proprietário: Fernando de Souza Urzedá
- RG nº 3250387 SP7C/GO - CPF nº 633.989.151-91
- Residente e domiciliado em: Goiânia - GO.

DADOS BANCÁRIOS:

Banco Caixa Econômica Federal - Agência: 0996 - Conta Corrente nº 1732-0 - DP. 003

Goiânia - GO, 28 de março de 2019.

Diogo Soubel
LEDLUZ INDÚSTRIA E COMÉRCIO LTDA EPP
Fernando de Souza Urzedá
Proprietário

**LEDLUZ INDÚSTRIA E
COMÉRCIO LTDA**
CNPJ: 12.072.665/0001-90
Insc. Est. 10.472.631-8

À

PREFEITURA MUNICIPAL DE SANTO ANTÔNIO DO SUDOESTE - PR

PREGÃO PRESENCIAL Nº 008/2019

PROCESSO LICITATÓRIO Nº 125/2019

TIPO: MENOR PREÇO POR ITEM

DATA DA ABERTURA: 28 DE MARÇO DE 2019 ÀS 09 HORAS

OBJETO: REGISTRO DE PREÇOS DE LUMINÁRIAS, REFLETORES E LÂMPADAS E40 COM TECNOLOGIA LED, PARA ATENDIMENTO EM PARTE AO TERMO DE COOPERAÇÃO TÉCNICA TCT-PRFP-001-2018, FIRMADO ENTRE O MUNICÍPIO DE SANTO ANTÔNIO DO SUDOESTE/PR E A ELETOBRAS NO ÂMBITO DA CHAMADA PÚBLICA PROJEL-RELUZ 2017-18, EM PARTE AO RESTANTE DA CIDADE NO PROJETO SANTO LED ATENDENDO OS NÍVEIS LUMINOTÉCNICOS E ESPECIFICAÇÕES DE VIAS.

DECLARAÇÃO DE COMPOSIÇÃO DE PREÇOS

A empresa **LEDLUZ INDÚSTRIA E COMÉRCIO LTDA EPP**, inscrita no CNPJ, nº 12.072.665/0001-90, inscrição estadual nº 10.472.631-8, inscrição municipal nº 287282-1, estabelecida na Av. Veneza, nº 7053, sala 03, Quadra 29, Lotes 3/4, Jardim Europa, Goiânia - GO, CEP 74.325-100, e-mail licitacao@grupofb.com.br, neste ato representada pelo seu proprietário, Sr. FERNANDO DE SOUZA URZEDA, brasileiro, empresário, casado, portador do documento de identidade nº. 3250387 - SPIC/GO, inscrito no CPF/MF sob o nº 633.989.151-91, residente e domiciliado no município de Goiânia - GO, em atendimento ao exigido no processo de licitação supracitado, DECLARA, sob as penas da lei, que quando da elaboração/conservação de nossa proposta de preço, os mesmos foram cotados incluindo eventuais vantagens e/ou abatimentos, impostos, taxas e encargos sociais, obrigações trabalhistas, previdenciárias, fiscais e comerciais, como também despesas com reposição, manutenção e outros com os veículos necessários à disposição para a efetiva implementação do objeto licitado e posterior contratado, não se perdendo de vista que o contrato será cumprido com eficiência, presteza, urbanidade e custos não menos importantes, levando sempre em conta o interesse público e administrativo, caso nossa empresa seja vencedora do certame licitatório.

Goiânia - GO, 28 de março de 2019.

Fernando de Souza Urzeda

LEDLUZ INDÚSTRIA E COMÉRCIO LTDA EPP

Fernando de Souza Urzeda

Proprietário

**LEDLUZ INDÚSTRIA E
COMÉRCIO LTDA**

**CNPJ: 12.072.665/0001-90
Insc. Est. 10.472.631-8**

À

PREFEITURA MUNICIPAL DE SANTO ANTÔNIO DO SUDOESTE - PR**PREÇÃO PRESENCIAL Nº 008/2019****PROCESSO LICITATÓRIO Nº 125/2019****TIPO: MENOR PREÇO POR ITEM****DATA DA ABERTURA: 20 DE MARÇO DE 2019 ÀS 09 HORAS**

OBJETO: REGISTRO DE PREÇOS DE LUMINÁRIAS, REFLETORES E LÂMPADAS E40 COM TECNOLOGIA LED, PARA ATENDIMENTO EM PARTE AO TERMO DE COOPERAÇÃO TÉCNICA TCT-PRFP-001-2018, FIRMADO ENTRE O MUNICÍPIO DE SANTO ANTÔNIO DO SUDOESTE/PR E A ELETROBRAS NO ÂMBITO DA CHAMADA PÚBLICA PROCEL-RELUZ 2017-18, EM PARTE AO RESTANTE DA CIDADE NO PROJETO SANTO LED ATENDENDO OS NÍVEIS LUMINOTÉCNICOS E ESPECIFICAÇÕES DE VIAS.

DECLARAÇÕES

A empresa **LEDLUZ INDÚSTRIA E COMÉRCIO LTDA EPP**, inscrita no CNPJ, nº 12.072.665/0001-90, inscrição estadual nº 10.472.631-8, inscrição municipal nº 287.282-1, estabelecida na Av. Veneza, nº2053, sala 03, Quadra 29, Lotes 3/4, Jardim Europa, Goiânia - GO, CEP 74.325-100, e-mail: licitacao@grupof8.com.br, neste ato representada pelo seu proprietário, SR. FERNANDO DE SOUZA URZEDA, brasileiro, empresário, casado, portador do documento de identidade nº. 3250387 - SP/GO, inscrito no CPF/MP sob o nº 633.989.151-91, residente e domiciliado no município de Goiânia - GO, em atendimento ao cargo no processo de licitação supracitado, DECLARA, perante a lei, que:

- 1) Não foi declarada inidônea, pela Administração Direta ou Indireta, Municipal, Estadual ou Federal, ou por qualquer por ato do Poder Público;
- 2) Não está impedido de transacionar e ou contratar com a Administração Pública em todas as suas esferas;
- 3) Não foi penalizada com rescisão de contrato, quer por deficiência dos serviços prestados, quer por outro motivo igualmente grave, no transcorrer dos últimos 5 (cinco) anos;
- 4) Não incurre nas demais condições impeditivas previstas no art. 9º da Lei Federal nº 8.666/93 consolidada pela Lei Federal nº 8.883/94;
- 5) Em atenção ao inciso V do art. 27 da Lei nº 8.666/93, de 21 de junho de 1993, acrescido pela Lei nº 9.854, de 27 de outubro de 1999, declara, sob as penas da lei, que cumpre integralmente a norma contida no art. 7º, inciso XXXIII, da Constituição da República, ou seja, de que não possui, em seu quadro de pessoal, empregado menor de 18 (dezoito) anos em trabalho noturno, perigoso ou insalubre e de 16 (dezesseis) anos em qualquer trabalho, salvo na condição aprendiz, a partir de 14 (quatorze) anos.
- 6) Sob as penas cabíveis que possui e cumpre todos os requisitos exigidos no edital do pregão em referência, para habilitação com os documentos devidamente atualizados na forma da legislação vigente, em conformidade com o inciso VII, art. 4º da Lei Federal 10.520, de 17 de julho de 2002, para participação no pregão em referência, quanto às condições de qualificação jurídica, técnica, econômica - financeira e regularidade fiscal, declarando, ainda estar ciente que a falta de atendimento a qualquer exigência para a habilitação constante do edital, ensejará aplicação de penalidade a declarante, instaurada por este órgão.
- 7) Sob as penas do Art. 299 do Código Penal, de que temos plena e total disponibilidade de fornecer os produtos licitados no prazo previsto em edital nos prazos e/ou condições previstas no edital.

Goiânia - GO, 20 de março de 2019.

Fernando Souza Urzeda
LEDLUZ INDÚSTRIA E COMÉRCIO LTDA EPP
Fernando de Souza Urzeda
Proprietário

**LEDLUZ INDÚSTRIA E
COMÉRCIO LTDA**
CNPJ: 12.072.665/0001-90
Insc. Est. 10.472.631-8

CNPJ: 12.072.666/0001-90

LE: 10.472.631-8

À
PREFEITURA MUNICIPAL DE SANTO ANTÔNIO DO SUDOESTE - PR
PREGÃO PRESENCIAL Nº 008/2019
PROCESSO LICITATÓRIO Nº 125/2019
TIPO: MENOR PREÇO POR ITEM
DATA DA ABERTURA: 28 DE MARÇO DE 2019 ÀS 09 HORAS

OBJETO: REGISTRO DE PREÇOS DE LUMINARIAS, REFLETORES E LÂMPADAS E10 COM TECNOLOGIA LED, PARA ATENDIMENTO EM PARTE AO TERMO DE COOPERAÇÃO TÉCNICA TUT-PRP-011-2018, FIRMADO ENTRE O MUNICÍPIO DE SANTO ANTÔNIO DO SUDOESTE/PR E A FLETROBRAS NO ÂMBITO DA CHAMADA PÚBLICA PROCEL-RELUZ 2017-18, EM PARTE AO RESTANTE DA CIDADE NO PROJETO SANTO LED ATENDENDO OS NÍVEIS LUMINOTÉCNICOS E ESPECIFICAÇÕES DE VIAS.

DECLARAÇÕES

A empresa **LEDLUZ INDÚSTRIA E COMÉRCIO LTDA EPP**, inscrita no CNPJ nº 12.072.666/0001-90, inscrição estadual nº 10.472.631-8, inscrição municipal nº 287.282-1, estabelecida na Av. Veneza, nº 2053, sala 03, Quadra 29, Lotes 3/4, Jardim Europa, Goiânia - GO, CEP 74.325-100, e-mail: licitacao@grupofb.com.br, neste ato representada pelo seu proprietário, SR. FERNANDO DE SOUZA URZEDA, brasileiro, empresário, casado, portador de documento de identidade nº. 3250387 - SPTC/GO, inscrito no CPF/MF sob o nº 631.989.151-91, residente e domiciliado no município de Goiânia - GO, em atendimento ao exigido no processo de licitação supracitado, DECLARA, perante a lei que:

- 1) Que até a presente data inexistem fatos impeditivos para sua habilitação no presente processo licitante da obrigatoriedade de declarar ocorrências posteriores.
- 2) Para fins de participação na licitação denominada pregão presencial em referência, instaurada por este órgão, que assume inteira responsabilidade pela autenticidade de todos os documentos que forem apresentadas na presente licitação;
- 3) Que aceitamos plenamente os termos, condições e exigências estabelecidas no mesmo, bem como, de seus anexos, ressalvado o direito recursal.
- 4) Declaramos, em atendimento ao previsto no edital em referência, que não emprega servidor público da área Federal, Estadual, Municipal e Distrital em seu quadro funcional.
- 5) Que recebemos o presente edital com todos os seus elementos, tomando conhecimento de todas as informações e condições, local e horário de realização da licitação e todas as informações necessárias à apresentação de documentos elaboração de propostas.
- 6) Que não está enquadrada em nenhum dos itens que vedam a nossa participação na licitação.
- 7) Se encontra em situação regular perante as Fazendas Nacional, Estadual e Municipal, a Seguridade Social (FGTS e INSS), bem como atende a todas as demais exigências de habilitação constantes do edital.
- 8) Que estamos de pleno acordo com as cláusulas contratuais previstas na minuta de contrato anexa ao presente edital, a ser firmada;
- 9) Que o prazo de validade de nossa proposta é de 60 (sessenta) dias, a contar de sua apresentação.
- 10) Que o fornecimento dos produtos e materiais serão em conformidade com as exigências do edital e reiteradas no termo de referência, do edital supra mencionado.

Goiânia - GO, 28 de março de 2019.

Fernando de Souza Urzeda
LEDLUZ INDÚSTRIA E COMÉRCIO LTDA EPP
Fernando de Souza Urzeda
Proprietário

LEDLUZ INDÚSTRIA E
COMÉRCIO LTDA
CNPJ: 12.072.666/0001-90
Insc. Est. 10.472.631-8

LEDLUZ

INDÚSTRIA E COMÉRCIO LTDA

CNPJ nº 12.072.665/0001-90

ENVELOPE "01" - PROPOSTA DE PREÇOS

À

PREFEITURA MUNICIPAL DE SANTO ANTÔNIO DO SUDOESTE - PR

PREGÃO PRESENCIAL Nº 008/2019

PROCESSO LICITATÓRIO Nº 125/2019

TIPO: MENOR PREÇO POR ITEM

DATA DA ABERTURA: 28 DE MARÇO DE 2019 ÀS 09 HORAS

OBJETO: REGISTRO DE PREÇOS DE LUMINÁRIAS, REFLETORES E LÂMPADAS E40 COM TECNOLOGIA LED, PARA ATENDIMENTO EM PARTE AO TERMO DE COOPERAÇÃO TÉCNICA TCI-PRFP-001-2018, FIRMADO ENTRE O MUNICÍPIO DE SANTO ANTÔNIO DO SUDOESTE/PR E A ELTROBRAS NO ÂMBITO DA CHAMADA PÚBLICA PROCEL-RELUZ

PROPOSTA DE FORNECIMENTO DE PRODUTOS / SERVIÇOS

CNPJ: 08.874.648/0001-12 Fornecedor: O.M.P.EQUIPAMENTOS LTDA
 Endereço: JOÃO BIZZO 10 GALPÃO UI E 03 - PO. EMPRESARIAL ADELMO G. BARBOSA - CEP: 13257-595
 Inscrição Estadual: 382139951119

E-mail: k.tacco@demape.com.br
 Telefone: 1148546822 Fax:
 Telefone contator: 11913307-5340

Representante: FELIPE THIAGO RODRIGUES RG: 414785654
 CPF: 321.502.358-47

Endereço representante: DONA LUCIJA RELACIAN 94 - Jd São João - Itaipava/SP - CEP: 13253-240

Telefone representante: 148348830

E-mail representante: felipe.rtxrigues@demape.com.br
 Banco: 1 - BB

Agência: 3081-3 - Itaipava/SP

Conta: 01477-0

Data de abertura:

PREÇO TOTAL DO LOTE: 0,00
 PREÇO TOTAL DO LOTE: 0,00

Lote	003	Lote 503	Qtd	Unid.	Preço Máximo	Marca	Modelo	Preço Unitário	Preço Total
001	LUMINÁRIA PÚBLICA DE LED POTENCIA MÁXIMA DE 100W - PADRÃO X	2,00	UN	1.024,71	CEMAPI	SULLINA LUX 100W	506,98	1.113,96	
Descrição completa do produto no Anexo X A Licitante deve atender os padrões de volts e índices de potência X do Termo de Referência Técnica de ELETRICISTAS em anexo									
002	LUMINÁRIA PÚBLICA DE LED POTENCIA MÁXIMA DE 100W - PADRÃO X	22,00	UN	1.024,71	CEMAPI	SFI FIVE TOWER	556,98	12.200,56	
Descrição completa do produto no Anexo X A Licitante deve atender os padrões de volts e índices de potência B do Termo de Referência Técnica de ELETRICISTAS em anexo									
003	LUMINÁRIA PÚBLICA DE LED POTENCIA MÁXIMA DE 100W - PADRÃO X	157,00	UN	1.024,71	CEMAPI	SELENA 100W	556,98	87.285,76	
Descrição completa do produto no Anexo X A Licitante deve atender os padrões de volts e índices de potência C do Termo de Referência Técnica de ELETRICISTAS em anexo									
004	LUMINÁRIA PÚBLICA DE LED POTENCIA MÁXIMA DE 100W - PADRÃO X	26,00	UN	1.125,51	DEMAPI	SELENA ECO 100W	563,36	14.667,36	
Descrição completa do produto no Anexo X A Licitante deve atender os padrões de volts e índices de potência A do Termo de Referência Técnica de ELETRICISTAS em anexo									
005	LUMINÁRIA PÚBLICA DE LED POTENCIA MÁXIMA DE 200W - PADRÃO B	100,00	UN	1.471,10	DEMAPI	SELENA ECO 100W	704,12	70.412,00	
Descrição completa do produto no Anexo X A Licitante deve atender os padrões de volts e índices de potência B do Termo de Referência Técnica de ELETRICISTAS em anexo									
006	LUMINÁRIA PÚBLICA DE LED POTENCIA MÁXIMA DE 90W - PADRÃO M	173,00	UN	493,21	DEMAPI	SFI FIVE TOWER	577,71	84.213,93	
Descrição completa do produto no Anexo X A Licitante deve atender os padrões de volts e índices de potência B do Termo de Referência Técnica de ELETRICISTAS em anexo									



PROPOSTA DE FORNECIMENTO DE PRODUTOS / SERVIÇOS

CNPJ: 38.874.048/0001-12 Fornecedor: DIM P EQUIPAMENTOS LTDA
Endereço: JOÃO BAZZO 10 GALPÃO 01 E-03 - PC EMPRESA RIVAL ADELEMO C BARBA SP CEP 13257-525

E-mail: lctacao@demaze.com.br
Telefone: 1148948820 Fax:

Celular:

Inscrição Estadual: 382132951119 Contador: RONALDO BATISTA DA SILVA

Telefone contador: 11913807-5342

Representante: FELIPE THIAGO RODRIGUES

RG: 2.4795554

Endereço representante: DONA AUGUSTA PELACANI 94 - Jo São João - Itaipava SP - CEP 13263-212

Telefone representante: 1148948300

E-mail representante: felipe.rodrigues@demaze.com.br

Banco: 1 - BR Agência: 3081-3 - Itaipava SP

Data de abertura:

Nº Item	Descrição do Produto / Serviço	Qtd	Unid	Preço Máximo	Marca	Modelo	Preço Unitário	Preço Total
018	L. MIRAGUARI/PIRELLI CA DE LEO POTENC A MÁXIMA DE 50W - PADRÃO F	55.00	UN	972,31	DEWPE	SLEWA ECO TON	377,71	20.762,05

Descrição completa do produto no Anexo X
A unidade deve atender os padrões de volts e fases de cada bloco F dos Termos de Referência
Tecnica da ELETRCBRAE em anexo

PREÇO TOTAL DO LOTE: 20.762,05
TOTAL DA PROPOSTA: 20.762,05

Validade da proposta: 60 dias
Prazo de entrega: 23 dias

Felipe Thiago Rodrigues
DIM P EQUIPAMENTOS LTDA
CNPJ: 38.874.048/0001-12



9 28 6 V

ENVELOPE PROSPÓIA (envelope nº 01)

PREGÃO PRESENCIAL Nº 008/2019

DATA DE ABERTURA: 28/03/2019, às 09:00 horas

NOME DO PROPONENTE: D.M.P EQUIPAMENTOS LTDA

CNPJ: 38.874.848/0001-12

ENDEREÇO: JOÃO BIZZO, nº 10, PQ EMPRESARIAL - CEP: 13.257-595

FONE/FAX: 11 4894-8800

8 F

Município de Santo Antonio
do Sudoeste - PR

RECEBIDO
28 03 2019
Em 10h 47min
Habilite

9

PROPOSTA DE FORNECIMENTO DE PRODUTOS / SERVIÇOS

CNPJ: 01.305.223/0001-56 Fornecedor: ELETROZAGONEI LTDA

Endereço: RODOVIA BR 282 KM 078 470 - DIST INDUSTRIAL PINHAL - POMEZ MOUS - CEP 89870-000

Inscrição Estadual: 25.19.39710

Representante: EDIVAN CARVALHO CORREA

Endereço representante: AV. HENRIQUE VALADARES 103 - CENTRO - SO DE JANEIRO RJ - CEP 22231-000

E-mail representante:

Banco:

Lote: 001 Lote 001

Nome Descrição do Produto / Serviço

001 REFLETOR PUBLICO DE LED POTENCIA DE 100W COM BOCAL EAC

Descrição completa do produto no Anexo X

Lote: 002 Lote 002

Nome Descrição do Produto / Serviço

001 LAMPADA DE LED COM ABRIGAMENTO JF 100W COM BOCAL EAC

Descrição completa do produto no Anexo X

Lote: 003 Lote 003

Nome Descrição do Produto / Serviço

001 LUMINARIA PAREDE DE LED POTENCIA MAXIMA DE 100W - PADRÃO J

Descrição completa do produto no Anexo X

A. Luminária deve atender os padrões de voltagem indicados no padrão J do Termo de Referência

Isenção da ELETRORRÁS em anexo

002 LUMINARIA PAREDE DE LED POTENCIA DE 100W - PADRÃO J

Descrição completa do produto no Anexo X

A. Luminária deve atender os padrões de voltagem indicados no padrão J do Termo de Referência

Isenção da ELETRORRÁS em anexo

003 LUMINARIA PAREDE DE LED POTENCIA MAXIMA DE 100W - PADRÃO K

Descrição completa do produto no Anexo X

A. Luminária deve atender os padrões de voltagem indicados no padrão K do Termo de Referência

Isenção da ELETRORRÁS em anexo

004 LUMINARIA PAREDE DE LED POTENCIA MAXIMA DE 100W - PADRÃO L

Descrição completa do produto no Anexo X

A. Luminária deve atender os padrões de voltagem indicados no padrão L do Termo de Referência

Isenção da ELETRORRÁS em anexo

005 LUMINARIA PAREDE DE LED POTENCIA MAXIMA DE 100W - PADRÃO M

Descrição completa do produto no Anexo X

A. Luminária deve atender os padrões de voltagem indicados no padrão M do Termo de Referência

Isenção da ELETRORRÁS em anexo

006 LUMINARIA PAREDE DE LED POTENCIA MAXIMA DE 100W - PADRÃO O

Descrição completa do produto no Anexo X

A. Luminária deve atender os padrões de voltagem indicados no padrão O do Termo de Referência

Isenção da ELETRORRÁS em anexo

E-mail: LUDRACAO@ZAGONEI.COM.BR

Telefone: 49 33616000 Fax:

Telefone contator:

RG:

CPF: 020.717.217-05

Banco:

Agência:

Lote: 001 Lote 001

Nome Descrição do Produto / Serviço

001 REFLETOR PUBLICO DE LED POTENCIA DE 100W COM BOCAL EAC

Descrição completa do produto no Anexo X

Lote: 002 Lote 002

Nome Descrição do Produto / Serviço

001 LAMPADA DE LED COM ABRIGAMENTO JF 100W COM BOCAL EAC

Descrição completa do produto no Anexo X

Lote: 003 Lote 003

Nome Descrição do Produto / Serviço

001 LUMINARIA PAREDE DE LED POTENCIA MAXIMA DE 100W - PADRÃO L

Descrição completa do produto no Anexo X

A. Luminária deve atender os padrões de voltagem indicados no padrão L do Termo de Referência

Isenção da ELETRORRÁS em anexo

002 LUMINARIA PAREDE DE LED POTENCIA DE 100W - PADRÃO L

Descrição completa do produto no Anexo X

A. Luminária deve atender os padrões de voltagem indicados no padrão L do Termo de Referência

Isenção da ELETRORRÁS em anexo

003 LUMINARIA PAREDE DE LED POTENCIA MAXIMA DE 100W - PADRÃO M

Descrição completa do produto no Anexo X

A. Luminária deve atender os padrões de voltagem indicados no padrão M do Termo de Referência

Isenção da ELETRORRÁS em anexo

004 LUMINARIA PAREDE DE LED POTENCIA MAXIMA DE 100W - PADRÃO N

Descrição completa do produto no Anexo X

A. Luminária deve atender os padrões de voltagem indicados no padrão N do Termo de Referência

Isenção da ELETRORRÁS em anexo

005 LUMINARIA PAREDE DE LED POTENCIA MAXIMA DE 100W - PADRÃO O

Descrição completa do produto no Anexo X

A. Luminária deve atender os padrões de voltagem indicados no padrão O do Termo de Referência

Isenção da ELETRORRÁS em anexo

006 LUMINARIA PAREDE DE LED POTENCIA MAXIMA DE 100W - PADRÃO P

Descrição completa do produto no Anexo X

A. Luminária deve atender os padrões de voltagem indicados no padrão P do Termo de Referência

Isenção da ELETRORRÁS em anexo

Quantidade	Unidade	Preço Unitário	Preço Total
200	UN	095,00	200.700,00

PREÇO TOTAL DO LOTE: 200.700,00

Quantidade	Unidade	Preço Unitário	Preço Total
148	UN	594,00	148.700,00

PREÇO TOTAL DO LOTE: 148.700,00

Quantidade	Unidade	Preço Unitário	Preço Total
272	UN	082,00	276.540,00

Quantidade	Unidade	Preço Unitário	Preço Total
116	UN	1.020,00	118.320,00

Quantidade	Unidade	Preço Unitário	Preço Total
2	UN	030,00	2.040,00

Quantidade	Unidade	Preço Unitário	Preço Total
33	UN	1.020,00	33.660,00

Quantidade	Unidade	Preço Unitário	Preço Total
35	UN	1.020,00	35.700,00

Quantidade	Unidade	Preço Unitário	Preço Total
157	UN	1.020,00	160.140,00

PROPOSTA DE FORNECIMENTO DE PRODUTOS / SERVIÇOS

CNPJ: 01.365.223/0001-54 Fornecedor: BLETRO ZAGONEL LTDA

Endereço: RODOVIA DR 262 KM 031, 070 - DST INDUSTRIAL PINHAL - PIRAZININGA/SC - CEP 89870-000

Inscrição Estadual: 251828712

Representante: FERNAN GARCIA CORREA

Endereço representante: AV. HENRIQUE VALADARES 03 - CENTRO - RUA DO INICIANTE/RJ - CEP 20231-030

E-mail representante:

Banco:

E-mail: LICITACAO@ZAGONEL.COM.BR

Telefone: 49 3361-6000

Telefone contador:

Telefone representante:

Data de abertura

RG:

CPF: 020.717.277-05

Contador:

Agência:

Conta:

Item	Qtd	Unid	Qtd	Unid	Preço Máximo	Marca	Modelo	Preço Unitário	Preço Total
007	70,00	UN	70,00	UN	1.125,81	ZAGONEL	LUMOS	1.125,81	78.806,87
<p>Técnica de ELETRICIDADE em geral</p> <p>007 LUMINÁRIA PÚBLICA DE LED POTÊNCIA MÁXIMA DE 120W - PADRÃO C</p> <p>Descrição completa do produto no Anexo X</p> <p>A Luminária deve atender os padrões de vistas e índices do padrão C do Termo de Referência Técnica de ELETRICIDADE em geral</p>									
008	4,00	UN	4,00	UN	1.125,81	ZAGONEL	LUMOS	1.125,81	4.503,24
<p>008 LUMINÁRIA PÚBLICA DE LED POTÊNCIA MÁXIMA DE 120W - PADRÃO D</p> <p>Descrição completa do produto no Anexo X</p> <p>A Luminária deve atender os padrões de vistas e índices do padrão D do Termo de Referência Técnica de ELETRICIDADE em geral</p>									
009	100,00	UN	100,00	UN	1.125,81	ZAGONEL	LUMOS	1.125,81	112.581,00
<p>009 LUMINÁRIA PÚBLICA DE LED POTÊNCIA MÁXIMA DE 120W - PADRÃO E</p> <p>Descrição completa do produto no Anexo X</p> <p>A Luminária deve atender os padrões de vistas e índices do padrão E do Termo de Referência Técnica de ELETRICIDADE em geral</p>									
010	11,00	UN	11,00	UN	1.125,81	ZAGONEL	LUMOS	1.125,81	12.383,91
<p>010 LUMINÁRIA PÚBLICA DE LED POTÊNCIA MÁXIMA DE 120W - PADRÃO F</p> <p>Descrição completa do produto no Anexo X</p> <p>A Luminária deve atender os padrões de vistas e índices do padrão F do Termo de Referência Técnica de ELETRICIDADE em geral</p>									
011	55,00	UN	55,00	UN	1.125,81	ZAGONEL	LUMOS	1.125,81	61.919,55
<p>011 LUMINÁRIA PÚBLICA DE LED POTÊNCIA MÁXIMA DE 120W - PADRÃO G</p> <p>Descrição completa do produto no Anexo X</p> <p>A Luminária deve atender os padrões de vistas e índices do padrão G do Termo de Referência Técnica de ELETRICIDADE em geral</p>									
012	25,00	UN	25,00	UN	1.125,81	ZAGONEL	LUMOS	1.125,81	28.145,25
<p>012 LUMINÁRIA PÚBLICA DE LED POTÊNCIA MÁXIMA DE 120W - PADRÃO H</p> <p>Descrição completa do produto no Anexo X</p> <p>A Luminária deve atender os padrões de vistas e índices do padrão H do Termo de Referência Técnica de ELETRICIDADE em geral</p>									
013	30,00	UN	30,00	UN	1.420,00	ZAGONEL	LUMOS	1.420,00	42.600,00
<p>013 LUMINÁRIA PÚBLICA DE LED POTÊNCIA MÁXIMA DE 200W - PADRÃO B</p> <p>Descrição completa do produto no Anexo X</p> <p>A Luminária deve atender os padrões de vistas e índices do padrão B do Termo de Referência Técnica de ELETRICIDADE em geral</p>									
014	12,00	UN	12,00	UN	1.420,00	ZAGONEL	LUMOS	1.420,00	17.040,00
<p>014 LUMINÁRIA PÚBLICA DE LED POTÊNCIA MÁXIMA DE 200W - PADRÃO C</p> <p>Descrição completa do produto no Anexo X</p> <p>A Luminária deve atender os padrões de vistas e índices do padrão C do Termo de Referência Técnica de ELETRICIDADE em geral</p>									
015	100,00	UN	100,00	UN	1.420,00	ZAGONEL	LUMOS	1.420,00	142.000,00
<p>015 LUMINÁRIA PÚBLICA DE LED POTÊNCIA MÁXIMA DE 200W - PADRÃO E</p> <p>Descrição completa do produto no Anexo X</p>									

PROPOSTA DE FORNECIMENTO DE PRODUTOS / SERVIÇOS

CNPJ: 81.365.223/0001-54 Fornecedor: ELETRO ZAGONEL LTDA

Endereço: RODOVIA BR 282 KM 070,570 - DIST INDUSTRIAL PINHAL L - PINHALZINHO/SC - CEP 89870-000

Inscrição Estadual: 791938710

Responsável: FRIJAN GARCIA ODREJA

Endereço representante: AV. HENRIQUE VALADARES 03 - QNTRO Rua de Janeiro/RJ - CEP 25231-020

E-mail representante:

Banco:

E-mail: LICITAD@ZAGONEL.COM.BR

Telefone: 48 3387 6000

Telefone contendor:

CPF: 629.717.217-05

Telefone representante:

Data de abertura:

Lote	COD	Lote 005	Agência:	Conta:	Nome	Unid	Preço Máximo	Marca	Modelo	Preço Unitário	Preço Total
005		<p>À fornecida des e atender os pontos de venda - indícios em unidade R 00 - simco de Cooperaçao Técnica de FLETROBRAS em anexo</p> <p>0-5 LUMINARIA PUBLICA DE LED POTENCIA MAXIMA DE 80W - PÁU-LIÃO C</p> <p>Descrição completa de produto no Anexo X A luminária deve atender os padrões de vias e indícios de padrão C do Plano de Cooperaçao Técnica de FLETROBRAS em anexo</p>			1.086.00	LN	824,74	ZAGONEL	LUMDS	758,00	807.714,35
007		<p>LUMINARIA PUBLICA DE LED POTENCIA MAXIMA DE 80W - PÁU-LIÃO M</p> <p>Descrição completa de produto no Anexo X A luminária deve atender os padrões de vias e indícios de padrão M do Plano de Cooperaçao Técnica de FLETROBRAS em anexo</p>			175,01	UN	972,21	ZAGONEL	LUMDS	349,00	164.730,00
008		<p>LUMINARIA PUBLICA DE LED POTENCIA MAXIMA DE 80W - PÁU-LIÃO P</p> <p>Descrição completa de produto no Anexo X A luminária deve atender os padrões de vias e indícios de padrão P do Plano de Cooperaçao Técnica de FLETROBRAS em anexo</p>			55,00	UN	472,21	ZAGONEL	LUMDS	369,00	37.171,00
<p>PREÇO TOTAL DO LOTE: 2.285.796,00</p> <p>TOTAL DA PROPOSTA: 2.706.246,00</p>											

Validade da proposta: 30 dias
 Prazo de entrega: 20 dias

[Handwritten Signature]

ELETRO ZAGONEL LTDA
 CNPJ: 81.365.223/0001-54

81.365.223/0001-54
ELETRO ZAGONEL LTDA

Rodovia BR 282, Km 576
 DISTRITO INDUSTRIAL PINHAL LESTE
 CEP 89870-000

PINHALZINHO - SC

ENVELOPE PROPOSTA (envelope nº. 01)
PREGÃO PRESENCIAL Nº 008/2019
DATA DE ABERTURA: 28/03/2019, às 09:00 horas

NOME DO PROPONENTE: ELETRO ZAGONEL LTDA
CNPJ: 81.365.223/0001-54
ENDEREÇO: ROD BR 252, KM 576, DIST. INDUSTRIAL PINHAL LESTE
PHONE/FAX: (49) 3366-6000

Município de Santo Antônio
do Sudoeste - PR

RECEBIDO

Em: 28.03.2019

Horário: 10h 30m

Comissão de Licitações

D

CD

PROPOSTA

ZAGONEL



01/02/2019

8583982

PODER JUDICIÁRIO
TRIBUNAL DE JUSTIÇA DO ESTADO DE SANTA CATARINA
Comarca de Pinhalzinho

CERTIDÃO
FALÊNCIA, CONCORDATA E RECUPERAÇÃO JUDICIAL

CERTIDÃO Nº: 8257569

FOLHA: 1/1

A vista dos registros cíveis constantes nos sistemas de informações do Poder Judiciário do Estado de Santa Catarina da Comarca de Pinhalzinho, com distribuição anterior à data de 28/02/2019, verificou-se NADA CONSTAR em nome de

ELETRO ZAGONEL LTDA., portador do CNPJ: 31.365.223/0001-54.

OBSERVAÇÕES

- a) para a emissão desta certidão foram considerados os normativos do Conselho Nacional de Justiça,
- b) os dados informados são de responsabilidade do solicitante e devem ser conferidos pelo interessado ou destinatário
- c) a autenticidade deste documento poderá ser confirmada no endereço eletrônico: [http://www.tjsc.jus.br/portal/opção/Certidões/Conferência de Certidão](http://www.tjsc.jus.br/portal/opção/Certidões/Conferência%20de%20Certidão);
- d) para a Comarca da Capital, a pesquisa abrange os feitos em andamento do Foro Central, Eduardo Luiz, Norte da Ilha, Fórum Barcano e Distrital do Continente,
- e) a certidão é expedida em consonância com a Lei nº 11.101/2005, com a inclusão das classes extrajudiciais, 12B - Recuperação Extrajudicial e 20331 - Homologação de Recuperação Extrajudicial

Certifico finalmente que esta certidão é isenta de custos.

Esta certidão foi emitida pela internet e sua validade é de 09 dias.

Pinhalzinho, sexta-feira, 1 de março de 2019

PEDIDO Nº:

8583982



Handwritten signatures and initials in blue ink are present at the bottom of the page, including a large signature on the left and initials on the right.

MINISTERIO DA FAZENDA
SECRETARIA DA RECEITA FEDERAL DO BRASIL
SISTEMA PÚBLICO DE ESCRITURAÇÃO DIGITAL – Sped

Versão 5.0.1

RECIBO DE ENTREGA DE ESCRITURAÇÃO CONTÁBIL DIGITAL

IDENTIFICAÇÃO DO TITULAR DA ESCRITURAÇÃO

NIRE 42201170884	CNPJ 01.365.223/0001-24
NOME EMPRESARIAL Dietro 7 Sgnno1 Ltda	

IDENTIFICAÇÃO DA ESCRITURAÇÃO

FORMA DA ESCRITURAÇÃO CONTÁBIL Livro Diário	PERÍODO DA ESCRITURAÇÃO 01/01/2017 a 31/12/2017
NATUREZA DO LIVRO DIÁRIO GERAL	NÚMERO DO LIVRO 41
IDENTIFICAÇÃO DO ARQUIVO (HASH) C9.97.A9.75.CE.4E.9A.4B.D2.50.56.7C.86.2F.62.57.5F.EA.57.29	

ESTE LIVRO FOI ASSINADO COM OS SEQUENTES CERTIFICADOS DIGITAIS:

QUALIFICAÇÃO DO SIGNATÁRIO	CPF/CNPJ	NOME	Nº SÉRIE DO CERTIFICADO	VALIDADE	RESPONSÁVEL LEGAL
CONTADOR	00903168941	RODRIGO MARDUES DE OLIVEIRA 00903168941	654CE5071982145154 408085784204790345 95	25-06/2015 a 27-06/2018	Não
ADMINISTRADOR	67507875034	ROBERTO ZAGONEL 57587875934	114/89912450164382 25974a129108151d31 4B3	15-07/2015 a 13-07/2018	Sim

NÚMERO DO RECIBO:

C9.97.A9.75.CE.4E.9A.4B.D2.50.56.7C
86.2F.62.57.5F.EA.57.29-4

Escrituração recebida via Internet
pelo Agente Receptor SERPRO

em 23/05/2018 às 10:20:10

9C.74.51.75.55.9A.27.2C
32.39.AE.2D.F0.52.13.CD

Considera-se autenticado o livro contábil a que se refere este recibo. A comprovação da autenticação dá-se por este recibo. Esta autenticação depende a notificação de que trata o art. 39 da Lei nº 8.924/1994.

BASE LEGAL: Decreto nº 1.800/1993 com a alteração do Decreto nº 8.653/2016, a arts. 39, 29-A, 29-B da Lei nº 8.924/1994 com a alteração da Lei Complementar nº 1247/2014

TERMOS DE ABERTURA E ENCERRAMENTO



Entidade: E. E. Zagonel Ltda
 Período da Escrituração: 01/01/2017 a 31/12/2017 CNPJ: 81.365.223/0001-54
 Número de Ordem do Livro: 41

TERMO DE ABERTURA

Nome Empresarial: E. E. Zagonel Ltda
 NIRE: 42201170684
 CNPJ: 81.365.223/0001-54
 Número de Ordem: 41
 Natureza do Livro: DIARIO GERAL
 Município: PINHALZINHO
 Data do arquivamento dos atos constitutivos: 29/04/2014
 Data de arquivamento do ato de conversão de sociedade simples em sociedade empresária:
 Data de encerramento do exercício social: 31/12/2017
 Quantidade total de linhas do arquivo digital: 351292

TERMO DE ENCERRAMENTO

Nome Empresarial: E. E. Zagonel Ltda
 Natureza do Livro: DIARIO GERAL
 Número de ordem: 41
 Quantidade total de linhas do arquivo digital: 351289
 Data de início: 01/01/2017
 Data de término: 31/12/2017

Handwritten signature and date 31/12

Handwritten mark

Handwritten mark

Handwritten mark

Handwritten mark

DEMÔNSTRATION DE RESULTADO DO EXERCÍCIO

Entidade: Eletro Zagonel Ltda
Período da Escrituração: 01/01/2017 a 31/12/2017 **CNPJ:** 81.365.223/0001-54
Número da Ordem do Livro: 41
Período Selecionado: 01 de Janeiro de 2017 a 31 de Dezembro de 2017

Descrição	Valor da última DRE	Valor
(1) RESULTADO LÍQUIDO DO PERÍODO	R\$ 714.752,29	R\$ 12.691.021,63
(1A) RESULTADO LÍQUIDO DO PERÍODO ANTES DO IRPJ E DA CSLL - ATIVIDADE GERAL	R\$ 2.317.447,52	R\$ 11.115.260,53
(2) RESULTADO OPERACIONAL	R\$ 2.317.447,52	R\$ 11.115.260,53
RECEITA LÍQUIDA	R\$ 43.646.627,48	R\$ 39.548.055,05
RECEITA BRUTA	R\$ 51.216.438,17	R\$ 47.290.212,50
Receita de Exportação Direta de Mercadorias e Produtos	R\$ 525.406,37	R\$ 1.266.242,06
Receita de Vendas de Mercadorias e Produtos a Comercial Exportadora com Fim Específico de Exportação	R\$ 211.235,42	R\$ 305.544,18
Receita de Venda de Produtos de Fabricação Própria no Mercado Interno	R\$ 50.317.105,61	R\$ 45.508.559,63
Receita da Receita de Mercadorias no Mercado Interno	R\$ 20.714,05	R\$ 72.636,73
Receita da Prestação de Serviços no Mercado Interno	R\$ 41.267,42	R\$ 69.762,90
Receita da Locação de Bens Móveis e Imóveis	R\$ 0,00	R\$ 67.464,00
(3) DEDUÇÕES DA RECEITA BRUTA	R\$ 7.569.616,63	R\$ 17.341.353,40
(3.1) (-) Vendas Canceladas e Devoluções de Vendas	R\$ 2.215.939,53	R\$ 11.888.484,03
(3.1.1) ICMS	R\$ 2.797.075,84	R\$ 12.795.983,85
(3.1.2) IPI	R\$ 1.441.690,52	R\$ 11.304.083,76
(3.1.3) PIS/PASEP Sobre Receita Bruta	R\$ 1312.368,85	R\$ 1.282.552,37
(3.1.4) Demais Impostos e Contribuições Incidentes sobre Vendas e Serviços	R\$ 692.612,34	R\$ 1.070.365,44
(3.2) CUSTO DOS BENS E SERVIÇOS	R\$ 127.920.211,48	R\$ 125.801.683,49
(3.2.1) CUSTO DOS BENS E SERVIÇOS VENDIDOS DAS ATIVIDADES EM GERAL	R\$ 127.920.211,48	R\$ 125.801.683,49
(3.2.1.1) (-) Custo dos Produtos de Fabricação Própria Vendidos	R\$ 108.749.482,99	R\$ 125.904.981,37
(3.2.1.2) Custo das Mercadorias Revendidas	R\$ 127.920.211,48	R\$ 153.297,99
OUTRAS RECEITAS OPERACIONAIS	R\$ 413.656,40	R\$ 920.061,00
OUTRAS RECEITAS OPERACIONAIS DAS ATIVIDADES EM GERAL	R\$ 413.656,40	R\$ 920.061,00
Variações Cambiais Ativas	R\$ 12.641,45	R\$ 291.636,01
Outras Receitas Financeiras	R\$ 347.630,19	R\$ 174.490,15
Lucros e Unidérios Livrados de Participações Societárias Avaliadas pelo Custo de Aquisição	R\$ 0,00	R\$ 350.165,52
Outras Receitas Operacionais	R\$ 53.384,76	R\$ 113.969,32
(4) DESPESAS OPERACIONAIS	R\$ 7.333.798,16	R\$ 7.266.741,66
(4) DESPESAS OPERACIONAIS DAS ATIVIDADES EM GERAL	R\$ 7.333.798,16	R\$ 7.266.741,66
(4.1) (-) Remuneração a Dirigentes e a Conselho de Administração	R\$ 56.431,15	R\$ 37.632,11
(4.1.1) (-) Ordenados, Salários, Gratificações e Outras Remunerações a Empregados	R\$ 1.618.073,57	R\$ 1.916.347,24
(4.1.2) (-) Outros Gastos com Pessoal	R\$ 1247.920,98	R\$ 153.875,45
(4.1.3) (-) Outros Serviços Prestados por Pessoa Física ou Jurídica	R\$ 2.906.954,71	R\$ 2.912.815,18

Este relatório foi gerado pelo Sistema Público de Escrituração Digital – Sped

Versão 5.0.1 do Visualizador

Página 1 de 2

DEMONSTRAÇÃO DE RESULTADO DO EXERCÍCIO

Entidade: Electro Zagonel Ltda
 Período da Escrituração: 01/01/2017 a 31/12/2017 CNPJ: 81.365.223/0001-54
 Número de Ordem do Livro: 41
 Período Selecionado: 01 de Janeiro de 2017 a 31 de Dezembro de 2017

Descrição	Valor da última DRE	Valor
(-) Provisão para Imposto de Renda - Pessoa Jurídica (Atividade Geral e Rural)	R\$ (1.340.297,20)	R\$ (1.032.357,13)

BALANÇO PATRIMONIAL

Entidade: Eletro Zagonel Ltda
 Período da Escrituração: 01/01/2017 a 31/12/2017 CNPJ: 21.361.223/0001-54
 Número de Ordem do Livro: 41
 Período Selecionado: 01 de Janeiro de 2017 a 31 de Dezembro de 2017

Descrição	Saldo Inicial	Saldo Final
ATIVO	R\$ 45.623.857,93	R\$ 40.616.121,25
ATIVO CIRCULANTE	R\$ 24.272.920,76	R\$ 24.280.614,94
DISPONIBILIDADES	R\$ 907.221,75	R\$ 2.092.121,31
CAIXA GERAL	R\$ 90.150,57	R\$ 78,98
Caixa Matr.	R\$ 90.150,57	R\$ 78,98
DEPOSITOS BANCARIOS A VISTA	R\$ 765.042,50	R\$ 1.841.815,40
Bancos Conta Movimento - No País	R\$ 765.042,50	R\$ 1.841.815,40
TITULOS E VALORES MOBILIARIOS - NÃO HFDGF - NO PAIS	R\$ 1.82.028,63	R\$ 250.230,53
Títulos Maturados até o Vencimento - No País	R\$ 1.82.028,63	R\$ 250.230,53
CRÉDITOS	R\$ 2.634.092,70	R\$ 6.533.221,58
ADANTAMENTOS	R\$ 1.674.975,01	R\$ 1.234.145,31
Adiantamentos a Fornecedores - no País - Circulante	R\$ 611.058,26	R\$ 540.113,84
Adiantamentos a Fornecedores - no Exterior - Circulante	R\$ 821.624,46	R\$ 523.177,73
Adiantamentos a Funcionários - Circulante	R\$ 237.054,23	R\$ 173.853,94
Outros Adiantamentos - Circulante	R\$ 4.427,82	R\$ 0,00
DUPLICATAS A RECEBER	R\$ 8.753.079,02	R\$ 5.454.561,13
Duplicatas a Receber - Operações com Partes Não Relacionadas - no País	R\$ 5.222.073,00	R\$ 5.320.082,58
Duplicatas a Receber - Operações com Partes Não Relacionadas - no Exterior	R\$ 430.159,93	R\$ 132.739,54
(-) Perdas Estimadas em Créditos de Liquidação Duvidosa - Duplicatas a Receber	R\$ 539,00	R\$ 839,00
TRIBUTOS A RECUPERAR	R\$ 101.210,89	R\$ 138.796,07
ICMS a Recuperar	R\$ 101.210,89	R\$ 138.796,07
TRIBUTOS A COMPENSAR	R\$ 106.719,87	R\$ 106.719,87
Imposto de Renda Retido na Fonte (IRRF)	R\$ 151,37	R\$ 151,37
COFINS a Compensar	R\$ 106.567,50	R\$ 106.567,50
ESTOQUES	R\$ 14.640.715,22	R\$ 10.263.277,30
ESTOQUES DE MERCADORIAS	R\$ 67.456,09	R\$ 66.875,61
Mercadorias para Revenda	R\$ 67.456,09	R\$ 66.875,61
ESTOQUES DE PRODUTOS	R\$ 14.151.376,12	R\$ 14.385.811,05
Insumos (materiais diversos)	R\$ 5.904.570,13	R\$ 6.869.865,78
Produtos em Embalagem	R\$ 3.566.313,20	R\$ 4.413.650,23
Produtos Acabados	R\$ 4.280.906,71	R\$ 3.099.895,04
ESTOQUES (OUTROS)	R\$ 411.883,21	R\$ 810.585,69
Materiais em Armazenado	R\$ 1.0295,25	R\$ 419.881,85

Este relatório foi gerado pelo Sistema Público de Escrituração Digital - Sped

Versão 5.0.1 do Visualizador

Página 1 de 4

BALANÇO PATRIMONIAL

Entidade: Eletro Zagonel Ltda

Período da Escrituração: 01/01/2017 a 31/12/2017

CNPJ: 81.365.223/0001-54

Número de Ordem do Livro: 41

Período Selecionado: 01 de Janeiro de 2017 a 31 de Dezembro de 2017

Descrição	Saldo Inicial	Saldo Final
FORNECEDORES-CIRCULANTE	R\$ 3.908.014,64	R\$ 2.634.767,90
Fornecedores - Operações com Partes Não Relacionadas - No País - Circulante	R\$ 2.475.981,26	R\$ 1.578.777,78
Fornecedores - Operações com Partes Não Relacionadas - No Exterior - Circulante	R\$ 1.432.033,38	R\$ 955.990,11
CRIANÇAS A PAGAR - CIRCULANTE	R\$ 451.082,78	R\$ 242.630,64
Adiantamentos de Clientes - no País	R\$ 247.179,76	R\$ 242.508,34
Adiantamentos de Clientes - no Exterior	R\$ 183.903,02	R\$ 64,30
EMPRESTIMOS DO FINANCIAMENTO-CIRCULANTE	R\$ 8.442.817,50	R\$ 8.747.628,71
Empréstimos ou Financiamentos - no País - Circulante	R\$ 8.442.817,50	R\$ 8.747.628,71
OBRIGAÇÕES FISCAIS-CIRCULANTE	R\$ 1.009.259,35	R\$ 1.152.693,33
IRRF a Recolher - Circulante	R\$ 50.192,40	R\$ 53.690,43
IRPJ a Recolher - Circulante	R\$ 216.682,70	R\$ 252.624,37
ICMS a Recolher - Circulante	R\$ 732.979,25	R\$ 359.851,21
PIS a Recolher - Circulante	R\$ 32.307,84	R\$ 17.772,82
COFINS a Recolher - Circulante	R\$ 107.571,76	R\$ 82.034,93
Tributos Municipais a Recolher	R\$ 83,10	R\$ 22,83
Contribuição a Recolher - Diferimento de Folha de Pagamento	R\$ 89.837,31	R\$ 46.266,50
Tributos Retidos a Recolher - Circulante	R\$ 1.094,59	R\$ 2.578,57
IRPJ a Recolher - Circulante	R\$ 250.258,66	R\$ 213.785,12
CSEL a Recolher - Circulante	R\$ 130.717,66	R\$ 114.127,18
PROVISÕES-CIRCULANTE	R\$ 534.009,41	R\$ 555.631,46
Provisão para Férias	R\$ 534.009,41	R\$ 555.631,46
OUTRAS OBRIGAÇÕES - CIRCULANTE	R\$ 422,00	R\$ 0,00
Dividendos a Pagar - Circulante	R\$ 922,00	R\$ 0,00
PASSIVO NÃO-CIRCULANTE	R\$ 15.307.153,53	R\$ 21.364.844,68
OBRIGAÇÕES A LONGO PRAZO	R\$ 15.307.153,53	R\$ 21.364.844,68
EMPRESTIMOS E FINANCIAMENTOS - LONGO PRAZO	R\$ 15.307.153,53	R\$ 21.181.160,81
Empréstimos ou Financiamentos - no País - Longo Prazo	R\$ 15.307.153,53	R\$ 21.181.160,81
PROVISÕES - LONGO PRAZO	R\$ 3,00	R\$ 183.783,77
Outras Provisões - Longo Prazo	R\$ 3,00	R\$ 183.783,77
PATRIMÔNIO LÍQUIDO	R\$ 14.352.399,30	R\$ 11.461.329,70
CAPITAL SOCIAL	R\$ 3.959.870,00	R\$ 3.959.870,00
CAPITAL REALIZADO - DE RESIDENTE NO PAÍS	R\$ 3.959.870,00	R\$ 3.959.870,00
Capital Subscrito de Domiciliados e Residentes no País	R\$ 3.959.870,00	R\$ 3.959.870,00

ELETRO ZAGONEL LTDA

CNPJ: 81.365.223/0001-54

IE: 251.839.710

BR 282, Km 576, s/n - Distrito Industrial Leste

Pinhalzinho, SC - 89870-000

SOLVÊNCIA GERAL

AT
PC + ELP

31/12/2016

45.323.657,93

(15.624.199,05 + 15.307.159,53)

31/12/2017

46.616.121,25

(13.759.846,97 + 21.364.944,58)

31/12/2016

1,47

31/12/2017

1,33

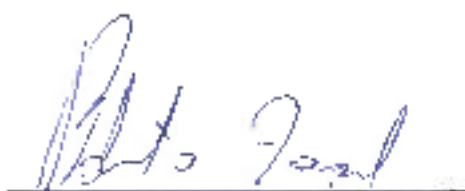
ROBERTO ZAGONEL

Administrador

CPF: 575.678.759-31

RODRIGO MARQUES DE OLIVEIRA

Contador CRC: SC03638305/SC

CPF: 009.031.899-11

81.365.223/0001-54

ELETRO ZAGONEL LTDARodovia BR 282, Km 576
DISTRITO INDUSTRIAL PINHAL LESTE
CEP 89870-000

PINHALZINHO - SC

Dx

So Mo

Eg





MINISTÉRIO DA FAZENDA
Secretaria da Receita Federal do Brasil
Procuradoria-Geral da Fazenda Nacional

CERTIDÃO NEGATIVA DE DÉBITOS RELATIVOS AOS TRIBUTOS FEDERAIS E À DÍVIDA ATIVA DA UNIÃO

Nome: **ELETRO ZAGONEL LTDA**
CNPJ: **81.365.223/0001-54**

Ressalvado o direito de a Fazenda Nacional cobrar e inscrever quaisquer débitos de responsabilidade do sujeito passivo acima identificado que vierem a ser apurados, e certificado que não constam pendências em seu nome, relativas a créditos tributários administrados pela Secretaria da Receita Federal do Brasil (RFB) e a inscrições em Dívida Ativa da União (DAU), junto à Procuradoria-Geral da Fazenda Nacional (PGFN).

Esta certidão é válida para o estabelecimento matriz e suas filiais e, no caso de ente federativo, para todos os órgãos e fundos públicos da administração direta e em vinculados. Refere-se à situação do sujeito passivo no âmbito da RFB e da PGFN e abrange inclusive as contribuições sociais previstas nas alíneas 'e' e 'd' do parágrafo único do art. 11 da Lei nº 8.212, de 24 de julho de 1991.

A aceitação desta certidão está condicionada à verificação de sua autenticidade no Internet, nos endereços <<http://rfb.gov.br>> ou <<http://www.pgfn.gov.br>>

Certidão emitida gratuitamente com base na Portaria Conjunta RFB/PGFN nº 1.751, de 21/07/2014.
Emitida às 15:32:15 do dia 19/12/2018 (hora e data de Brasília).

Válida até 17/06/2019

Código de controle da certidão: **24DA.53E3.46E1.596B**

Qualquer rasura ou emenda invalidará este documento.

[Nova Consulta](#)



Preparar página para impressão

[Assinatura]

[Assinatura]

[Assinatura]

[Assinatura]
9123
D



ESTADO DE SANTA CATARINA
SECRETARIA DE ESTADO DA FAZENDA

CERTIDÃO POSITIVA DE DÉBITOS ESTADUAIS COM EFEITO DE NEGATIVA

Nome (razão social) ELETRO ZAGONELTDA
CNPJ/CPF 81.365.223/0001-54

Reservando o direito da Fazenda Estadual de inscrever e cobrar as dívidas que vierem a ser apuradas, é certificado que não constam, na presente data, pendências em nome do contribuinte acima identificado, relativos aos tributos, dívida ativa e demais débitos administrados pela Secretaria de Estado da Fazenda.

Dispositivo Legal:	Lei nº 3938/66, Art. 15d
Número da certidão:	100340079003474
Data de emissão:	25/03/2019 09:43:43
Validade (Lei nº 3938/66 Art. 15d modificado pelo artigo 16 da Lei nº 15.510/LL):	24/05/2019

A autenticidade desta certidão deverá ser confirmada na página da Secretaria de Estado da Fazenda na Internet, no endereço <http://www.ssf.sc.gov.br>



CERTIDÃO POSITIVA COM EFEITO DE NEGATIVA

Nome / Razão Social

ELETRIZAGONFI, LTDA 81.365.223/0001-54

Anexo

Com créditos não vencidos ou com exigibilidade suspensa até a presente data

Finalidade

Mensagem

A Fazenda Municipal se reserva o direito de cobrar outros créditos que venham a ser constatados, mesmo se referentes a períodos compreendidos nesta certidão

Código de Controle

W6T271201-000-KHQKQR-2891562U2

A validade do documento pode ser consultada no site da prefeitura por meio do código de controle informado
<http://pinhalzinho.pb.gov.br>

Pinhalzinho (SC), 1 de março de 2019

IMPRIMIR

VOLTAR

307

**Certificado de Regularidade do FGTS - CRF**

Inscrição: 81365223/0001-54
Razão Social: ELETRO ZAGONEL LTDA
Endereço: AV SAO PAULO 339 TERREO / CENTRO / PINHAL/INHO / SC /
89870-000

A Caixa Econômica Federal, no uso da atribuição que lhe confere o Art. 7, da Lei 8.036, de 11 de maio de 1990, certifica que, nesta data, a empresa acima identificada encontra-se em situação regular perante o Fundo de Garantia do Tempo de Serviço - FGTS.

O presente Certificado não servirá de prova contra cobrança de quaisquer débitos referentes a contribuições e/ou encargos devidos, decorrentes das obrigações com o FGTS.

Validade: 12/03/2019 a 10/04/2019

Certificação Número: 2019031205171551053797

Informação obtida em 25/03/2019, às 09:54:04.

A utilização deste Certificado para os fins previstos em Lei está condicionada à verificação de autenticidade no site da Caixa:
www.caixa.gov.br

OH

/

/

6

si
12/03

b



PODER JUDICIÁRIO
JUSTIÇA DO TRABALHO

CERTIDÃO NEGATIVA DE DÉBITOS TRABALHISTAS

Nome: **SUSTIHO ZAGONEL LTDA**
(MATRIZ E FILIAIS) CNPJ: 81.365.223/0001-54
Certidão nº: 164222620/2018
Expedição: 19/11/2018, às 15:14:14
Validade: 16/06/2019 - 180 (cento e oitenta) dias, contados da data de sua expedição.

Certifica-se que **ELETRO ZAGONEL LTDA**
(MATRIZ E FILIAIS), inscrito(a) no CNPJ sob o nº
81.365.223/0001-54, NÃO CONSTA do Banco Nacional de Devedores
Trabalhistas.

Certidão emitida com base no art. 642-A da Consolidação das Leis do
Trabalho, acrescentado pela Lei nº 12.440, de 7 de julho de 2011, e
na Resolução Administrativa nº 1470/2011 do Tribunal Superior do
Trabalho, de 24 de agosto de 2011.

Os dados constantes desta Certidão são de responsabilidade dos
tribunais do Trabalho e estão atualizados até 2 (dois) dias
anteriores à data de sua expedição.

No caso de pessoa jurídica, a Certidão atende a empresa em relação
a todos os seus estabelecimentos, agências ou filiais.

A aceitação desta certidão condiciona-se à verificação de sua
autenticidade no portal do Tribunal Superior do Trabalho na
Internet (<http://www.tst.jus.br>).

Certidão emitida gratuitamente.

INFORMAÇÃO IMPORTANTE

No Banco Nacional de Devedores Trabalhistas constam os dados
necessários à identificação das pessoas naturais e jurídicas
inadimplentes perante a Justiça do Trabalho quanto às obrigações
estabelecidas em sentença condenatória transitada em julgado ou em
acórdãos judiciais trabalhistas, inclusive no que concerne aos
recolhimentos previdenciários, a honorários, a custas, a
emolumentos ou a recolhimentos determinados em lei; ou decorrentes
de execução de acordos firmados perante o Ministério Público do
Trabalho ou Comissão de Conciliação Prévia.

Handwritten mark

Handwritten mark

Handwritten mark

Handwritten signature and date: 11/25

Zagone!®

Tecnologia eficiente

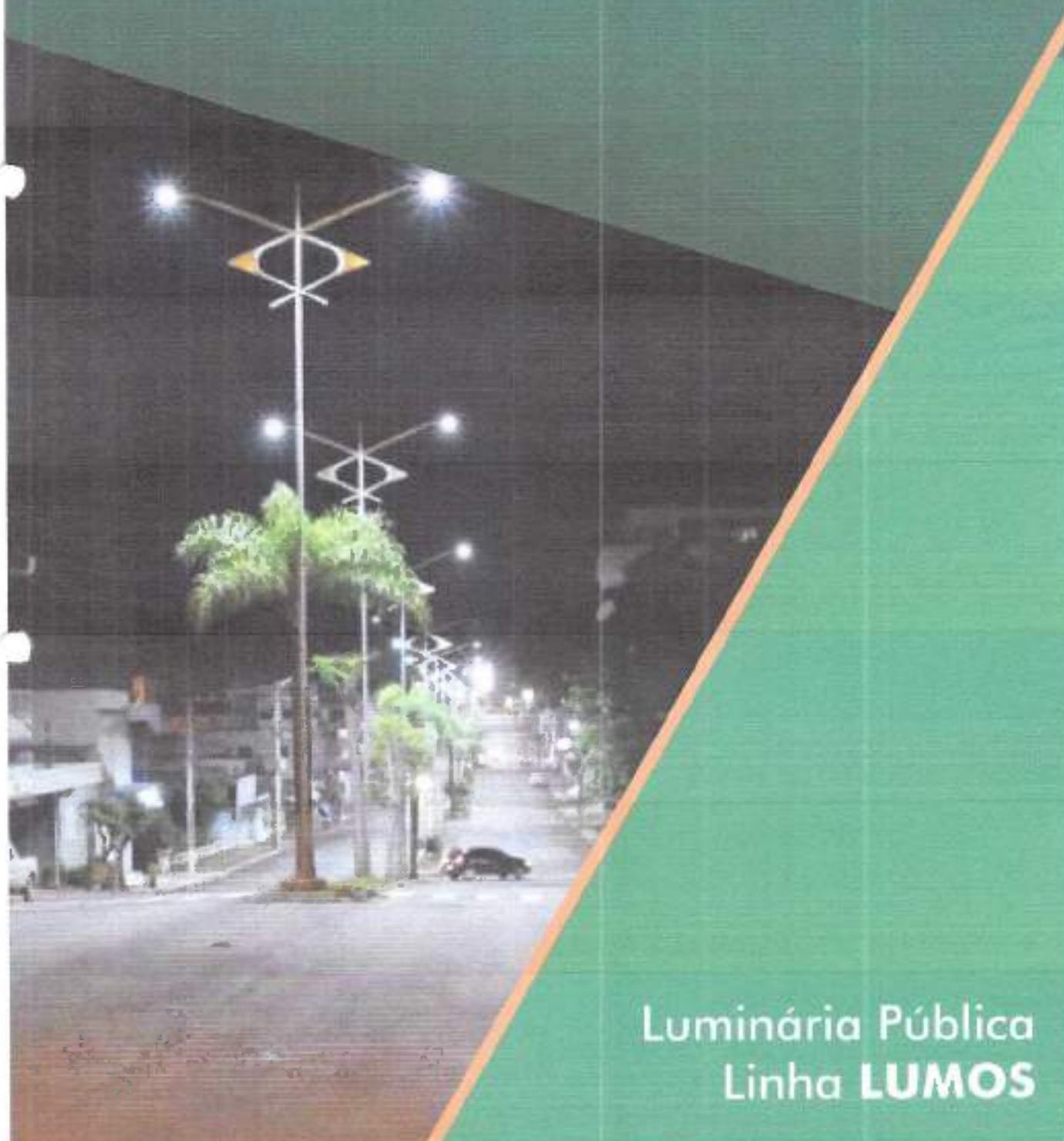

Luminária Pública
Linha **LUMOS**

DT

DT

5

13/23
D



A Zagonel tem como principal objetivo entregar produtos de qualidade única para seus consumidores, aliando design e tecnologia na busca por soluções inteligentes, para criação de torneiras, duchas e equipamentos de iluminação. Nos orgulhamos de fazer parte da fabricação de produtos brasileiros, que podem ser disponibilizados para o mercado mundial.

Como resultado de nossa dedicação e esforço, apresentamos uma completa linha de duchas e torneiras, que se encaixam nos desejos e necessidades de cada cliente. Além do cuidado para tornar cada produto funcional, a Zagonel preserva sua história, já que está presente no mercado desde 1989, sendo que a ISO 9001:2008 é a prova do comprometimento presente na fabricação de todos os produtos.

A busca pelos melhores resultados é o que torna possível esta caminhada, tendo a consciência que o produto final deve tornar-se sinônimo de funcionalidade no dia a dia dos consumidores.

SH

B

3

G

15/25
D

As luminárias públicas de LED Zagonel modelo LUMOS EVO foram desenvolvidas para aplicação em avenidas, rodovias, loteamentos, praças, ciclovias e demais locais onde seja necessária uma iluminação de alto desempenho e durabilidade.

Design inovador e contemporâneo, desenvolvido para garantir toda a proteção, eficiência térmica e eficácia luminosa, proporcionando segurança e conforto visual.

Projetada conforme normativas vigentes, atendendo requisitos de desempenho estabelecidos internacionalmente. Utiliza LED com vida útil maior ou igual a L70/50.000 horas, grau de proteção IP67, resistente a impactos (IK08) e eficácia luminosa maior que 130 lm/W. Lentes em Vidro Borossilicato com resistência contra impactos e variações térmicas.

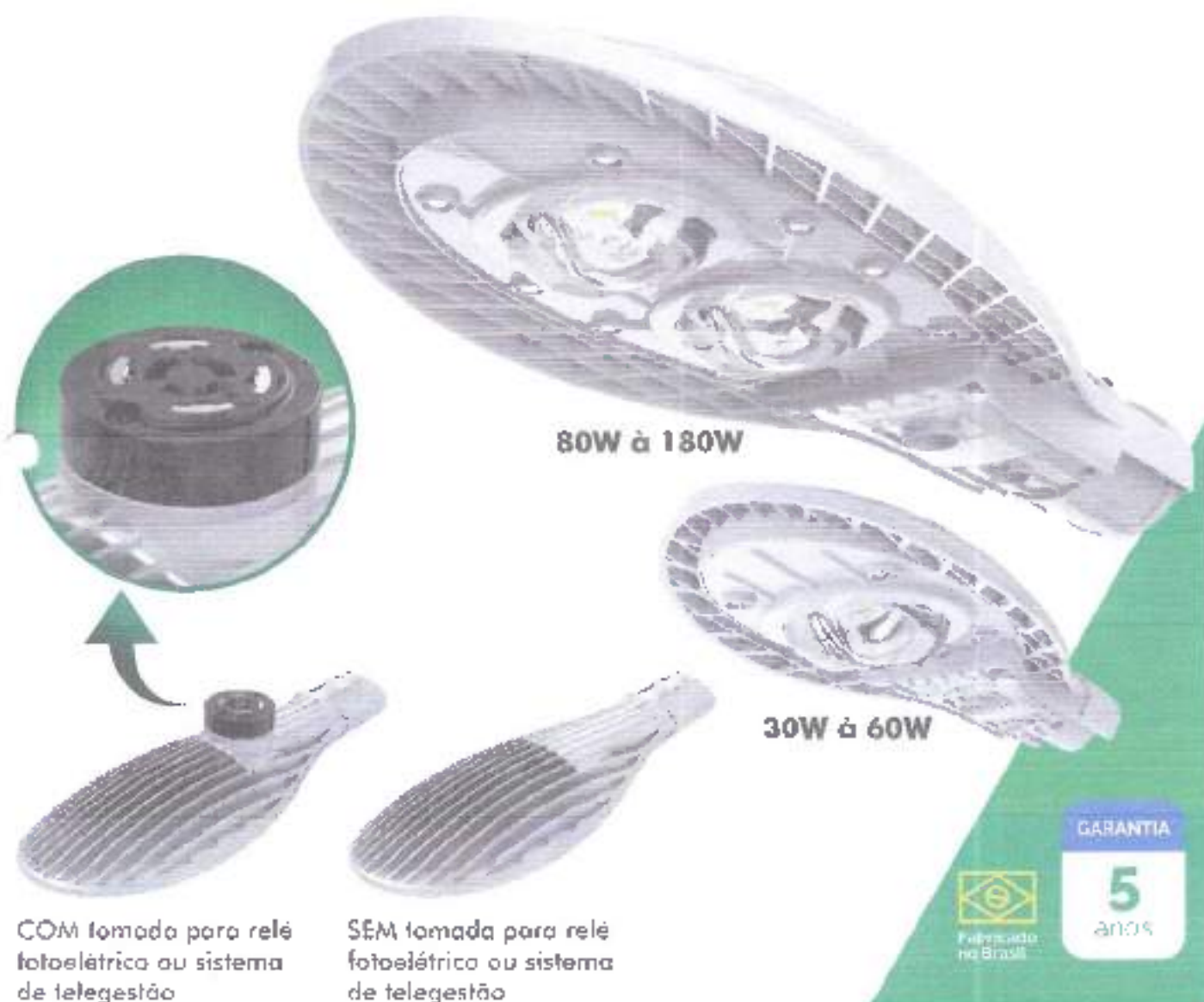

♀

B

f

Dist

Dimensões da Luminária 60W

312

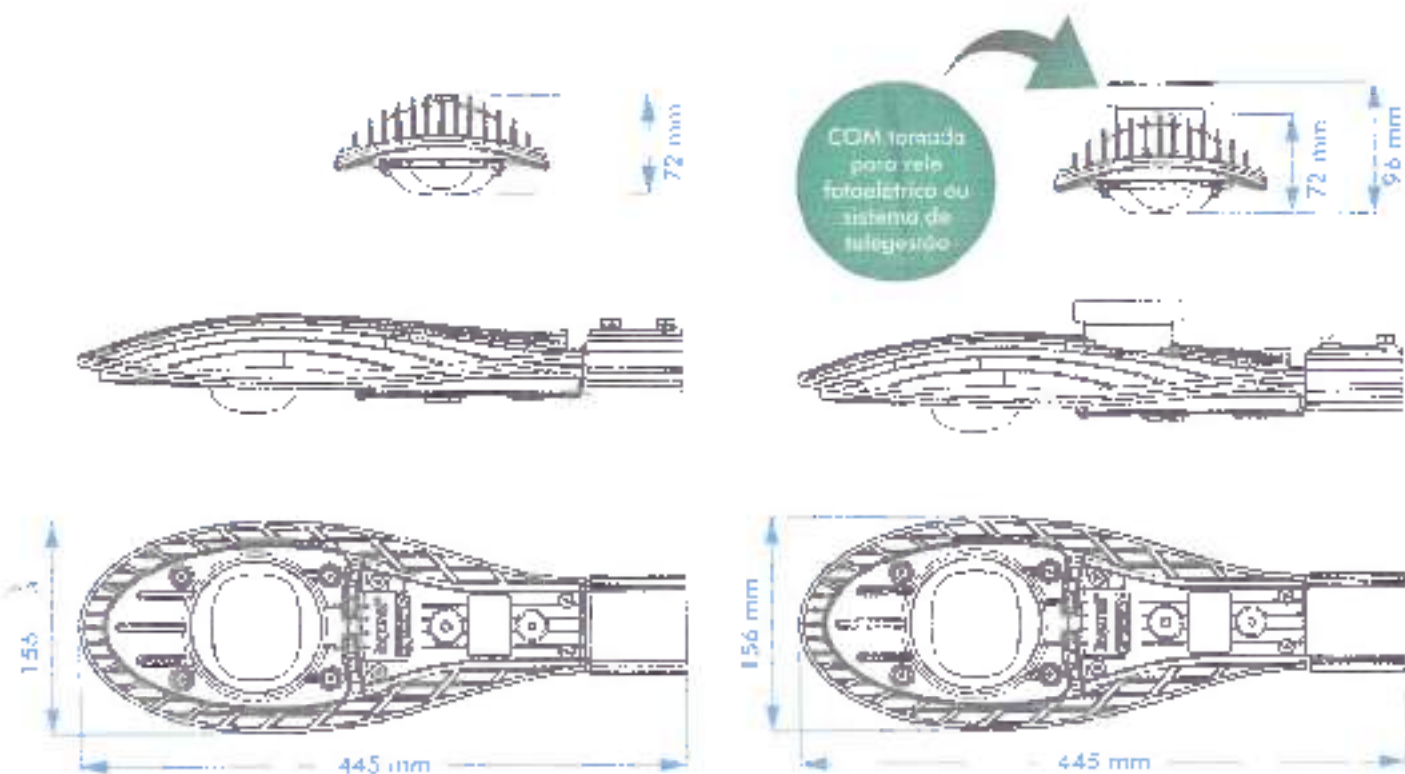

Dimensões da Luminária 80W à 180W

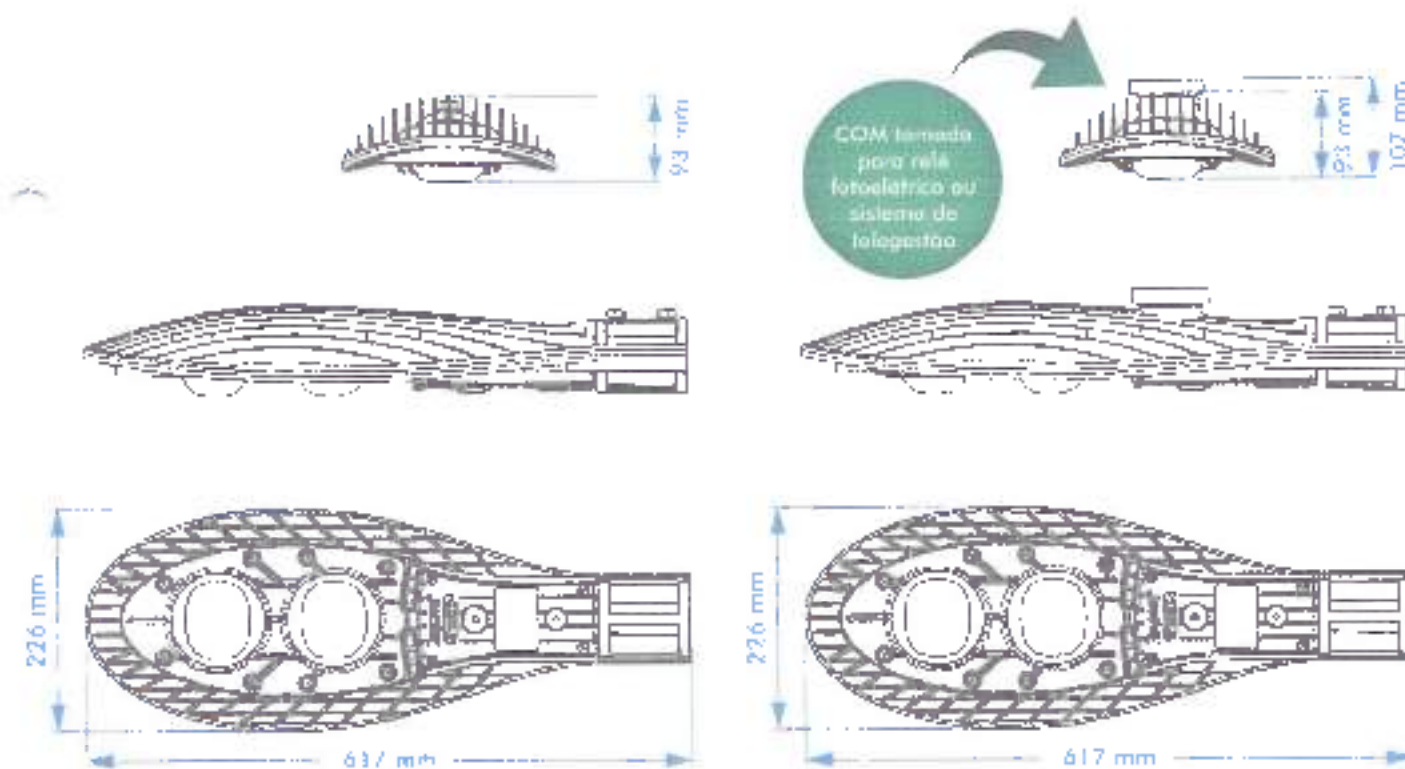

Handwritten mark

Handwritten mark

Handwritten mark

Handwritten mark

Handwritten signature and date: 25/12/25

Potência Nominal	30W	40W	60W	80W	100W	100W	150W	150W	180W
Modelo	LUMOS	LUMOS	LUMOS EVO	LUMOS EVO	LUMOS	LUMOS EVO	LUMOS	LUMOS EVO	LUMOS EVO
Sistema de Fixação para Postes (1)					Ø de 25 a 60,3mm				
Estrutura Principal Dissipador	Alumínio injetado								
Grau de Proteção	IP 67								
Lente (2)	Vidro Borossilicato								
Ângulo de Irradiação Luminosa (3)	80° x 140°								
Proteção Contra Inchaço	IK 08								
Fonte de Luz	Led COB (Chip On Board)								
Temperatura de Cor (CC)	5.000K								
Índice de Reprodução de Cor (CRI)	79								
Classe de Eficiência Energética	Classe A								
Componentes (4)	Sistema de Inteligência, Base 7 segmentos; Dimensuração (0-10V)								
Fluxo Luminoso Efetivo (Lumens, ±10%) (5)	3.600 lm	4.800 lm	8.100 lm	10.800 lm	17.000 lm	13.500 lm	16.050 lm	20.400 lm	24.300 lm
Eficiência Luminosa (±10%) (5)	120 lm/W	120 lm/W	135 lm/W	135 lm/W	120 lm/W	135 lm/W	107 lm/W	136 lm/W	136 lm/W
Fluxo Luminoso do LED (20° x 25°) (±10%) (6)	4.946 lm	5.594 lm	11.129 lm	14.839 lm	16.486 lm	10.545 lm	23.400 lm	28.630 lm	33.368 lm
Vida Útil do LED (4)	170 / 50.000hrs								
Temperatura Ambiente de Operação (4)	-30°C a 50°C								
Corrente de Entrada (Arms) (120V / 230V)	320mA / 264mA / 176mA / 132mA / 108mA / 86,4mA / 72mA / 57,6mA / 48mA / 36mA / 30mA / 24mA / 18mA / 14,4mA / 12mA / 9mA / 7,2mA / 5,4mA / 4,5mA / 3,6mA / 2,7mA / 1,8mA / 1,35mA / 0,9mA / 0,45mA								
Tensão de Alimentação (Arms)	Bivolt 100-250V - 50-60Hz								
Fator de Potência (PF)	> 0,98								
Distorção Harmônica de Corrente (THDi)	< 10%								
Proteção	Sobretensão e Sobrecorrente (10kV / 10kA)								
Classe de Isolação Elétrica (7)	Classe I								
Peso da Produto aproximado	7,275kg				5,460kg				
Garantia	5 Anos ou a duração do fabricante								

1) Para diâmetros diferentes, consulte a literatura e verifique informações técnicas de acesso aos fios luminosos modelo LUMOS 30W e 60W possuem duas pautas para fixação, uma para Ø de 25 a 33mm e outra para Ø de 45, 50mm.
 2) A lente possui espessuras que a região da lente (proteção) sobre o LED não seja colada, obtendo a passagem da luz e que tenha uma proteção posterior, evitando assim um aquecimento no LED e queimando o diodo.
 3) Para diferentes configurações de distribuição luminosa (I, II e III e Longitudinal (Certo, Meio e Longo), consulte a literatura.
 4) Opção de Componentes Inteligentes: Inmobi, Totocela e Geração 0-10V. As opções inteligentes para sala localizar ou sua dimensão ou disponibilidade e consulte o fabricante.
 5) Valor considerando temperatura na superfície do LED a 85°C conforme padrão IES LM80.
 6) Tempo para perda de 30% do Fluxo Luminoso, em qual temperatura de operação da superfície do LED a 85°C exposto por processo eletrolítico de ensaio IESNA LM28-08 e limitado por especificações operacionais conforme IESNA LM 31-11.
 7) Representa o nível de proteção contra choque elétrico, normalizada pelo IEC61140.

Imagens desta descrição meramente ilustrativas. Modificações técnicas e preços da realizar modificações nos produtos desta literatura em qualquer momento sem aviso prévio.

Curva Fotométrica e Características da Lente

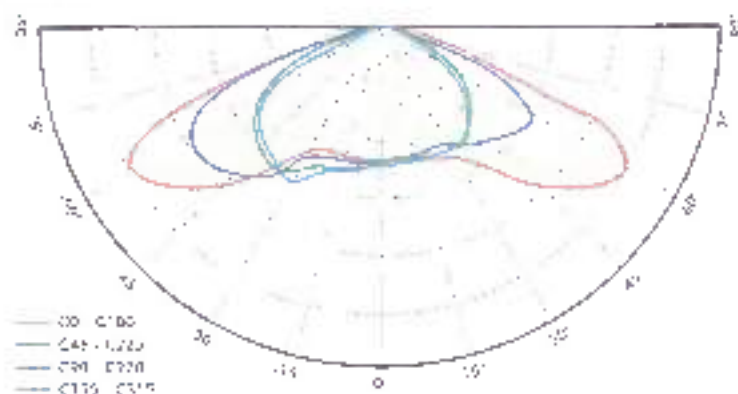

Material	Vidro Borossilicato 3.3
Índice de refração	1.474
Transmitância luminosa	95%
Curva fotométrica	Bat wing light shape

Handwritten mark: a stick figure.

Handwritten marks: a pencil and a pen nib.

Handwritten mark: a stylized 'S' or '5'.

Handwritten signature and date: 11/25 B.



Fabricado no Brasil

Central de Atendimento (11) 51 49 3366-6000
BR 282, Km 576 | CEP 89 870-000 | Pindalzinho-SC
PRODUZIDO POR LILIKO ZAGONEL LTDA - CNPJ 18.365.223/0001-59

Contate toda a linha de produtos da Zagonel em:
www.zagonel.com.br



Zagonel
Tecnologia eficiente

[Handwritten signatures and initials]



150Watts

Iluminação Profissional LED

INFORMAÇÕES TÉCNICAS

Refletor Industrial ZL-6004



www.zagonel.com.br

Handwritten notes and signatures at the bottom of the page, including a signature on the left and the date "19/23" on the right.

Aparelho de Iluminação de LED Industrial 150Watts ZL-6004

Características Técnicas

Estrutura Principal Dissipador	Alumínio injetado
Sistema de Fixação	Furos e Suporte para Fixação
Fonte de Luz	Led COB (Chip On Board)
Ângulo de Irradiação luminosa	Ângulo Aberto
Classe de Eficiência Energética	Classe A
Potência nominal	150W
Fluxo Luminoso Efetivo (Lúmens)	21.450 lm(±10%)*
Eficácia Luminosa	143 lm/W(±10%)*
Fluxo Luminoso do LED (@T _j = 25°C)	28.950 lm(±10%)
Temperatura de Cor (CCT)	5.000K
Temperatura Ambiente de Operação (Ta)	-30°C à 50°C
Corrente de Entrada (Driver)	1,181A - 127V~ / 682mA - 220V~
Tensão de Alimentação (Driver)	100-250V~, 50 - 60Hz
Fator de Potência (FP)	>0,98
Distorção Harmônica de Corrente (ATHD)	<10%
Grau de Proteção	IP 67
Índice de Reprodução de Cor (CRI)	70
Proteção contra Impacto	Atende IK 08
Proteção	Sobrecorrente e Sobretensão
Classe de Isolação Elétrica	Classe 1**
Sistema de Fotocélula	Não Incluso
Lente	Vidro Borossilicato***
Peso do Produto (Aproximado)	4,600kg
Vida Útil do LED	L70 / 50.000hs*
Garantia	5 ANOS (contra defeitos de fabricação)

* Valores considerando temperatura de superfície do LED a 85°C conforme padrão IES LM80.

** Representa o nível de proteção contra choque elétrico, normatizado pela IEC61140.

*** É de suma importância que a região da lente (proteção) sobre a LED não seja coberta, obstruindo a passagem de luz e que tenha uma limpeza periódica, evitando assim um superaquecimento no LED e garantindo vida útil.

20/12/23

Curva de Distribuição Luminosa (5.000K)

O diagrama espectral representa a intensidade luminosa emitida em determinado comprimento de onda. Esta intensidade luminosa em cada comprimento de onda define a temperatura de cor do LED.

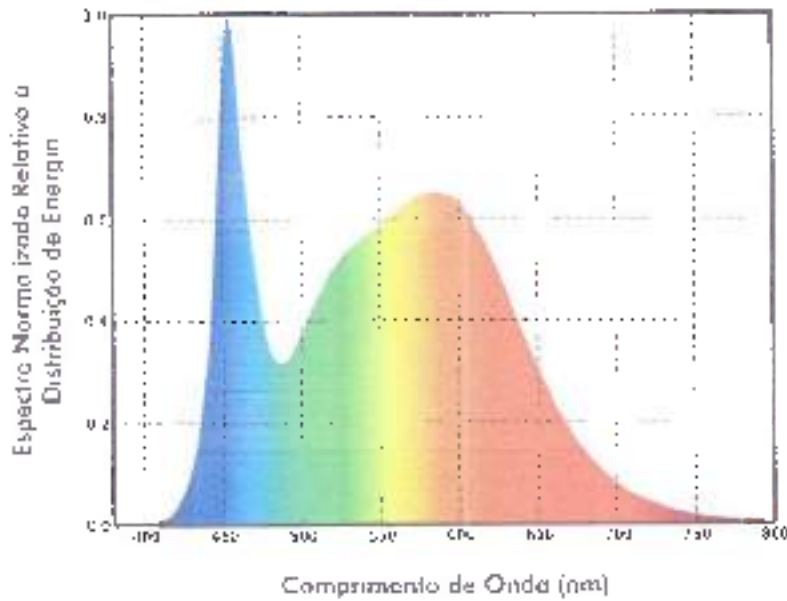

Exemplo de aplicação Luminária ZL-6004



Imagem ilustrativa não realista

Imagem ilustrativa não realista

Handwritten blue scribbles and marks at the bottom of the page.

Desenho Técnico do Produto

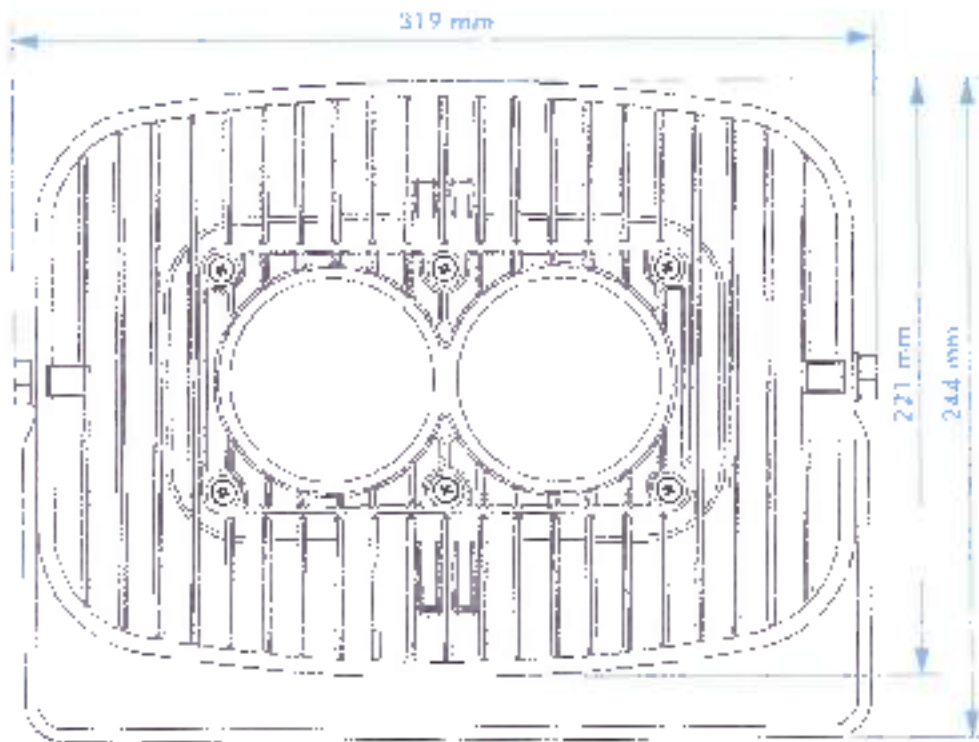

SupORTE com furo para fixação.

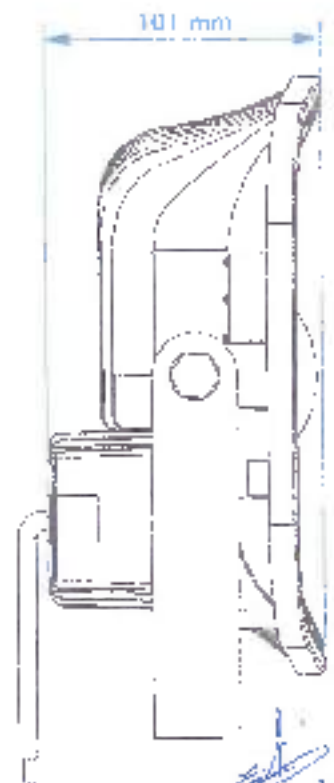
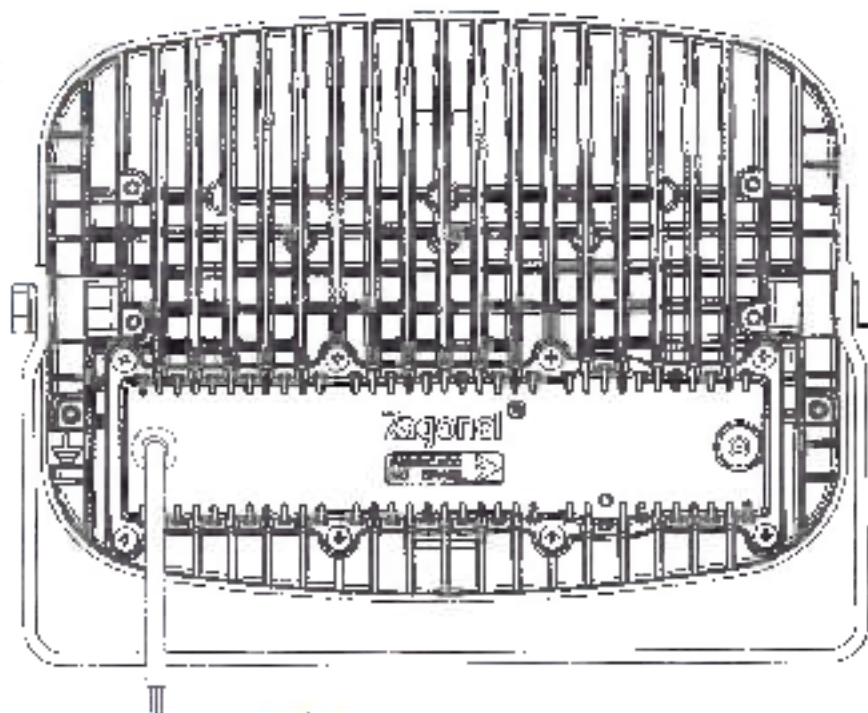
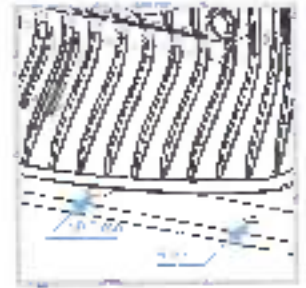

Zagonel®

Tecnologia eficiente



Central de Atendimento (+55) 49 3366-6000
BR 282, Km 576 | CEP 89.870-000 | Pinhalzinho-SC
PRODUZIDO POR ELETRO ZAGONEL LTDA - CNPJ 81.365.223/0001-54

Conheça toda a linha de produtos da Zagonel em:

www.zagonel.com.br

LÂMPADA LED PADRÃO E40

Modelo	Corn Light LED – Modelo Tr-SCL-100W
Potência nominal	100W
Padrão de conexão	E40
Tensão de alimentação	85-265Vac
Fator de Potência	> 0,97
Fluxo luminoso	11.100 Lumens
Eficiência luminosa	> 110lm/W
Grau de Proteção	IP64
Temperatura de cor (TCC)	4000K
Garantia	1 Ano
Driver incluso na lâmpada	



Importação e Distribuição por Eletro Zagonel Ltda

CNPJ 81.365.223/0001-54

B6282 – Km5/6 / CEP 8987-000 / Pinhalzinho SC

Handwritten notes and signatures in blue ink, including a date '23/02/2020' and several illegible signatures.

ANEXO II

PREGÃO PRESENCIAL N° 08/2019

DECLARAÇÃO DE IDONEIDADE E DE INEXISTÊNCIA FATO SUPERVENIENTE (*)

À Comissão de Licitação do Município de Santo Antônio do Sudoeste-PR.

ELETRO ZAGONEL LTDA

CNPJ/MP N° 81.365.223/001-54.

Sediada na ROD BR 282, KM 576, DT Industrial Pinhal Leste, Pinhalzinho/SC

O representante legal da empresa ELETRO ZAGONEL LTDA, na qualidade de Proponente do procedimento licitatório sob a modalidade de **PREGÃO PRESENCIAL N° 08/2019**, instaurado pelo Município de Santo Antônio do Sudoeste, Declaramos para os fins de direito, que não fomos declarados inidôneos para licitar ou contratar com o Poder Público, em qualquer de suas esferas e sob as penas da lei, que até a presente data inexistem fatos impeditivos para a nossa habilitação e eventual contratação, e que estamos cientes da obrigatoriedade de declarar ocorrências posteriores. Por ser expressão da verdade, firmamos a presente.

Por ser a expressão da verdade, firmamos a presente.

Pinhalzinho/SC, 28 de março de 2019



Luiz Carlos Zagonel

Diretor Comercial

CPI: 526.051.759-87

RG: 1.617.942

81.365.223/0001-54

ELETRO ZAGONEL LTDA

Rodovia BR 282, Km 576
DISTRITO INDUSTRIAL PINHAL LESTE
CEP 89870-000

PINHALZINHO - SC

(*) **NOTA: DOCUMENTO OBRIGATÓRIO - APRESENTAR AO PREGOEIRO(A) FORA DO ENVELOPE, NO INÍCIO DA SESSÃO.**

ANEXO III

PREGÃO PRESENCIAL Nº 08/2019

DECLARAÇÃO DE RESPONSABILIDADE(*)

À Comissão de Licitação do Município de Santo Antônio do Sudoeste-PR.

ELETRO ZAGONEL LTDA

CNPJ/MF Nº 81.365.223/0001-54.

Sediada na ROD BR 282, KM 576, DT Industrial Pinhal Leste, Pinhalzinho/SC

Declaramos para os fins de direito, na qualidade de Proponente do procedimento de licitação, sob a modalidade Pregão Presencial, sob nº 08/2019, instaurado pelo Município de Santo Antonio do Sudoeste - PR, que:

a) Assumimos inteira responsabilidade pela autenticidade de todos os documentos apresentados ao Pregoeiro, sujeitando-nos a eventuais averiguações que se fizerem necessárias;

b) Comprometemo-nos a manter, durante a execução do Contrato, em compatibilidade com as obrigações assumidas, todas as condições de habilitação e qualificação exigidas na licitação;

c) Comprometemo-nos a repassar na proporção correspondente, eventuais reduções de preços decorrentes de mudanças de alíquotas de impostos incidentes sobre o fornecimento do objeto, em função de alterações de legislação correspondente, publicada durante a vigência do Contrato;

d) Temos conhecimento e submetemo-nos ao disposto na Lei nº 8.078 - Código de Defesa do Consumidor, bem como, ao Edital e Anexos do Pregão Presencial nº 08/2019, realizado pela Prefeitura de Santo Antonio do Sudoeste, PR;

e) Estamos cientes das condições estabelecidas no edital bem como prazos e forma de entrega, e condições de recebimento.

No preço ofertado já estão incluídas eventuais vantagens e/ou abatimentos, impostos, taxas e encargos sociais, obrigações trabalhistas, previdenciárias, fiscais e comerciais, assim como despesas com transportes e deslocamentos e outras quaisquer que incidam sobre a contratação.

Por ser expressão da verdade, firmamos a presente.

Pinhalzinho/SC, 28 de março de 2019.

81.365.223/0001-54

ELETRO ZAGONEL LTDA

Rodovia BR 282, Km 576
DISTRITO INDUSTRIAL PINHAL LESTE
CEP 89870-000

PINHALZINHO - SC

Luiz Carlos Zagonel

Diretor Comercial

CPI: 526.051.759-87

RG: 1.617.942

(*) **NOTA: DOCUMENTO OBRIGATÓRIO APRESENTAR AO PREGOEIRO(A) FORA DO ENVELOPE, NO INÍCIO DA SESSÃO.**

ANEXO IV

PREGÃO PRESENCIAL Nº 08/2019

DECLARAÇÃO (*)

À Comissão de Licitação do Município de Santo Antônio do Sul oeste-PR.

ELETRO ZAGONEL LTDA
CNPJ/ME Nº 81.365.223/001-54,
Sediada na ROD BR 282, KM 576, DT Industrial Pinhal Leste, Pinhalzinho/SC.

Declaro que não possuímos, em nosso Quadro de Pessoal, empregados menores de 18 (dezoito) anos em trabalho noturno, perigoso ou insalubre e em qualquer trabalho, menores de 16 (dezesseis) anos, salvo na condição de aprendiz, a partir de 14 (quatorze) anos, em observância à Lei Federal nº 9854, de 27.10.99, que acrescentou o inciso V ao art. 27 da Lei Federal nº 8666/93.

Por ser expressão da verdade, firmamos a presente.

Pinhalzinho/SC, 28 de março de 2019.

Luiz Carlos Zagonel
Diretor Comercial
CPF: 526.051.759-87
RG: 1.617.942

81.365.223/0001-54
ELETRO ZAGONEL LTDA
Rodovia BR 282, Km 576
DT INDUSTRIAL PINHAL LESTE
CEP 89870-000
PINHALZINHO - SC

(*) **NOTA: DOCUMENTO OBRIGATÓRIO - APRESENTAR AO PREGOFEIRO(A) FORA DO ENVELOPE, NO INÍCIO DA SESSÃO.**

ENVELOPE DE DOCUMENTOS DE HABILITAÇÃO (envelope nº 02)
PREGÃO PRESENCIAL Nº 008/2019
DATA DE ABERTURA: 28/03/2019, às 09:00 horas

NOME DO PROMITENTE: ELETRO ZAGONEL LTDA
CNPJ: 81.365.223/0001-54
ENDEREÇO: ROD BR 282, KM 576, DIST. INDUSTRIAL PINHAL LESTE
FONE/FAX: (49) 3366-6000

Município de Santo Antonio
do Sudoeste - PR

RECEBIDO

Em: 28/03/2019

Horário: 08h30m

Comissão de Licitação

RAZÃO SOCIAL	D.M.P. EQUIPAMENTOS LTDA.
CNPJ	38.874.848/0001-12
ENDEREÇO	RUA JOÃO BIZZO 10, GALPÃO 01 F03 PARQUE EMPRESARIAL ADELELMO CORRADINI - ITATIBA/SP - CEP: 13.257-595
E-MAIL	LICITAÇÃO@DEMAPE.COM.BR; FELIPE.RODRIGUES@DEMAPE.COM.BR; HENRIQUE@DEMAPE.COM.BR
TELÉFONE	(11) 4894-8800
DADOS BANCÁRIOS	BANCO DO BRASIL - AG 3081-3 - C/C 31477-3

DOCUMENTOS PROCESSO SANTO ANTONIO DO SUDOESTE

ITEM	OK	OK	CREDENCIAMENTO	PG
4.1	OK		PROCURAÇÃO	
4.1.1.A.	OK		CONTRATO SOCIAL	
4.1.2.	OK		DECLARAÇÃO DE PLENO ATENDIMENTO AOS REQUISITOS DE HABILITAÇÃO E INEXISTÊNCIA DE QUALQUER FAITO IMPEDITIVO À PARTICIPAÇÃO - ANEXO V	
4.1.1.D.	OK		CNPJ	

ITEM	OK	OK	PROPOSTA	PG
6.1			ELETRÔNICA	
6.1	OK		IMPRESSA E ASSINADA	

ITEM	OK	OK	DOCUMENTAÇÃO DE HABILITAÇÃO - REGULARIDADE FISCAL E TRABALHISTA	PG
7.3.2.1	OK		CERTIDÃO FEDERAL	
7.3.2.2	OK		CERTIDÃO ESTADUAL	
7.3.2.3	OK		CERTIDÃO MUNICIPAL	
7.3.2.4	OK		CND FGTS	
7.3.2.5	OK		CNDT	

ITEM	OK	OK	DOCUMENTAÇÃO DE HABILITAÇÃO - QUALIFICAÇÃO ECONÔMICO-FINANCEIRA	PG
7.3.1.A.	OK		CERTIDÃO NEGATIVA DE FALENCIA	
7.3.1.B.	OK		BALANÇO; DRE; TERMO DE ABERTURA E ENCERRAMENTO	
7.3.1.D.	OK		ÍNDICE DE LIQUIDEZ	

ENERGIA QUE ILUMINA SUA VIDA

ITEM	OK	OK	DOCUMENTAÇÃO DE HABILITAÇÃO – REGULARIDADE TÉCNICA	PG
7.4.1.1	OK		CATALOGOS TÉCNICOS	
7.4.1.2	OK		SIMULAÇÕES	
7.4.1.3			ARQUIVOS DIGITAIS EM .JES	
7.4.1.4	OK		CERTIFICAÇÃO INMETRO	
7.4.1.5			ENSAIOS – NÃO SE APLICA	

ITEM	OK	OK	ANEXOS	PG
N/A	OK		ANEXO II - IDONEIDADE E INEXISTENCIA DE FATO SUPERVENIENTE	
N/A	OK		ANEXO III - DECLARAÇÃO DE RESPONSABILIDADE	
N/A	OK		ANEXO IV - DECLARAÇÃO MENORES	

RESPONSÁVEL: _____

 VALIDADO POR: Jenice F. Soares



21/03/2019

1292060
327

PODER JUDICIÁRIO
TRIBUNAL DE JUSTIÇA DO ESTADO DE SÃO PAULO
CERTIDÃO ESTADUAL DE DISTRIBUIÇÕES CIVEIS

CERTIDÃO Nº: 2268630

FOLHA: 1/1

A autenticidade desta certidão poderá ser confirmada pela internet no site do Tribunal de Justiça.

A Diretoria de Serviço Técnico da Informações Cíveis do(a) Comarca de São Paulo - Capital, no uso de suas atribuições legais,

CERTIFICA E DÁ FÉ que, pesquisando os registros de distribuições de **PEDIDOS DE FALÊNCIA, CONCORDATAS, RECUPERAÇÕES JUDICIAIS E EXTRAJUDICIAIS**, anteriores a 20/03/2019, verificou **NADA CONSTAR** como réu/requerendo/interessado em nome de:

D.M.P. EQUIPAMENTOS LTDA, CNPJ 38.874.648/0001-12, conforme indicação constante do pedido de certidão.

Esta certidão não aponta ordinariamente os processos em que a pessoa cujo nome foi pesquisado figura como autor (a). São apontados os feitos com situação em tramitação já cadastrados no sistema informatizado referentes a todas as Comarcas/Foros Regionais e Distritais do Estado de São Paulo.

A data de informatização de cada Comarca/Foro pode ser verificada no Comunicado nº 63/2015.

Esta certidão considera os feitos distribuídos na 1ª Instância, mesmo que estejam em Grau de Recurso.

Não existe conexão com qualquer outra base de dados de instituição pública ou com a Receita Federal que verifique a identidade do NOME/RAZÃO SOCIAL com o CPF/CNPJ. A conferência dos dados pessoais fornecidos pelo pesquisado é de responsabilidade exclusiva do destinatário da certidão.

A certidão em nome de pessoa jurídica considera os processos referentes à matriz e às filiais e poderá apontar feitos de homônimos não qualificados com tipos empresariais diferentes do nome indicado na certidão (EIRELI, S/C, S/S, EPP, ME, MEI, LTDA).

Esta certidão só tem validade mediante assinatura digital.

Esta certidão é sem custos.

São Paulo, 21 de março de 2019.

PEDIDO Nº:



1292060



BALANÇO PATRIMONIAL



Entidade: DMP EQUIPAMENTOS LTDA
 Período da Escrituração: 01/01/2017 a 31/12/2017 CNPJ: 38.874.846/0001-12
 Número de Ordem de Livr.: 31
 Período Selecionado: 01 de Janeiro de 2017 a 31 de Dezembro de 2017

Descrição	Saldo Inicial	Saldo Final
ATIVO	R\$ 20.748.255,22	R\$ 21.050.298,90
CIRCULANTE	R\$ 20.272.526,72	R\$ 44.218.259,18
DISPONIBILIDADES	R\$ 1.951.807,18	R\$ 795.106,49
DIFERENÇAS REALIZADAS	R\$ 5.333.349,62	R\$ 12.759.516,57
OUTROS CREDITOS A RECEBER	R\$ 4.489.971,71	R\$ 11.554.578,38
ESTOQUE PRÓPRIO	R\$ 8.204.571,02	R\$ 18.661.415,75
ESTOQUE EM TERCEIROS	R\$ 3.262.326,21	R\$ 447.550,97
EM ESTOQUE DE TERCEIROS	R\$ 0,00	R\$ 0,00
NÃO CIRCULANTE	R\$ 476.728,50	R\$ 832.038,77
PERMANENTE	R\$ 476.728,50	R\$ 832.038,77
INVESTIMENTOS	R\$ 0,00	R\$ 16.691,09
IMOBILIZADO	R\$ 476.728,50	R\$ 815.347,68
INTANGÍVEL	R\$ 27.717,21	R\$ 16.646,69
PASSIVO	R\$ 20.748.255,22	R\$ 21.050.298,90
CIRCULANTE	R\$ 12.643.669,06	R\$ 22.046.604,76
FORNECEDORES	R\$ 10.495.560,57	R\$ 9.417.659,04
IMPOSTOS	R\$ 389.572,51	R\$ 1.179.161,79
EMPRESTIMOS E FINANÇAS	R\$ 4.946,14	R\$ 8.434.703,22
SALÁRIOS E PREVIDÊNCIA	R\$ 243.899,95	R\$ 938.152,35
PROVISÕES DIVERSAS	R\$ 422.853,71	R\$ 899.782,07
OUTRAS OBRIGAÇÕES	R\$ 560.691,47	R\$ 1.177.127,25
NÃO CIRCULANTE	R\$ 0,00	R\$ 372.566,33
EXIGÍVEL A LONGO PRAZO	R\$ 0,00	R\$ 372.566,33
FINANCIAMENTOS	R\$ 0,00	R\$ 372.566,33
PATRIMÔNIO LÍQUIDO	R\$ 11.104.586,16	R\$ 29.243.694,14
PATRIMÔNIO LÍQUIDO	R\$ 11.104.586,16	R\$ 29.243.694,14
CAPITAL SOCIAL	R\$ 120.000,00	R\$ 120.000,00
OUTRAS RESERVAS	R\$ 0,00	R\$ 0,00
RETRIBUTIVIDADE SOBRE LUCROS	R\$ 11.123.150,00	R\$ 1803.354,50
LUCROS ACUMULADOS	R\$ 10.612.617,78	R\$ 27.348.463,77
APURAÇÃO DO RESULTADO	R\$ 1.498.518,38	R\$ 1.548.002,86

Este documento é parte integrante da escrituração cuja autenticação se comprova pelo recibo de número 02.BC.31.D3.CE.62.3B.EF.7B.9B.E4.96.43.63.14.D3.6D.D6.ED.C5-0, nos termos do Decreto nº 8.663/2016.

Este relatório foi gerado pelo Sistema Público de Escrituração Digital – Sped

Versão 6.0.2 do Visualizador

Página 1 de 1

DADOS DAS ASSINATURAS



Entidade	DMP EQUIPAMENTOS LTDA		
Período de Escrituração	01/01/2017 a 31/12/2017	CNPJ	08.874.648/0001-12
Número de Ordem do Livro	31		
Qualificação do Assinante	CONTADOR RESPONSÁVEL PELO TCFM		
Tipo do Certificado	Pessoa Física		
CPF / CNPJ	129.213.218-66		
Nº de Série do Certificado	1254366216293105405E1719211542201681777		
Nome do Signatário	CARLOS FRIJARDO CAMILOTTI:1292132-663		
Autoridade Certificadora Emissora	AC Certsign FFB 04		
Validade	14/05/2015 a 13/06/2019		
Qualificação do Assinante	CONTADOR		
Tipo do Certificado	Pessoa Física		
CPF / CNPJ	287.143.168-03		
Nº de Série do Certificado	1265900705X0040319305401664942852474257		
Nome do Signatário	RONALDO BATISTA DA SILVA:28714316803		
Autoridade Certificadora Emissora	AC SINCOR FFB 05		
Validade	29/08/2018 a 29/06/2021		

DADOS DAS ASSINATURAS

Entidade: UMP EQUIPAMENTOS LTDA
Período de Escrituração: 01/01/2017 a 31/12/2017 CNPJ: 39.874.842.0001-12
Número de Ordem do Livro: 31

Qualificação do Assinante	FUNSIONARIO
Tipo do Certificado	Física Física
CPF - CNPJ	273.360.538-02
Nº de Série do Certificado	58564976677818747067910175274127355385
Nome do Signatário	DANIELA PELLOSO:27336053802
Autoridade Certificadora Emissora	AC Certsign RFB 35
Validade	16/03/2017 a 15/03/2020

DEMONSTRAÇÃO DAS MUTAÇÕES DO PATRIMÔNIO LÍQUIDO

R\$ Mil

Entidade: DMP EQUIPAMENTOS LTDA Número de Ordem do Livro: 31
Período da Escrituração: 01/01/2017 a 31/12/2017 CNPJ: 08.874.848/0001-12
Período Selecionado: 01 de Janeiro de 2017 a 31 de Dezembro de 2017

Descrição	Capital Social (R\$)	Reserva Legal (R\$)	Reserva de Retenções (R\$)	Reserva de Avaliação das Contas Patrimoniais Líquidas (R\$)	Reserva de Ações em Participações (R\$)	Reserva de Lucros (R\$)	Total (R\$)
Saldo Inicial em 01/01/2017	12000,00	10000,00	101101,78	1401510,26		1401510,26	1.110.838,80
CAPITAL SOCIAL							10000,00
RESERVA LEGAL							10000,00
RESERVA DE RETENÇÃO							101101,78
RESERVA DE AVALIAÇÃO DE PARTICIPAÇÕES							1401510,26
RESERVA DE LUCROS							1401510,26
Saldo Final em 31/12/2017	12000,00	10000,00	101101,78	1401510,26		1401510,26	1.110.838,80

(Handwritten mark)

(Handwritten mark)

(Handwritten mark)

DEMONSTRAÇÃO DE RESULTADO DO EXERCÍCIO



Entidade: DMP EQUIPAMENTOS LTDA

Período da Escrituração: 01/01/2017 a 31/12/2017

CNPJ: 38.874.848-0001-12

Número de Ordem do Livro: 31

Período Selecionado: 01 de Janeiro de 2017 a 31 de Dezembro de 2017

Descrição	Valor da Última DRE	Valor
RESULTADO LÍQUIDO	R\$ 1.486.518,09	R\$ 1.546.002,00
IRPJ (20%)	R\$ 195.167,27	R\$ 0,00
RESTITUIÇÃO CHEFIAZONA	R\$ 2.450.190,16	R\$ 1.546.002,00
(-) DESPESAS COMERCIAIS	R\$ 111.374.544,62	R\$ 111.338.423,78
(-) DESPESAS FINANC.	R\$ 1.587.548,08	R\$ 149.905,44
LUCRO BRUTO	R\$ 14.210.682,64	R\$ 10.751.126,70
(-) CUSTO DOS PRODUTOS V	R\$ 137.337.753,11	R\$ 140.012.164,81
RECEITA OPERACIONAL	R\$ 51.550.435,95	R\$ 52.763.291,01
(-) VENDAS CANCELADAS F	R\$ 111.359.967,05	R\$ 111.320.305,16
(-) IMPOSTOS INCIDENTES	R\$ 114.400.744,05	R\$ 113.219.089,87
(-) IPTU - ICMS S	R\$ 17.710.683,05	R\$ 16.597.290,51
(-) DEDUÇÃO SUA RECEITA	R\$ 120.471.613,51	R\$ 120.126.686,54
RECEITA DE VENDAS BRUTA	R\$ 75.022.055,46	R\$ 75.869.975,45
FATURAMENTO BRUTO	R\$ 75.022.055,46	R\$ 75.869.975,45
OUTRAS RECEITAS	R\$ 0,00	R\$ 2.063.205,18

MINISTÉRIO DA FAZENDA
SECRETARIA DA RECEITA FEDERAL DO BRASIL
SISTEMA PÚBLICO DE ESCRITURAÇÃO DIGITAL - Sped

Versão: 6.0.2

RECIBO DE ENTREGA DE ESCRITURAÇÃO CONTÁBIL DIGITAL

IDENTIFICAÇÃO DO TITULAR DA ESCRITURAÇÃO

NIRE 35209050109
CNPJ 38.874.848/0001-12
NOME EMPRESARIAL
DMP EQUIPAMENTOS LTDA

IDENTIFICAÇÃO DA ESCRITURAÇÃO

FORMA DA ESCRITURAÇÃO CONTÁBIL Livro Diário
NATUREZA DO LIVRO DIÁRIO GERAL
IDENTIFICAÇÃO DO ARQUIVO (HASH) 02.6C.31.D3.CE.62.3B.EF.7B.9B.E4.9B.43.63.14.D3.6D.D6.ED.C5
PERÍODO DA ESCRITURAÇÃO 01/01/2017 a 31/12/2017
NÚMERO DO LIVRO 31

ESTE LIVRO FOI ASSINADO COM OS SEGUINTE CERTIFICADOS DIGITAIS:

QUALIFICAÇÃO DO SIGNATARIO	CPF/CNPJ	NOME	Nº SÉRIE DO CERTIFICADO	VALIDADE	RESPONSÁVEL LEGAL
CONTADOR RESPONSÁVEL PELO TERM	17921391880	CARLOS EDUARDO CAMILOTTI 12921391880	129436621829311540 551718711582251650 777	14/06/2016 a 13/06/2019	Não
CONTADOR	29714316803	RONALDO BATISTA DA SILVA 29714316803	126590376500940339 305491654342852424 257	20/08/2018 a 20/08/2021	Não
EMPRESARIO	27536069809	FRANILIA PELLERIN 27536069809	585649765726407470 578424752741273593 85	16/03/2017 a 16/03/2023	Sim

NÚMERO DO RECIBO:

02.6C.31.D3.CE.62.3B.EF.7B.9B.E4.9B.
43.63.14.D3.6D.D6.ED.C5-0

Escrituração recebida via Internet
pelo Agente Recepcion SFRPRC
em 27/02/2019 às 18:01:02

96.28.B2.66.3D.37.67.42
04.83.C2.A5.07.04.97.D7

Considera-se autenticado o livro contábil a que se refere este recibo, dispensando-se a autenticação de que trata o art. 39 da Lei nº 8.936/1994. Este recibo comprova a autenticação.

BASE LEGAL: Decreto nº 1.608/1996, com a alteração do Decreto nº 8.883/2016, e arts. 39, 39-A, 39-B da Lei nº 8.934/1994 com a alteração da Lei Complementar nº 1247/2014.

SITUAÇÃO DO AROQUIVO DA ESCRITURAÇÃO



Nome Empresa: HMM EQUIPAMENTOS LTDA
 CNPJ: 08.874.848/0001-12 Nire: 35299350135 São
 Período da Escrituração: 01/01/2017 a 31/12/2017
 Forma de Escrituração Contábil: Livro Único
 Natureza do Livro: ÚNICO GERAL
 Identificador do Arquivo (hash): 62.8C.D1.C9.CE.62.3B.EF.7B.8F.41.03.14.03.00.D6.D0.CC

Consulta Realizada em: 27/02/2019 15:13:37

Resultado da Verificação

A escrituração visualizada é a mesma que se encontra na base de dados do SPED

Situação Atual

Escrituração com NIRE AUTENTICADA

A escrituração encontra-se na base de dados do Sped e considera-se autenticada nos termos do Decreto nº 1.400-199t, com a alteração dada pelo Decreto nº 8.683/2016. O recibo de entrega constitui a comprovação da autenticação nos termos do art. 59-R da Lei nº 8.934/1994, sendo dispensada qualquer outra autenticação (art. 39-A da Lei nº 8.934/1994).

Handwritten marks: a blue checkmark, a blue scribble, and a blue signature.

TERMOS DE ABERTURA E ENCERRAMENTO



Entidade: **DMP EQUIPAMENTOS LTDA**
 Período da Escrituração: **01/01/2017 a 31/12/2017** CNPJ: **38.874.848/0001-12**
 Número de Ordem do Livro: **31**

TERMO DE ABERTURA

Nome Empresarial	DMP EQUIPAMENTOS LTDA
NIRE	35208350133
CNPJ	38.874.848/0001-12
Número de Ordem	31
Natureza do Livro	DIÁRIO GERAL
Município	ITAIARA
Data do arquivamento dos atos constitutivos	30/09/1993
Data de arquivamento do ato de conversão de sociedade simples em sociedade empresária	
Data do encerramento do exercício social	31/12/2017
Quantidade total de linhas do arquivo digital	359473

TERMO DE ENCERRAMENTO

Nome Empresarial	DMP EQUIPAMENTOS LTDA
Natureza do Livro	DIÁRIO GERAL
Número de ordem	31
Quantidade total de linhas do arquivo digital	359473
Data de início	01/01/2017
Data de término	31/12/2017

Este documento é parte integrante do escrituração cuja autenticação se comprova pelo recibo de número 02.AC.31.D3.CE.62.3B.EF.7B.9B.E4.96.43.63.14.D3.6D.D6.ED.C5-0, nos termos do Decreto nº 8.583/2015.

Este relatório foi gerado pelo Sistema Público de Escrituração Digital – Sped

Versão 6.0.2 do Visualizador

Página 1 de 1





Ano: 2018

INDICE	FORMULA	RESULTADO
LIQUIDEZ GERAL	$\frac{\text{ATIVO CIRCULANTE} + \text{ATIVO REALIZAVEL A LONGO PRAZO}}{\text{PASSIVO CIRCULANTE} + \text{PASSIVO EXERCÍVEL A LONGO PRAZO}}$	0,62
LIQUIDEZ CORRENTE	$\frac{\text{ATIVO CIRCULANTE}}{\text{PASSIVO CIRCULANTE}}$	0,82
ENDIVIDAMENTO	$\frac{\text{PASSIVO CIRCULANTE} + \text{PASSIVO EXERCÍVEL A LONGO PRAZO}}{\text{ATIVO TOTAL}}$	1,63
SOBRELIQUÍDIA GERAL	$\frac{\text{ATIVO TOTAL}}{\text{PASSIVO CIRCULANTE} + \text{PASSIVO EXERCÍVEL A LONGO PRAZO}}$	0,62
CAPITAL CIRCULANTE LIQUIDO	$\text{ATIVO CIRCULANTE} - \text{PASSIVO CIRCULANTE}$	-264.490,97

Decio Peloso
 DECIO PELLOSO
 SOCIO ADMINISTRADOR
 CPF: 607.274.548-20

Ronaldo Batista da Silva
 RONALDO BATISTA DA SILVA
 CONTADOR
 CRC 1SP 254783/O-7

2ª TABELIA DE NOTAS
 LUCIANA BOLA FILI TABELIA
 AV. MARCELO GREGORIO, 1702 - JARDIM SP

15/07/2018
 AUTENTICAÇÃO
 VALOR SOMADO COM SEU VALOR
 0481AC0282049



MINISTÉRIO DA FAZENDA
Secretaria da Receita Federal do Brasil
Procuradoria-Geral da Fazenda Nacional

CERTIDÃO NEGATIVA DE DÉBITOS RELATIVOS AOS TRIBUTOS FEDERAIS E À DIVIDA ATIVA DA UNIÃO

Nome: **D.M.P.EQUIPAMENTOS LTDA.**
CNPJ: **38.874.848/0001-12**

Ressalvado o direito de a Fazenda Nacional cobrar e inscrever quaisquer dívidas de responsabilidade do sujeito passivo acima identificado que vierem a ser apuradas, e certificado que não constam pendências em seu nome, relativas a créditos tributários administrados pela Secretaria da Receita Federal do Brasil (RFB) e a inscrições em Dívida Ativa da União (DAU) junto à Procuradoria-Geral da Fazenda Nacional (PGFN).

Esta certidão é válida para o estabelecimento matriz e suas filiais e, no caso de ente federativo, para todos os órgãos e fundos públicos da administração direta a ele vinculados. Refere-se à situação do sujeito passivo no âmbito da RFB e da PGFN e abrange inclusive as contribuições sociais previstas nas alíneas 'a' a 'd' do parágrafo único do art. 11 da Lei nº 8.212, de 24 de julho de 1991.

A aceitação desta certidão está condicionada à verificação de sua autenticidade na Internet, nos endereços <<http://rfb.gov.br>> ou <<http://www.pgfn.gov.br>>

Certidão emitida gratuitamente com base na Portaria Conjunta RFB/PGFN nº 1.751, de 2/10/2014.

Emitida às 14:37:44 do dia 25/03/2019 <hora e data de Brasília>.

Válida até 21/09/2019.

Código de controle da certidão: **5584.6CE3.58AB.F842**

Qualquer rasura ou emenda invalidará este documento.



PROCURADORIA GERAL DO ESTADO

Procuradoria da Dívida Ativa

Certidão Negativa de Débitos Tributários da Dívida Ativa do Estado de São Paulo

CNPJ Base 38.874.848

Ressalvado o direito de a Fazenda do Estado de São Paulo cobrar ou inscrever quaisquer dívidas de responsabilidade da pessoa jurídica/física acima identificada que vierem a ser apuradas, é certificado que:

não constam débitos inscritos em Dívida Ativa de responsabilidade do interessado(a).

Tratando-se de CERDA emitida para pessoa jurídica, a pesquisa na base de dados é feita por meio do CNPJ Base, de modo que a certidão negativa abrange todos os estabelecimentos do contribuinte, cuja raiz do CNPJ seja aquela acima informada.

Certidão nº 21747489
Data e hora da emissão 21/03/2019 09:01:04
Validade 30 (TRINTA) dias contados da emissão.

Folha 1 de 1
(hora de Brasília)

Certidão emitida nos termos da Resolução Conjunta SF-PGE nº 2, de 9 de maio de 2013.

Qualquer rasura ou emenda invalidará este documento.

A aceitação desta certidão está condicionada à verificação de sua autenticidade no site
<http://www.dividaativa.pge.sp.gov.br>



Prefeitura do Município de Itatiba
Secretaria de Finanças

339

CERTIDÃO NEGATIVA DE TRIBUTOS MUNICIPAIS

Sr. Luís Chamorro, Auditor Fiscal da Prefeitura do Município de Itatiba, no uso das atribuições de seu cargo,

CERTIFICA, para os devidos fins, em atendimento ao requerido, que revendo os assentamentos existentes nesta Seção, verificou-se que, em nome da empresa DMP Equipamentos Ltda, CNPJ 08.1874.846/0001-12, estabelecida na Rua João Sizzo, 10 54 e 100, Nossa Sra das Graças, Itatiba / SP, até a presente data, não constam débitos relativos a tributos Municipais (Mobiliário ou Imobiliário).

Fica ressalvado, entretanto, o direito de a Fazenda Municipal, exigir-lhe a qualquer tempo, débitos que porventura venham a ser apurados.

A presente certidão tem validade por 180 dias, a partir da data de sua emissão, de acordo com o Art. 103 do C.T.M.

O referido é verdade e dá fé.

Itatiba, 29 de novembro de 2018

2ª TABELA DE NOTAS
LUCIANA BOLOF TABELA
W. MARCELHA - PROPOSTA 12777 ITATIBA - SP

12 FEV. 2018
AUTENTICAÇÃO
VALIDADE COMPLETA
VALIDADE PARCIAL



Luís Chamorro
Auditor Fiscal

Prefeitura do Município de Itatiba
Av. Lucero Consoáve 600 - Jd. De Lucas - Itatiba / SP - 13203-205
Telefone (11) 3453-0630 - www.itatiba.sp.gov.br



Certificado de Regularidade do FGTS - CRF

Inscrição: 38874848/0001-12
Razão Social: C M P EQUIPAMENTOS LTDA
Endereço: R JOAO BIZZO 10 GALPAO 1 F 3 / LOFTAMENIO PARQUE E / ITATIBA / SP / 13257-595

A Caixa Econômica Federal, no uso da atribuição que lhe confere o Art. 7, da Lei 8.036, de 11 de maio de 1990, certifica que, nesta data, a empresa acima identificada encontra-se em situação regular perante o Fundo de Garantia do Tempo de Serviço - FGTS.

O presente Certificado não servirá de prova contra cobrança de quaisquer débitos referentes a contribuições e/ou encargos devidos, decorrentes das obrigações com o FGTS.

Validade: 12/03/2019 a 10/04/2019

Certificação Número: 2019031204142463715004

Informação obtida em 21/03/2019, às 08:57:17.

A utilização deste Certificado para os fins previstos em Lei está condicionada à verificação de autenticidade no site da Caixa: www.caixa.gov.br

✍

8

0



TRIBUNAL SUPERIOR DO TRABALHO

CERTIDÃO NEGATIVA DE DÉBITOS TRABALHISTAS

Nome: D.M.P.EQUIPAMENTOS LTDA.
(MATRIZ E FILIAIS; CNPJ: 18.874.849/0001-12
Certidão nº: 163327488/2018
Expedição: 29/11/2018, às 10:31:16
Validade: 27/05/2019 - 180 (cento e oitenta) dias, contados da data de sua expedição.

Certifica-se que D.M.P.EQUIPAMENTOS LTDA. (MATRIZ E FILIAIS), inscrita no CNPJ sob o nº 18.874.849/0001-12, NÃO CONSTA do Banco Nacional de Devedores Trabalhistas.

Certidão emitida com base no art. 642 A da Consolidação das Leis do Trabalho, acrescentado pela Lei n. 12.440, de 7 de julho de 2011, e na Resolução Administrativa nº 1470/2011 do Tribunal Superior do Trabalho, de 24 de agosto de 2011.

Os dados constantes desta Certidão são de responsabilidade dos Tribunais do Trabalho e estão atualizados até 2 (dois) dias anteriores à data da sua expedição.

No caso de pessoa jurídica, a Certidão atesta a empresa em relação a todos os seus estabelecimentos, agências ou filiais.

A aceitação desta certidão condiciona-se à verificação de sua autenticidade no portal do Tribunal Superior do Trabalho na Internet (<http://www.tst.jus.br>).

Certidão emitida gratuitamente.

INFORMAÇÃO IMPORTANTE

Do Banco Nacional de Devedores Trabalhistas constam os dados necessários à identificação das pessoas naturais e jurídicas inadimplentes perante a Justiça do Trabalho quanto às obrigações estabelecidas em sentença condenatória transitada em julgado ou em acordos judiciais trabalhistas, inclusive no que concerne aos recolhimentos previdenciários, e honorários, a custas, a emolumentos ou a recolhimentos determinados em lei; ou decorrentes de execução de acordos firmados perante o Ministério Público do Trabalho ou Comissão de Conciliação Prévia.

(Handwritten marks and signatures)

ITEM 1	QUANDO APRESENTAR?	
CATÁLOGO	Na data da Licitação	
Catálogo técnico, cópia impressa ou digital, referente à marca e modelo da luminária ofertada.		
ITEM 2	QUANDO APRESENTAR?	
SIMULAÇÕES	Na data da Licitação	
Relatório luminotécnico, cópia impressa ou digital extraída do software DIALux evo , apresentando os resultados luminotécnicos decorrente da utilização da curva IES da luminária ofertada no respectivo “cenário de simulação” apresentado nos anexos deste documento.		
<p>Convencionou-se que o “cenário de simulação” consiste no arranjo apresentado nas figuras indicadas no ANEXO-03 em diante, onde cada cenário deverá ser simulado de modo a demonstrar que o modelo de luminária ofertada pelo licitante cumpre os requisitos mínimos de iluminância e uniformidade definidos pela NBR 5101:2012.</p> <p>As características das vias (largura das faixas, canteiros e calçadas), padrão de posteamento (distância e altura do ponto), braços, ângulo das luminárias, e demais parâmetros, deverão ser rigorosamente respeitados em cada “cenário de simulação”, salvo exceções previstas no documento (ex. ângulo da luminária).</p>		
ITEM 3	QUANDO APRESENTAR?	
CURVA FOTOMÉTRICA “IES”	Na data da Licitação	
Formato eletrônico (arquivo IES), em Pendrive ou CD/DVD.		
ITEM 4	QUANDO APRESENTAR?	
CERTIFICAÇÃO ATIVA DA LUMINÁRIA LED JUNTO AO INMETRO (*1)	Em até 10 (dez) dias úteis, contados a partir da data da licitação.	
<p>(*1) Observação: Em razão da publicação, pelo INMETRO, da Portaria nº 404 de 23 agosto de 2018, que prorroga por 6 (seis) meses o prazo para os fabricantes de luminárias LED certificarem seus produtos, a apresentação, por parte dos licitantes, desse documento, torna-se opcional.</p> <p>Caso o licitante apresente um modelo de luminária LED com Certificação Ativa junto ao INMETRO, ficará o licitante dispensado de apresentar os relatórios de ensaios previstos na Portaria Inmetro n.º 20/2017, desde que comprove a respectiva Certificação, por meio de cópia impressa ou digital.</p>	<p>A homologação da licitação só ocorrerá após a entrega, pelo licitante, e aprovação, pelo município, dos respectivos documentos</p> <p>Na hipótese dos relatórios de ensaios não serem entregues dentro do prazo estabelecido entregues de forma parcial ou estarem “não conformes”, a proposta, ora melhor colocada, será desclassificada e será convocado o segundo melhor colocado para apresentação dos documentos, e assim sucessivamente</p> <p>Serão assegurados o contraditório e a ampla defesa aos licitantes que forem enquadrados no contexto citado acima.</p>	
ITEM 5	QUANDO APRESENTAR?	
ENSAIOS	Em até 10 (dez) dias úteis, contados a partir da data da licitação.	
REQUISITOS TÉCNICOS DE DESEMPENHO		
Para comprovação de	A homologação da licitação só ocorrerá após a entrega, pelo	

<p>atendimento aos “REQUISITOS TÉCNICOS DE DESEMPENHO”, o proponente deverá apresentar os relatórios de ensaio relacionados na Tabela 2 do Anexo “C” da Portaria Inmetro n.º 20 - “Ensaio de tipo – Eficiência Energética”.</p>	<p>licitante, e aprovação, pelo município, dos respectivos documentos.</p>
<p>REQUISITOS TÉCNICOS DE SEGURANÇA (*2)</p>	<p>Os ensaios deverão ser realizados por laboratórios nacionais acreditados pelo INMETRO, ou por um organismo de acreditação que seja signatário de um acordo de reconhecimento mútuo do qual o Inmetro também faça parte.</p>
<p>Para comprovação de atendimento aos “REQUISITOS TÉCNICOS DE SEGURANÇA”, o proponente deverá apresentar os relatórios de ensaio relacionados na Tabela 1 do Anexo “C” da Portaria Inmetro n.º 20 - “Ensaio de tipo – Segurança”.</p>	<p>Os ensaios deverão ser apresentados, preferencialmente, no idioma Português.</p>
<p>(*2) Observação: Quanto ao ensaio de Resistência à radiação ultravioleta (Item A.9.5 da Tabela 1 do Anexo “C” da Portaria Inmetro n.º 20), ressalva-se que só deverá ser apresentado o respectivo relatório de ensaio, caso a luminária ofertada apresente componentes termoplásticos sujeitos a exposição ao tempo.</p>	<p>Caso o licitante apresente um modelo de luminária LED com Certificação Ativa junto ao INMETRO, ficará o licitante dispensado de apresentar os relatórios de ensaios previstos na Portaria Inmetro n.º 20, desde que comprove a respectiva Certificação, por meio de cópia impressa ou digital.</p>
	<p>Na hipótese do licitante não apresentar a Certificação Ativa do modelo da luminária LED junto ao INMETRO, ficará o licitante obrigado a apresentar os relatórios de ensaios previstos na Portaria Inmetro n.º 20/2017</p>

9

9

D

A



APLICAÇÕES

- Vias Públicas
- Rodovias
- Pistas de Caminhada
- Estacionamentos
- Áreas Externas
- Pátios
- Parques
- Praças
- Ciclovias



Maior
Vida útil



Ótima Reprodução
de Cores



Fácil
Manutenção



LINHA ECO

APLICAÇÕES

- Vias Públicas
- Rodovias
- Pistas de Caminhada
- Estacionamentos
- Áreas Externas
- Pátios
- Parques
- Praças
- Ciclovias



Maior
Visibilidade



Ótima Reprodução
de Cores



Baixa
Manutenção

SANTO ANTÔNIO DO SUDOESTE/PR

PADRÃO A - 150W

Data: 13.03.2019
Editor(a):

9

5

1

0



LMP EQUIPAMENTOS LTDA

Rua João Hirzo, 10 - Loteamento Parque Empresarial Adalberto Corradini

 Endereço:
 Telefone: (11) 4094-5800
 Fax:
 e-Mail:

Rua 1 / Dados de planeamento

Perfil da rua

Passareio 1	(Largura: 4,000 m)
Pista de rodagem 1	(Largura: 7,000 m, Quantidade das faixas de rodagem: 2, Pavimento: R3, q0: 0,070)
Faixa central 1	(Largura: 1,500 m, Altura: 0,000 m)
Pista de rodagem 2	(Largura: 7,000 m, Quantidade das faixas de rodagem: 2, Pavimento: R3, q0: 0,070)
Passareio 2	(Largura: 4,000 m)

Factor de manutenção: 0,80

Distribuições de luminárias

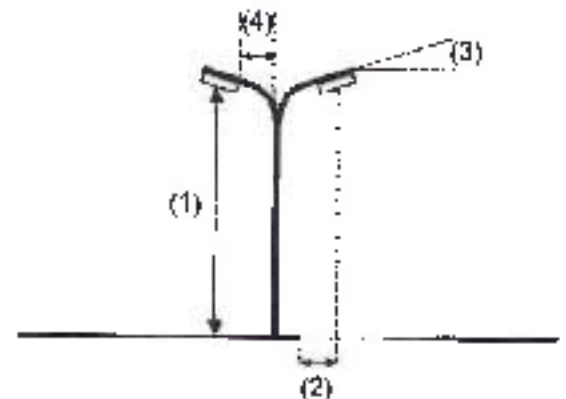
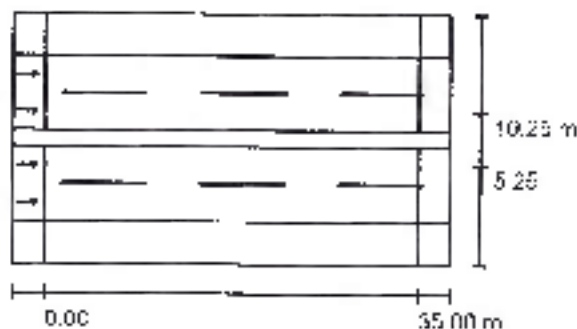

Luminária	DEMAPE SELENA ECO_150W
Corrente luminosa (Luminária)	14865 lm
Corrente luminosa (Lâmpadas)	14865 lm
Potência luminosa:	141,0 W
Distribuição	na faixa central
Distância entre postes	35,000 m
Altura de montagem (1)	8,500 m
Altura ao ponto de luz	8,500 m
Pendulo (2)	2,000 m
Inclinação do braço extensor (3)	5,0 °
Comprimento do braço extensor (4)	2,500 m

Valor máximo da potência luminosa
a 70°: 657 cd/klm
a 80°: 170 cd/klm
a 90°: 3,11 cd/klm

Em todos as direções que, com uma luminária corretamente instalada, tomam o ângulo de luz com as verticais inferiores.

A distribuição cumpre a classe de potência luminosa G1.

A distribuição cumpre a classe de índice de ofuscamento D.2.

SANTO ANTÔNIO DO SUDOESTE/PR



DIALux

12.03.2014

DMP EQUIPAMENTOS LTDA

Rua João Rizzo, 13 - Loteamento Parque Empresarial Adalberto
CunhaEndereço:
Telefone: (11) 4894-8600
Fax:
e-Mail:

Rua 1 / Lista de luminárias

DEMAPE SELENA ECO_150W

Nº do artigo:

Corrente luminosa (Luminária): 14865 lm

Corrente luminosa (Lâmpadas): 14865 lm

Potência luminosa: 141,0 W

Classificação de luminárias conforme CIE: 100

Código de Fluxo (CIE) 37 72 96 100 100

Lâmpada (s): 1 x Definido pelo usuário (Fator de
correção 1,000).E favor escolher uma
imagem de luminária em
nosso catálogo de
luminárias.



LMP EQUIPAMENTOS LTDA

Rua João Bezerra, 10 - Loteamento Parque Empresarial Arslândia
CuritibaEditor(a)
Telefone: (11) 4894-8800
Fax
e-Mail

Rua 1 / Pista de rodagem 2 / Linhas isográficas (E)

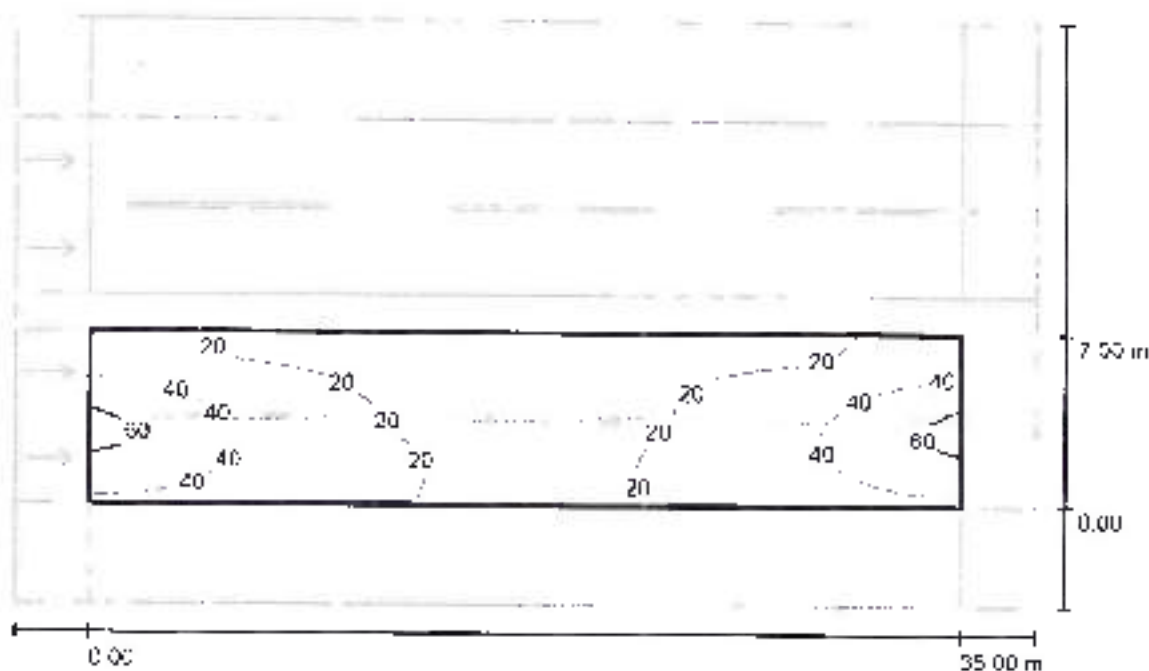

Valores em Lux, Escala 1 : 294

Gretha 17 x 15 Pontos

 E_m [lx]
27 E_{min} [lx]
12 E_{max} [lx]
64 E_{min} / E_m
0.432 E_{min} / E_{max}
0.184

SANTO ANTÔNIO DO SUDOESTE/PR

DIALux
 12.03.2019

DMP EQUIPAMENTOS LTDA

Rua João Bizzo, 10 - Loteamento Parque Empresarial Adrialm)
Curitiba
 Endereço:
 Telefone: (11) 4894-8600
 Fax:
 e-Mail:

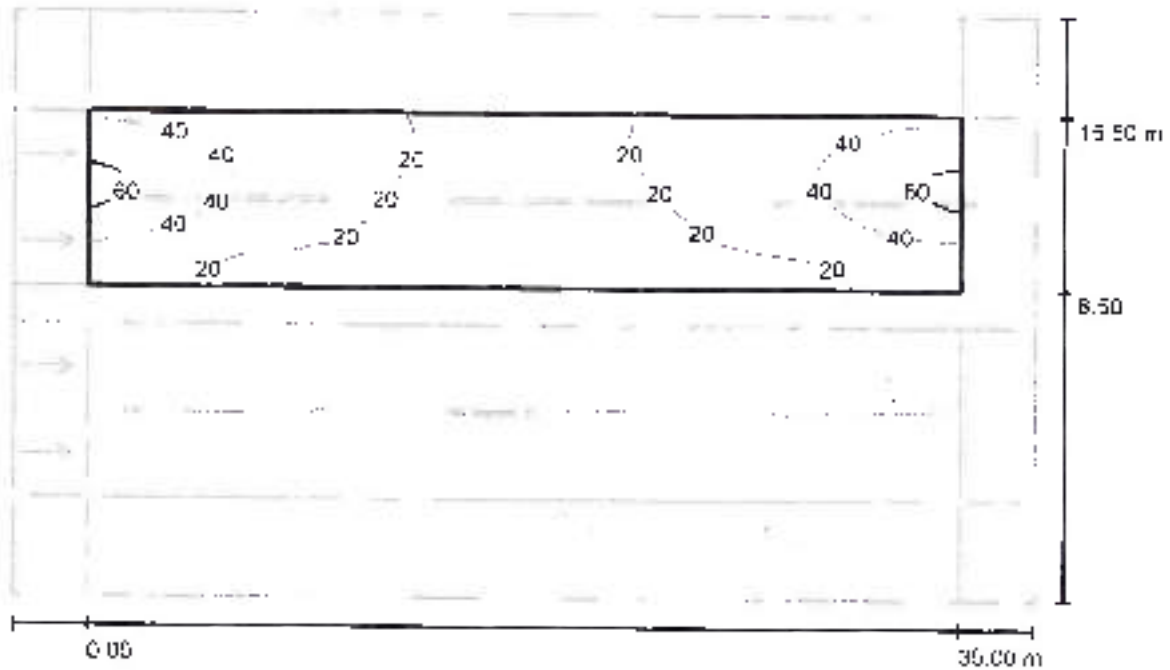
Rua 1 / Pista de rodagem 1 / Linhas isográficas (E)

Valores em Lux. Escala 1 : 294

Grelha 17 x 15 Pontos

 E_p [lx]
 27

 E_{min} [lx]
 12

 E_{max} [lx]
 64

 E_{min} / E_{max}
 0.432

 E_{min} / E_{max}
 0.184



DMP EQUIPAMENTOS LTDA

Rua João Rizzo, 10 - Loteamento Parque Empresarial Adelermi
Candeia
 E-mail:
 Telefone: (11) 4591-8800
 Fax
 e-Mail

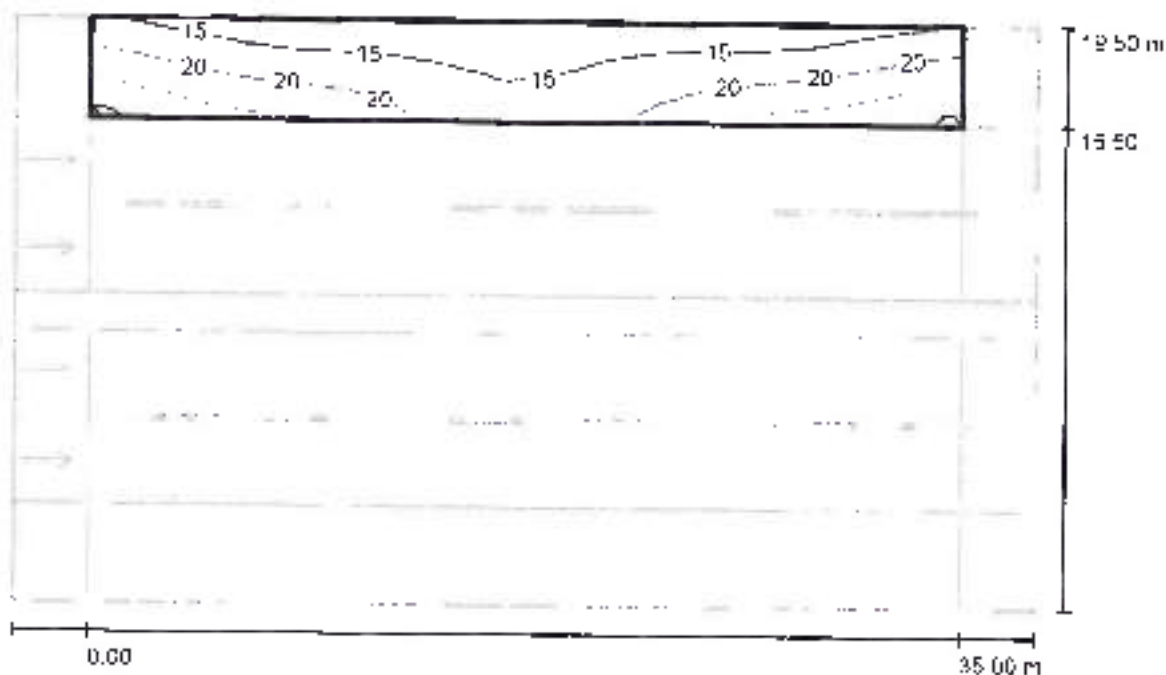
Rua 1 / Campo de avaliação Passelo 1 / Linhas isográficas (E)

Valores em Lux, Escala 1 : 234

Grêlia: 17 x 2 Pontos

 E_m [lx]
 18

 E_{min} [lx]
 14

 E_{max} [lx]
 27

 E_{min} / E_m
 0.748

 E_{min} / E_{max}
 0.504



OM-2 EQUIPAMENTOS LTDA

Rua João Bazzo 10 - Loteamento Parque Empresarial Adalberto
CaradiniEditorial
Telefone: (11) 4854-8300
Fax
e-Mail

Rua 1 / Campo de avaliação Passeio 2 / Linhas isográficas (E)

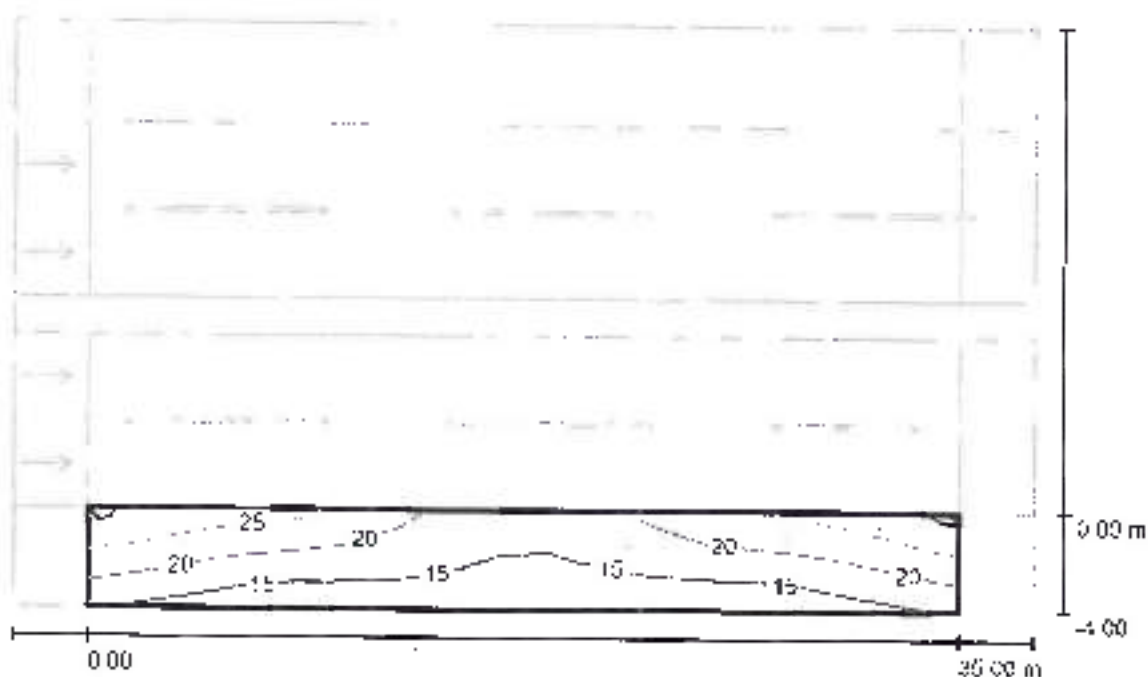

Valores em Lux Escala 1 : 294

Grelha 17 x 2 Pontos

 E_{min} [lx]
18 E_{avr} [lx]
14 E_{max} [lx]
27 E_{max} / E_{min}
0.748 E_{avr} / E_{max}
0.504

SANTO ANTÔNIO DO SUDOESTE/PR

PADRÃO B - 200W.

Data: 13.03.2019
Editor(a):

D



DMP EQUIPAMENTOS LTDA

Rua João Batista - 10 - Loteamento Parque Empresarial Adelino
CordeiroEdição:
Telefone: (11) 4894-3800
Fax:
e-Mail:

Rua 1 / Dados de planeamento

Perfil da rua

Passoio 1 (Largura: 3.000 m)
 Pista de rodagem 1 (Largura: 14.000 m, Quantidade das faixas de rodagem: 2, Pavimento: R3, q0: 0.070)
 Passoio 2 (Largura: 3.000 m)

Factor de manutenção: 0.80

Distribuições de luminárias

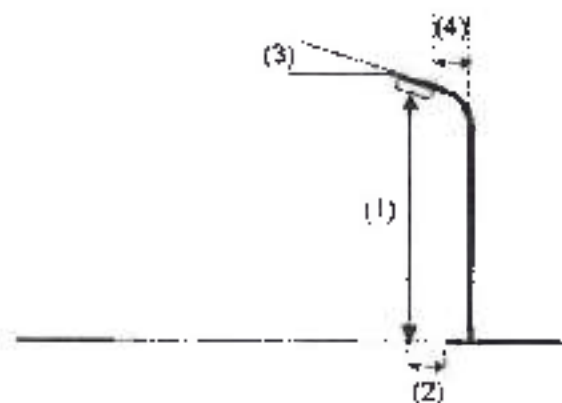
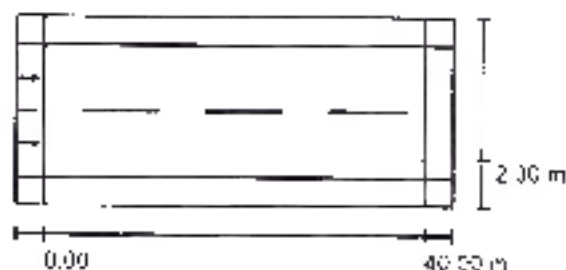

Luminária: DEMAPE SFI FNA ECO_170W
 Corrente luminosa (Luminária): 18216 lm
 Corrente luminosa (Lâmpadas): 18216 lm
 Potência luminosa: 169.0 W
 Distribuição: de um lado embaixo
 Distância entre postes: 40.000 m
 Altura de montagem (1): 8.000 m
 Altura do ponto de luz: 8.000 m
 Pendor (2): 2.000 m
 Inclinação do braço extensor (3): 7.0 °
 Comprimento do braço extensor (4): 2.500 m

Valor máximo da potência luminosa
 a 70°: 648 cd/klm
 a 80°: 215 cd/klm
 a 90°: 5.53 cd/klm

Em todas as direcções que em uma luminária correctamente instalada, formam um ângulo de 90° com as verticais adjacentes.
 A distribuição cumpre a classe de índice de ofuscamento 0/0



DMP EQUIPAMENTOS LTDA

Rua João Rizzo, 10 - Loteamento Parque Empresarial Adelino
Corradini

Edição:
Telefone: (11) 4894-5800
Fax:
e-Mail:

Rua 1 / Lista de luminárias

DEMAPE SELENA ECO_170W

Nº do artigo:

Corrente luminosa (Luminária): 18216 lm

Corrente luminosa (Lâmpadas): 18216 lm

Potência luminosa: 169,0 W

Classificação de luminárias conforme CIE: 100

Código de Fluxo (CIE): 37 72 96 100 100

Lâmpada (s): 1 x Definido pelo usuário (factor de
correção: 1,000).

É favor escolher uma
imagem de luminária em
nosso catálogo de
luminárias.





DMP EQUIPAMENTOS LTDA

Rua Jado Bizzo, 10 - Loteamento Parque Empresarial Adelmo Corradini

 Edição:
 Tabela: (11) 4094-0000
 Fax:
 e-Mail:

Rua 1 / Pista de rodagem 1 / Linhas isográficas (E)

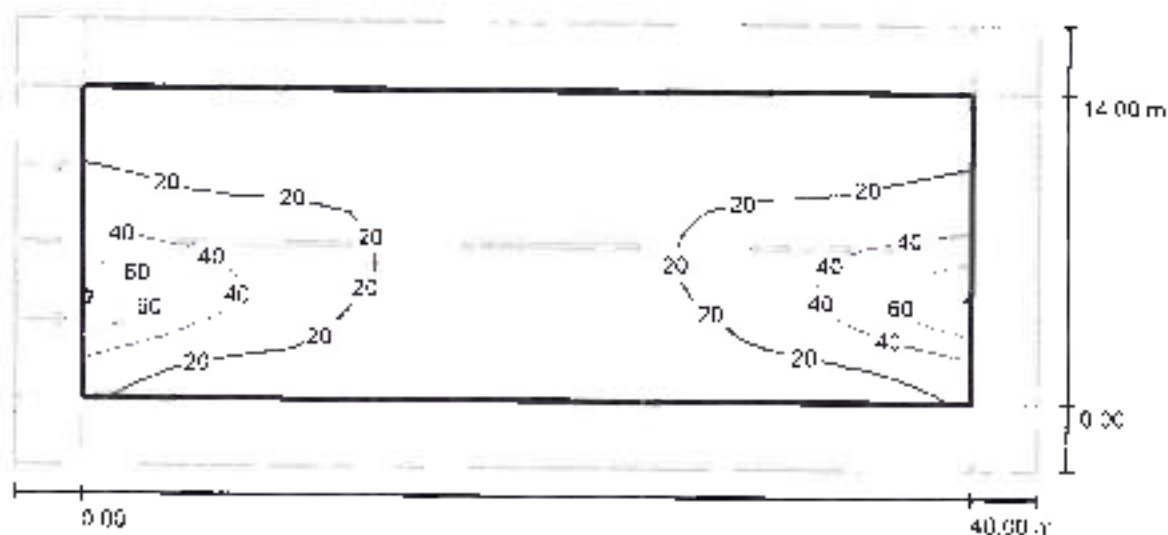

Valores em Lux. Escala 1 : 329

Grelha: 17 x 15 Pontos

 E_{av} [lx]
 20

 E_{min} [lx]
 6.65

 E_{max} [lx]
 77

 E_{avr} / E_m
 0.335

 E_{min} / E_{max}
 0.088



DMP EQUIPAMENTOS LTDA

Rua João Rizzo, 10 - Loteamento Parque Empresarial Adalberto
Cunhadin
 Endereço:
 Telefone: (11) 4604-8900
 Fax:
 e-Mail:

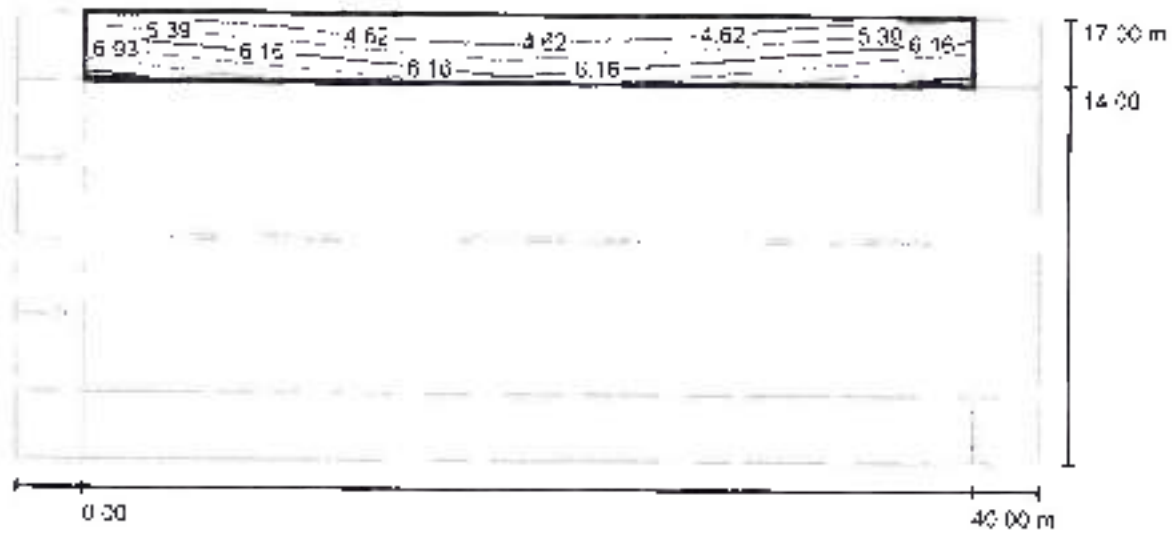
Rua 1 / Campo de avaliação Passeio 1 / Linhas isográficas (E)

Valores em Lux. Escala 1 : 320

Grelha 17 x 2 Pontos

E_m [lx]	E_{min} [lx]	E_{max} [lx]	E_{min} / E_m	E_{min} / E_{max}
5.71	4.02	7.86	0.704	0.512



DMP EQUIPAMENTOS LTDA

Rua João Bizzo 10 - Loteamento Parque Empresarial Anelômico
Cordeiro
 Editor(a)
 Telefone: (11) 4894-8800
 Fax
 e-Mail

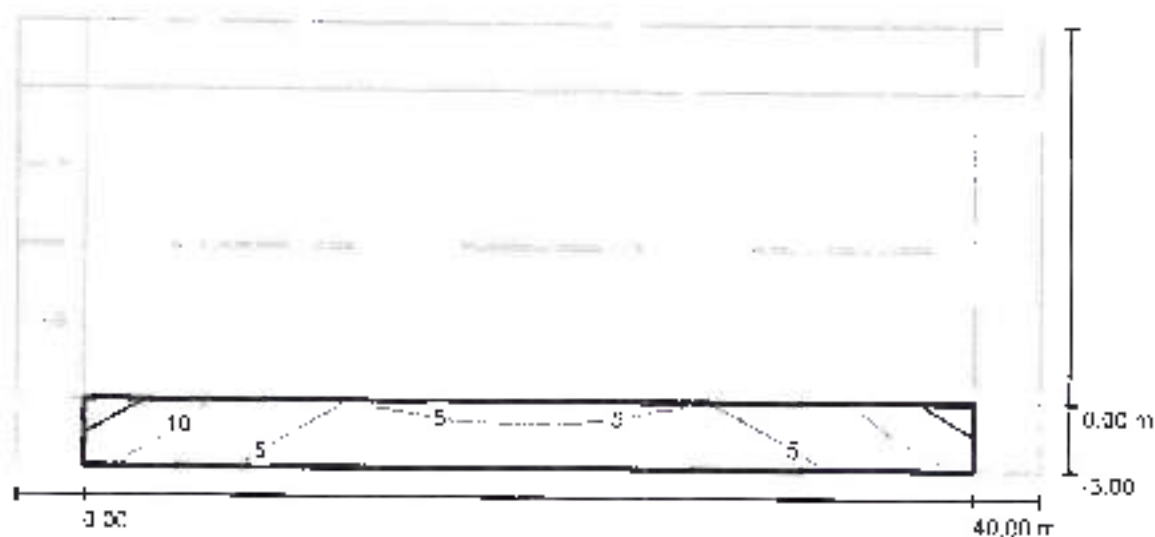
Rua 1 / Campo de avaliação Passeio 2 / Linhas isográficas (E)

valores em Lux, Escala 1 : 329

Grelha 17 x 2 Pontos

 E_m [lx]
 6.47

 E_{min} [lx]
 3.03

 E_{max} [lx]
 16

 E_{min} / E_m
 0.469

 E_{max} / E_m
 0.194

SANTO ANTÔNIO DO SUDOESTE/PR

PADRÃO H - 150W.

Data 13.03.2019
Editor(a)

0



UMP EQUIPAMENTOS LTDA

Rua João Ezequiel 10 - Loteamento Parque Empresarial Ademar
CuritibaEdmar(a)
Telefone (11) 4834-8800
Fax
e-Mail

Rua 1 / Dados de planeamento

Perfil da rua

Passarela 1 (Largura: 4 000 m)
 Pista de rodagem 1 (Largura: 12 000 m Quantidade das faixas de rodagem: 2, Pavimento: R3, q0: 0.070)
 Passarela 2 (Largura: 4 000 m)

Factor de manutenção: 0.80

Distribuições de luminárias

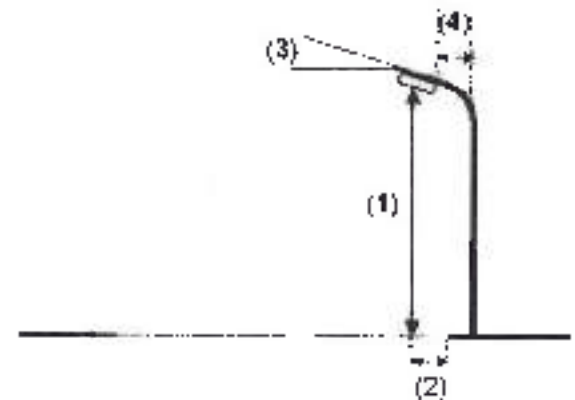

Luminária
 Corrente luminosa (Luminária): 14865 lm
 Corrente luminosa (Lâmpadas): 14865 lm
 Potência luminosa: 141 C W
 Distribuição: de um lado embaixo
 Distância entre postes: 40,000 m
 Altura de montagem (1): 8,000 m
 Altura do ponto de luz: 8,000 m
 Pendor (2): 2,000 m
 Inclinação do braço extensor (3): 5,0 °
 Comprimento do braço extensor (4): 2,500 m

DEMAPE SELENA ECO_150W

Valor máximo da potência luminosa
 a 70°: 657 cd/klm
 a 80°: 170 cd/klm
 a 90°: 3,11 cd/klm

Em todas as direcções que não são diretamente instaladas, tornam-se angulos todo com as verticais e laterais.

A distribuição cumpre a classe de potência luminosa G1

A distribuição cumpre a classe de índice de ofuscamento D.2.



Rua 1 / Lista de luminárias

DEMAPE SELENA ECO_150W

Nº do artigo:

Corrente luminosa (Luminária): 74865 lm

Corrente luminosa (Lâmpadas): 14865 lm

Potência luminosa: 141,0 W

Classificação de luminárias conforme CIE 100

Código de Fluxo (CIE): 37 72 96 100 100

Lâmpada (s): 1 x Definido pelo usuário (Factor de
correção: 1,000)

É favor escolher uma
imagem de luminária em
nosso catálogo de
luminárias.





DMP EQUIPAMENTOS LTDA

Rua João Gazzo, 13 - Loteamento Fa. que Empresarial/Aldeia
Coiradin
 Edifício)
 Telefone: (11) 4934-8800
 Fax:
 e-Mail:

Rua 1 / Pista de rodagem 1 / Linhas isográficas (E)

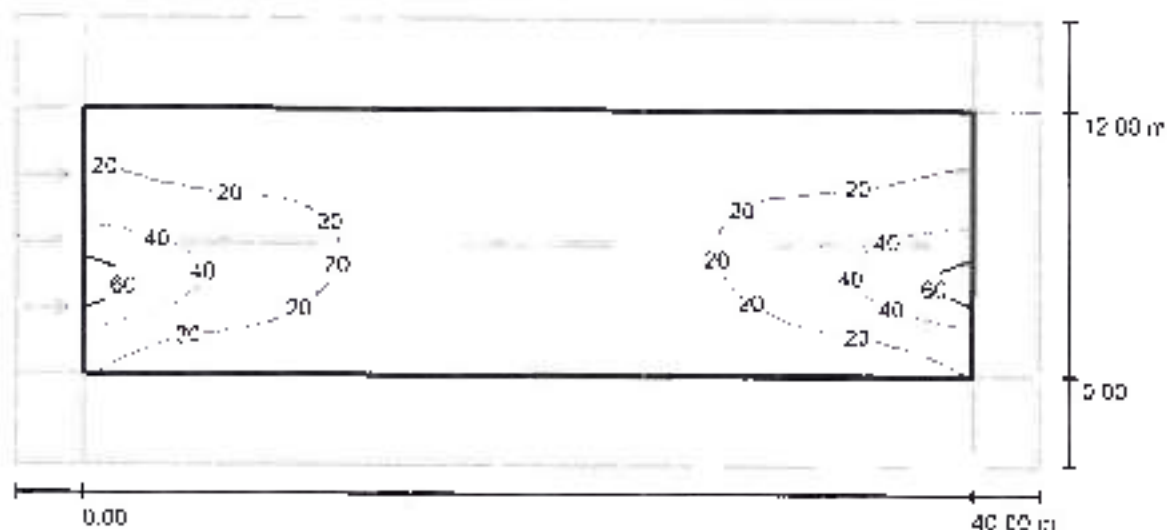

Valores em Lux, Escala 1 : 329

Grelha 17 x 16 Pontos

 E_{in} [lx]
 10

 E_{min} [lx]
 5,75

 E_{max} [lx]
 66

 E_{min} / E_{max}
 0,310

 E_{min} / E_{max}
 0,067

SANTO ANTÔNIO DO SUDOESTE/PR



DIALux

13.03.2013

DMP EQUIPAMENTOS LTDA

Rua João Bezzi, 13 - Loteamento Parque Empresarial Adelma
LapaadaEdição:
Telefone: (11) 4894-8800
Fax:
e-Mail:

Rua 1 / Campo de avaliação Passeio 1 / Linhas isográficas (E)

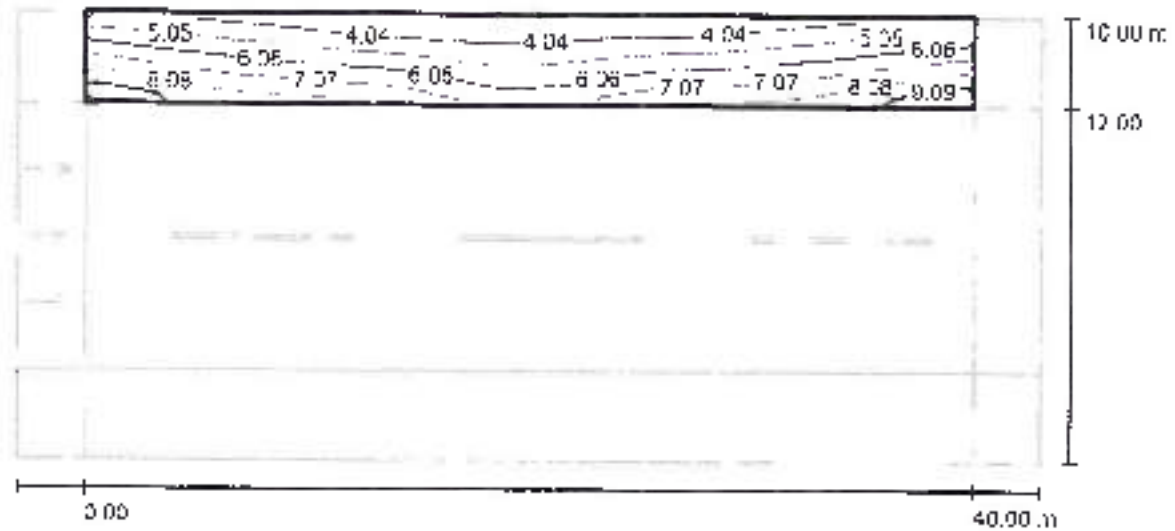

Valores em Lux Escala 1 : 329

Grelha: 17 x 2 Pontos

 E_m [lx]
5.87 E_{min} [lx]
3.74 E_{max} [lx]
6.80 E_{min} / E_m
0.637 E_{min} / E_{max}
0.425



LMP EQUIPAMENTOS LTDA

Rua João Bozo 10 - Loteamento Parque Empresarial Azeleiro
CuritibaEditor(a)
Telefone: (11) 4894-8900
Fax:
e-Mail:

Rua 1 / Campo de avaliação Passeio 2 / Linhas isográficas (E)

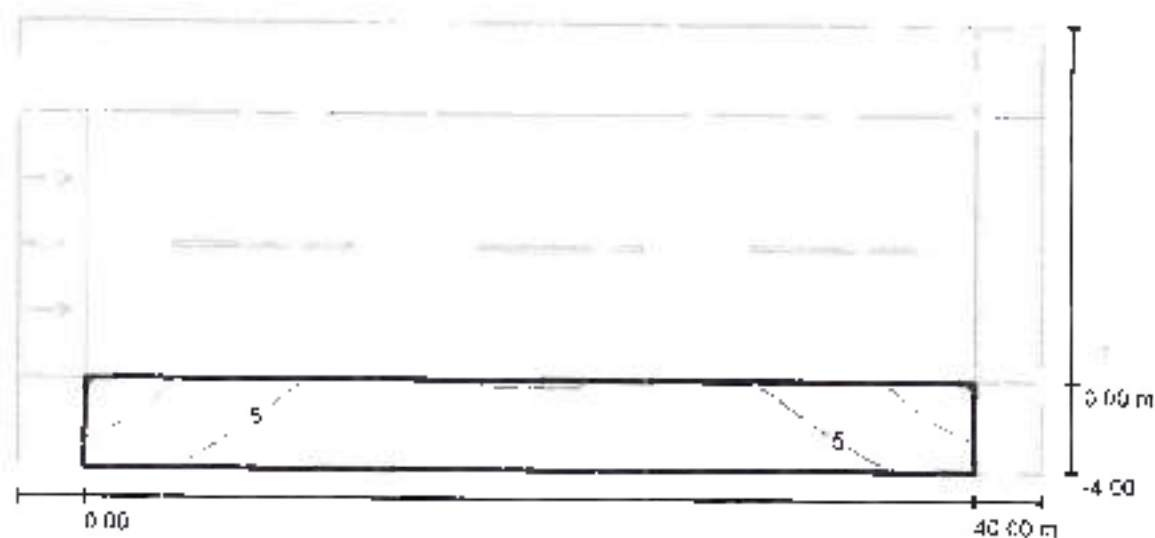

Valores em Lux, Escala 1 : 329

Grelha: 17 x 2 Pontos

 E_m (lx)
5.03 E_{min} (lx)
2.23 E_{max} (lx)
13 E_{min} / E_m
0.443 E_{min} / E_{max}
0.178

SANTO ANTÔNIO DO SUDOESTE/PR

PADRÃO K - 100W.

Data: 13.03.2019
Editor(a)

D

DMF EQUIPAMENTOS LTDA

Rua João Bizzo, 13 - loteamento Parque Empresarial Adriano
Coradim

Editor(a)

Telefone: (11) 4894-8600

Fax

e-Mail

Rua 1 / Dados de planeamento**Perfil da rua**

Passeio 1 (Largura: 3.000 m)

Pista de rodagem 1 (Largura: 14.000 m Quantidade das faixas de rodagem: 2, Pavimento: R3, q₀: 0,070)

Passeio 2 (Largura: 3.000 m)

Factor de manutenção: 0,80

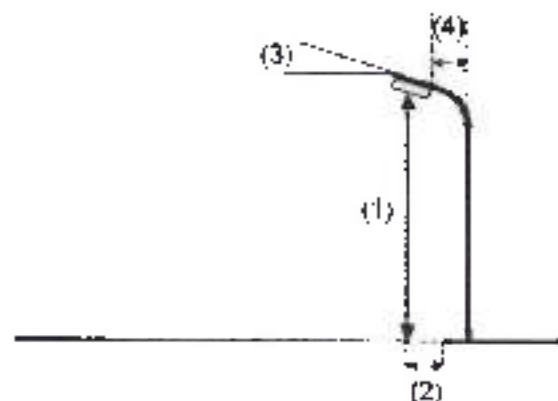
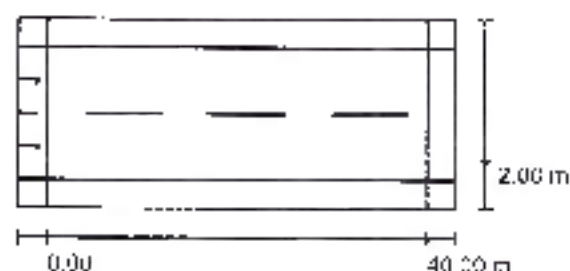
Distribuições de luminárias

Luminária:	LUMINARIA URBANALED 100W IP66 4000K (NICHA)
Corrente luminosa (Luminária):	9635 lm
Corrente luminosa (Lâmpadas):	9633 lm
Potência luminosa:	93,1 W
Distribuição:	de um lado embaixo
Distância entre postes:	40,000 m
Altura de montagem (1):	8,000 m
Altura do ponto de luz:	8,000 m
Pendôr (2):	2,000 m
Inclinação do braço extensor (3):	5,0°
Comprimento do braço extensor (4):	2,500 m

Valor máximo da potência luminosa	
a 70°:	780 cd/klm
a 60°:	238 cd/klm
a 90°:	2,88 cd/klm

Em todas as direções que contém um número indefinidamente
infinito, formando o ângulo dado com as verticais paralelas.

A distribuição cumpre a classe de índice de
ofuscamento 0,2



DMP EQUIPAMENTOS LTDA

Rua João Bizzo, 10 - Loteamento Parque Eu presanal Aditório
Coradim

Endereço:
Telefone: (11) 4694-8800
Fax:
e-Mail:

Rua 1 / Lista de luminárias

LUMINÁRIA URBANA LED 100W IP66 4000K
(NICHIA)

Nº do artigo:

Corrente luminosa (Luminária): 9635 lm

Corrente luminosa (Lâmpadas): 9633 lm

Potência luminosa: 93,1 W

Classificação de luminárias conforme CIE: 99

Código de Fluxo (CIE): 31 67 95 99 100

Lâmpada (s): 1 x Definido pelo usuário (Factor de
correção 1.000).

É favor escolher uma
imagem de luminária em
nosso catálogo de
luminárias.





DMT EQUIPAMENTOS LTDA

Rua João Bizzo, 10 - Loteamento Parque Empresarial Adielino
Conradini
 Endereço:
 Telefone: (11) 4894-8800
 Fax:
 e-Mail:

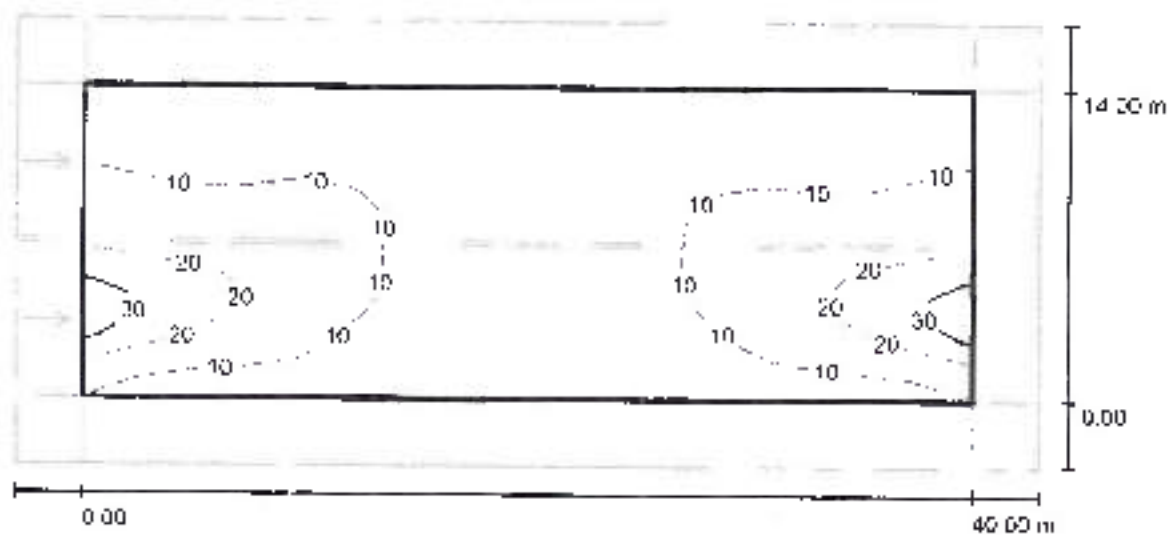
Rua 1 / Pista de rodagem 1 / Linhas isográficas (E)

Valores em Lux, Escala 1 : 329

Grelha: 17 x 15 Pontos

 E_m [lx]
 11

 E_{min} [lx]
 4,59

 E_{max} [lx]
 36

 E_{min} / E_{cr}
 0,435

 E_{min} / E_{max}
 0,129

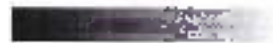

DMP EQUIPAMENTOS LTDA

Rua João Bizzo, 131 - Loteamento Parque Circulares, Adelino
Coradini
 Editor(a)
 Telefone: (11) 4894-8800
 Fax
 e-Mail

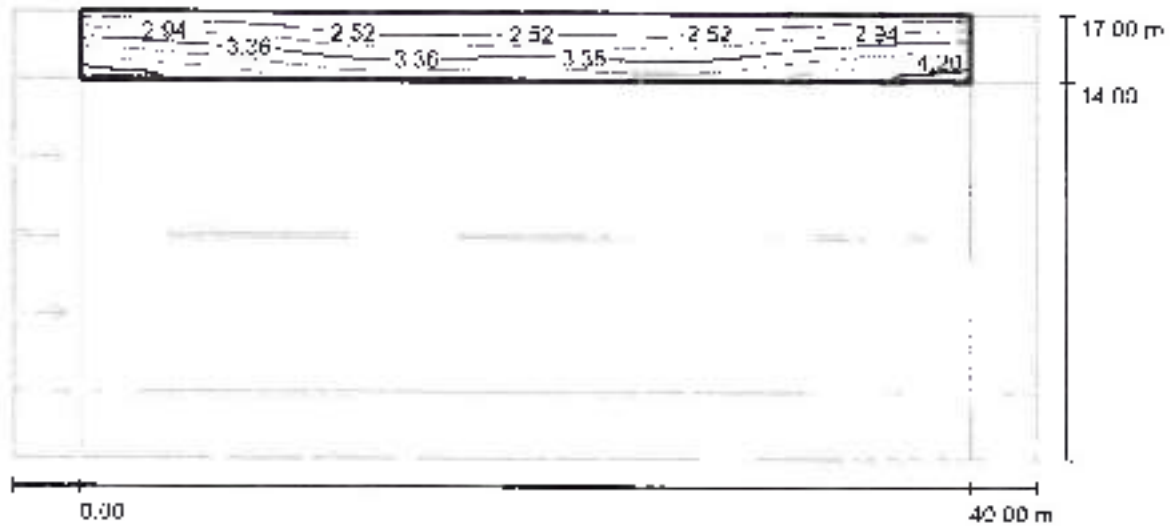
Rua 1 / Campo de avaliação Passelo 1 / Linhas isográficas (E)

Valores em Lux, Escala 1 : 329

Grelha 17 x 2 Pontos

 E_m [lx]
 3.19

 E_{min} [lx]
 2.27

 E_{max} [lx]
 4.35

 E_{avr} / E_m
 0.712

 E_{min} / E_{max}
 0.522



DMP EQUIPAMENTOS LTDA

Rua João Bezerra, 13 - Loteamento Parque Empresarial Adrielino
Correópolis
 Edição:
 Telefone: (11) 4994-8800
 Fax:
 e-Mail:

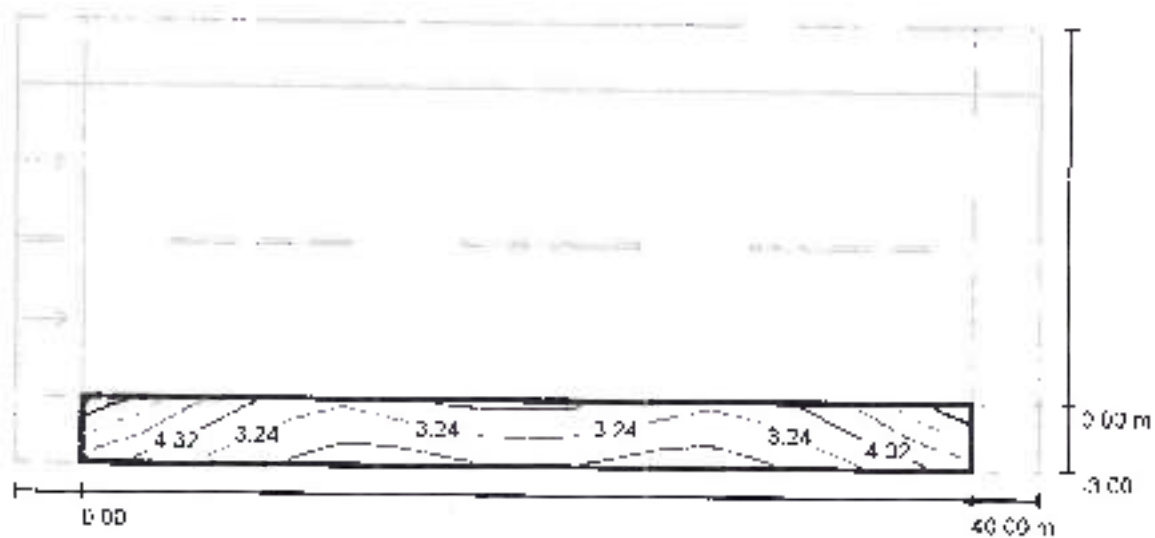
Rua 1 / Campo de avaliação Passeio 2 / Linhas isográficas (E)

Valores em Lux. Escala 1 : 329

Grelha: 17 x 2 Pontos

 E_p [lx]
 3.71

 E_{min} [lx]
 1.88

 E_{max} [lx]
 7.27

 E_{min} / E_{max}
 0.507

 E_{rmin} / E_{rmax}
 0.259

SANTO ANTÔNIO DO SUDOESTE/PR

PADRÃO M - 80W.

Data: 13.03 2019
Editor(a)

0

SANTO ANTÔNIO DO SUDOESTE/PR



DIALux

12.03.2019

OMP EQUIPAMENTOS LTDA

Rua João Sizzo, 10 - Loteamento Parque Empresarial Azeiteiro
CorretimEditorial
Telefone: (51) 4954-8800
Fax
e-Mail

Rua 1 / Dados de planeamento

Perfil da rua

Passeio 1 (Largura: 3.000 m)
 Pista de rodagem 1 (Largura: 10.000 m, Quantidade das faixas de rodagem: 2, Pavimento: R3, q0: 0.070)
 Passeio 2 (Largura: 3.000 m)

Factor de manutenção: 0.80

Distribuições de luminárias

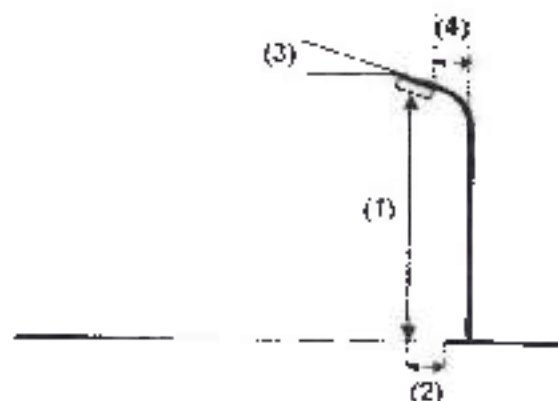

Luminária	LUMINÁRIA URBANALED ECO 70W IP66 4000K
Corrente luminosa (Luminária)	7873 lm
Corrente luminosa (Lâmpadas)	7864 lm
Potência luminosa	71.5 W
Distribuição	de um lado abaixo
Distância entre postes	40.000 m
Altura de montagem (1)	8.000 m
Altura do ponto de luz	8.000 m
Pendor (2)	2.000 m
Inclinação do braço extensor (3)	5.0 °
Comprimento do braço extensor (4)	2.500 m

Valor máximo da potência luminosa
 a 70°: 838 cd/km
 a 80°: 140 cd/km
 a 90°: 10 cd/km

Em todas as direções que em uma luminária especificada instalada foram o ângulo dado com as verticais interiores.

A distribuição cumpre a classe de potência luminosa G2.

A distribuição cumpre a classe de índice de ofuscamento D 2

SANTO ANTÔNIO DO SUDOESTE/PR

DMP EQUIPAMENTOS LTDA

Rua João Rizzo, 10 - Loteamento Parque Empresarial Azeitelina
Córceles



DIALux 373
11.03.2013

Edição:
Telefone: (11) 4894-8800
Fax:
e-Mail:

Rua 1 / Lista de luminárias

LUMINÁRIA URBANALED ECO 70W IP66
4000K

Nº do artigo:

Corrente luminosa (Luminária): 7873 lm

Corrente luminosa (Lâmpadas): 7864 lm

Potência luminosa: 71.5 W

Classificação de luminárias conforme CIE: 99

Código de Fluxo (CIE): 32 70 96 99 100

Lâmpada (s): 1 x Definido pelo usuário (Factor de
correção: 1.000)

É favor escolher uma
imagem de luminária em
nosso catálogo de
luminárias





OMP EQUIPAMENTOS LTDA

Rua João Suizo, 10 - Loteamento Parque Empresarial Atletronic
CaradimirEdição:
Telefone: (11) 4964-6800
Fax:
e-Mail:

Rua 1 / Plata de rodagem 1 / Linhas isográficas (E)

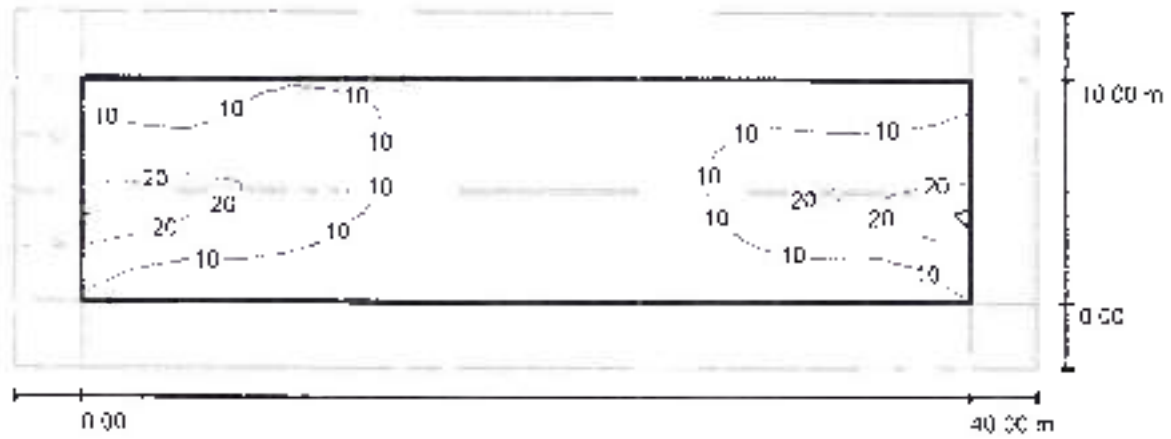

Valores em Lux, Escala 1 : 329

Gradeira 17 x 15 Pontos

 E_m [lx]
10 E_{avr} [lx]
2.38 E_{max} [lx]
29 E_{min} / E_m
0.229 E_{max} / E_{avr}
0.083

DMP EQUIPAMENTOS LTDA

Rua João Rizzo, 10 - Loteamento Parque Empresarial Adelaide
Contadini
 Endereço:
 Telefone: (11) 4804-5800
 Fax:
 e-Mail:

Rua 1 / Campo de avaliação Passeio 1 / Linhas isográficas (E)

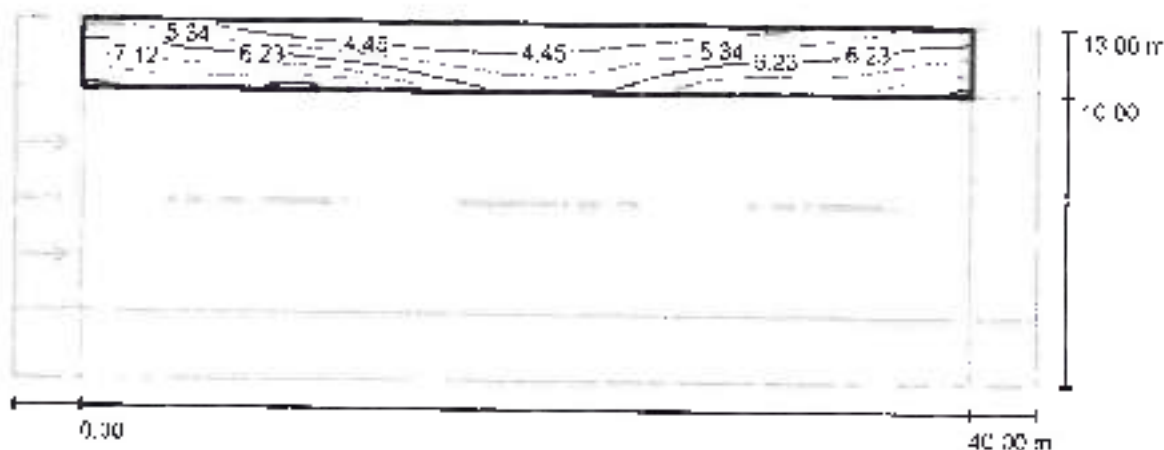

Valores em Lux, Escala 1 : 329

Grelha 17 x 2 Pontos

 E_{min} [lx]
5.91 E_{moy} [lx]
3.75 E_{max} [lx]
8.22 E_{min} / E_{max}
0.634 E_{moy} / E_{max}
0.456



OMF EQUIPAMENTOS LTDA

Rua João Bazzo, 16 - Loteamento Parque Empresarial Assisnia
Cenadim
 Editorial
 Telefone : (11) 4894-8800
 Fax
 e-Mail

Rua 1 / Campo de avaliação Passeio 2 / Linhas isográficas (E)

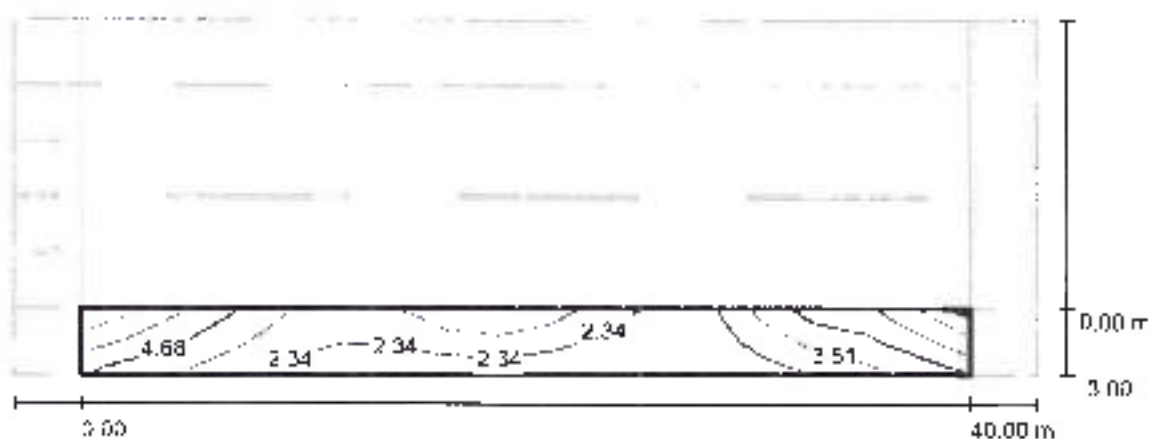

Valores em Lux, Escala 1 : 329

Grelha: 17 x 2 Pontos

 E_{m} [lx]
 3.41

 E_{min} [lx]
 1.25

 E_{max} [lx]
 7.08

 E_{avr} / E_m
 0.365

 F_{min} / E_{max}
 0.175

SANTO ANTÔNIO DO SUDOESTE/PR

PADRÃO N - 100W.

Data: 13.03.2019
Editor(a):

D



DMP EQUIPAMENTOS LTDA

Rua João Bizzo, 10 - Loteamento Parque Empresarial Adriano Coradini

Fabrica:
Telefone: (11) 4894-9800
Fax:
e-Mail:

Rua 1 / Dados de planeamento

Perfil da rua

- Passeio 1 (Largura: 3,000 m)
- Pista de rodagem 1 (Largura: 14,000 m, Quantidade das faixas de rodagem: 2, Pavimento: R3, q0: 0,070)
- Passeio 2 (Largura: 3,000 m)

Factor de manutenção: 0,80

Distribuições de luminárias

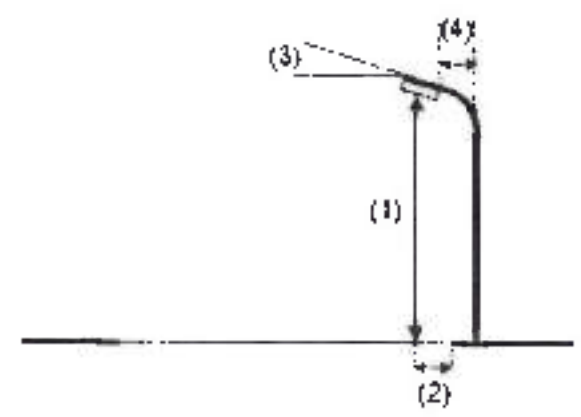

Luminária:	LUMINARIA URBANALED 100W IP65 4000K (NICHIA)
Corrente luminosa (Luminária):	9635 lm
Corrente luminosa (Lâmpadas):	9633 lm
Potência luminosa:	93,1 W
Distribuição:	de um lado embaixo
Distância entre postes:	40,000 m
Altura de montagem (1):	8,000 m
Altura do ponto de luz:	8,000 m
Pendor (2):	2,000 m
Inclinação do braço extensor (3):	5,0 °
Comprimento do braço extensor (4):	2,500 m

Valor máximo da potência luminosa

- a 70°: 780 cd/klm
- a 80°: 235 cd/klm
- a 90°: 2,88 cd/klm

Em todas as direções que, em uma luminária, corretamente instalada, formam o ângulo dado com as verticais adjacentes.

A distribuição cumpre a classe de índice de ofuscamento 0,2.



DMP EQUIPAMENTOS LTDA

Rua João Bizzo, 111 - Loteamento Parque Empresarial Auselmar
Corridão

Editorial
Telefone: (011) 4994-8800
Fax:
e-Mail:

Rua 1 / Lista de luminárias

LUMINÁRIA URBANALED 100W IP65 4000K
(NICHIA)
Nº do artigo:
Corrente luminosa (Luminária): 9635 lm
Corrente luminosa (Lâmpadas): 9633 lm
Potência luminosa: 93,1 W
Classificação de luminárias conforme CIE: 99
Codigo de Fluxo (CIE): 31 87 95 99 100
Lâmpada (s): 1 x Definido pelo usuário (Factor de
correção: 1.000).

É favor escolher uma
imagem de Luminaria em
nosso catálogo de
Luminárias.

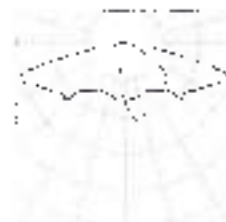



DMP EQUIPAMENTOS LTDA

Rua João Bizzo 10 - Loteamento Parque Empresarial Acadêmico
Coradim
 F-tiler(a)
 Telefone: (11) 4994-8630
 Fax:
 e-Mail:

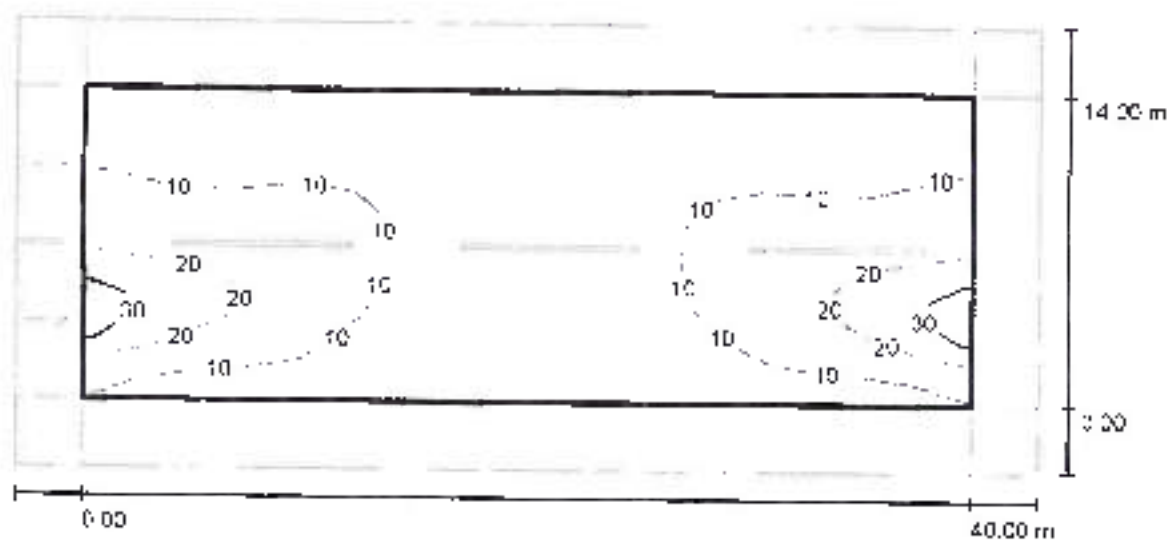
Rua 1 / Pista de rodagem 1 / Linhas isográficas (E)

Valores em Lux, Escala 1 : 329

Greija 17 x 15 Pontos

E_{av} [lx]	E_{min} [lx]	E_{max} [lx]	E_{avr} / E_m	E_{min} / E_{max}
11	4.59	36	0.435	0.129



DMF EQUIPAMENTOS LTDA

Rua João Dizzo, 13 - Loteamento Parque Empresarial Adielina
CandeiasEndereço)
Telefone: (11) 4884-8600
Fax
e-Mail

Rua 1 / Campo de avaliação Passeio 1 / Linhas isográficas (E)

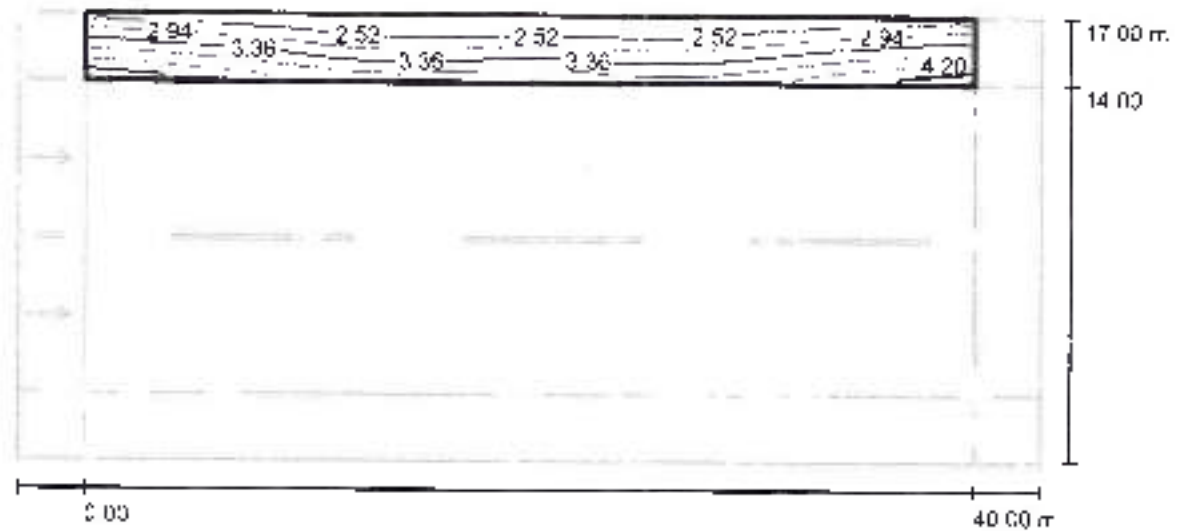

Valores em Lux Escala 1 : 329

Grelha: 17 x 2 Pontos

 $E_{\text{máx}}$ [lx]
 3.19

 $E_{\text{mín}}$ [lx]
 2.27

 $E_{\text{máx}}$ [lx]
 4.35

 $E_{\text{mín}} / E_{\text{máx}}$
 0.712

 $E_{\text{mín}} / E_{\text{máx}}$
 0.522

DMP EQUIPAMENTOS LTDA

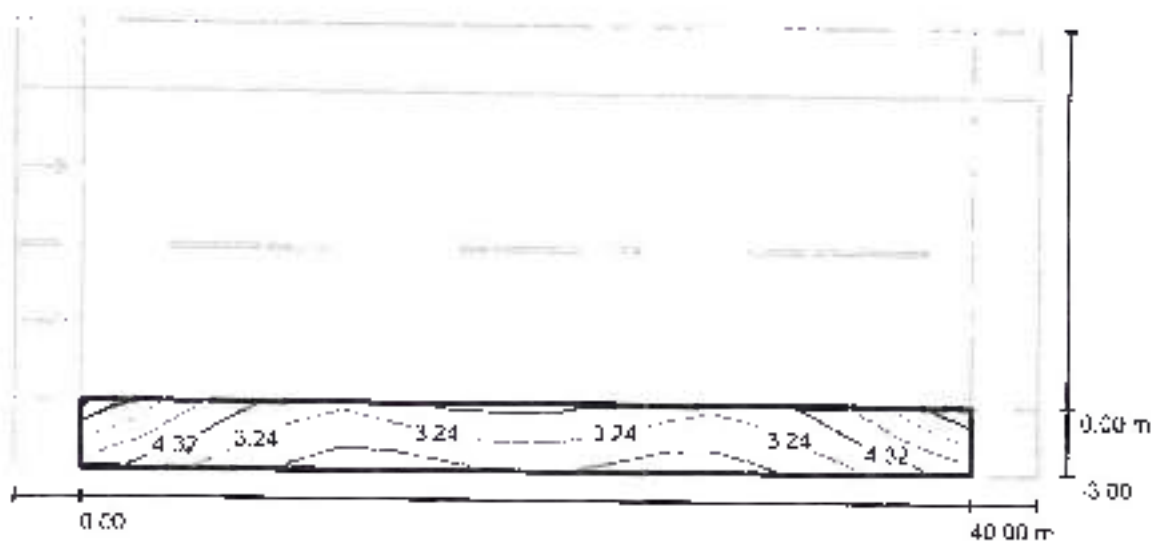
Rua João Bizzo, 10 - Loteamento Parque Empresarial Adelino
CorradiniEdição:
Telefone: (11) 4894-0800
Fax:
e-Mail:**Rua 1 / Campo de avaliação Passelo 2 / Linhas isográficas (E)**

Valores em Lux, Escala 1 : 329

Greija 17 x 2 Pontos

 E_{av} [lx]
3.71 E_{min} [lx]
1.88 E_{max} [lx]
7.27 E_{avr} / E_{av}
0.507 E_{min} / E_{max}
0.259

SANTO ANTÔNIO DO SUDOESTE/PR

PADRÃO Q - 100W.

Data: 13 03 2019
Editor(a):



DMP EQUIPAMENTOS LTDA

Rua João Bizzo, 10 - Loteamento Parque Empresarial Adelina
CoradinaEdição:
Telefone: (11) 4994-8900
Fax:
e Mail:

Rua 1 / Dados de planeamento

Perfil da rua

Passeio 1 (Largura 5,000 m)
 Pista de rodagem 1 (Largura 12,000 m Quantidade das faixas de rodagem: 2, Pavimento: R3, q0: 0,070)
 Passeio 2 (Largura 5,000 m)

Factor de manutenção: 0,80

Distribuições de luminárias

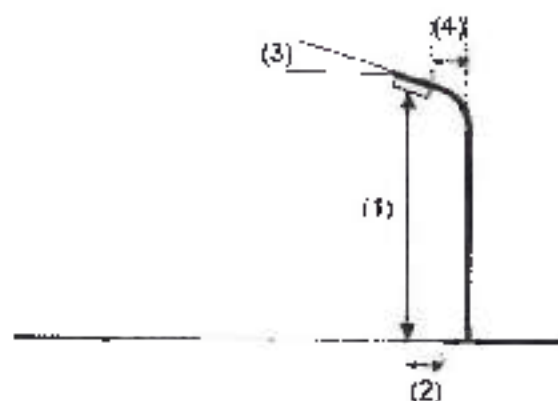
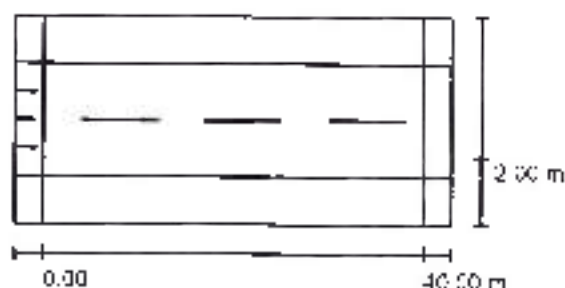

Luminária:
 Corrente luminosa (Luminária): 9635 lm
 Corrente luminosa (Lâmpadas): 9633 lm
 Potência luminosa: 93,1 W
 Distribuição: de um lado embaixo
 Distância entre postes: 40,000 m
 Altura de montagem (1): 8,000 m
 Altura do ponto de luz: 8,000 m
 Pendor (2): 2,000 m
 Inclinação do braço extensor (3): 5,0 °
 Comprimento do braço extensor (4): 2,500 m

LUMINARIA URBANALED 100W IP65 4000K (NICHIA)

Valor máximo da potência luminosa

a 70°: 780 cd/klm

a 80°: 238 cd/klm

a 90°: 288 cd/klm

Em todas as direções que em uma luminária correctamente instalada, tomando o ângulo dado com as verticais interiores.

A distribuição cumpre a classe de índice de ofuscamento D.2.

SANTO ANTONIO DO SUDOESTE/PR



DIALux

13.03.2019

DMF EQUIPAMENTOS LTDA

Rua João Bizzo 13 - Loteamento Parque Empresarial Adorno
CoradóiCidade:
Telefone: (11) 4894-8500
Fax:
e-Mail:

Rua 1 / Lista de luminárias

LUMINÁRIA URBANALED 100W IP65 4000K
(NICHIA)

Nº do artigo:

Corrente luminosa (Luminária): 9635 lm

Corrente luminosa (Lâmpadas): 9633 lm

Potência luminosa: 93.1 W

Classificação de luminárias conforme CIE: 99

Código de Fluxo (CIE): 31 67 95 99 100

Lâmpada (s): 1 x Definido pelo usuário (Factor de
correção 1.000).E favor escolher uma
imagem de luminária em
nosso catálogo de
luminárias.

IMP EQUIPAMENTOS LTDA

Rua João Bizzo, 10 - Loteamento Parque Empresarial Adelmo
CorradiniEditoria:
Telefone 111; 4894-5000
Fax
e-Mail

Rua 1 / Pista de rodagem 1 / Linhas isográficas (E)

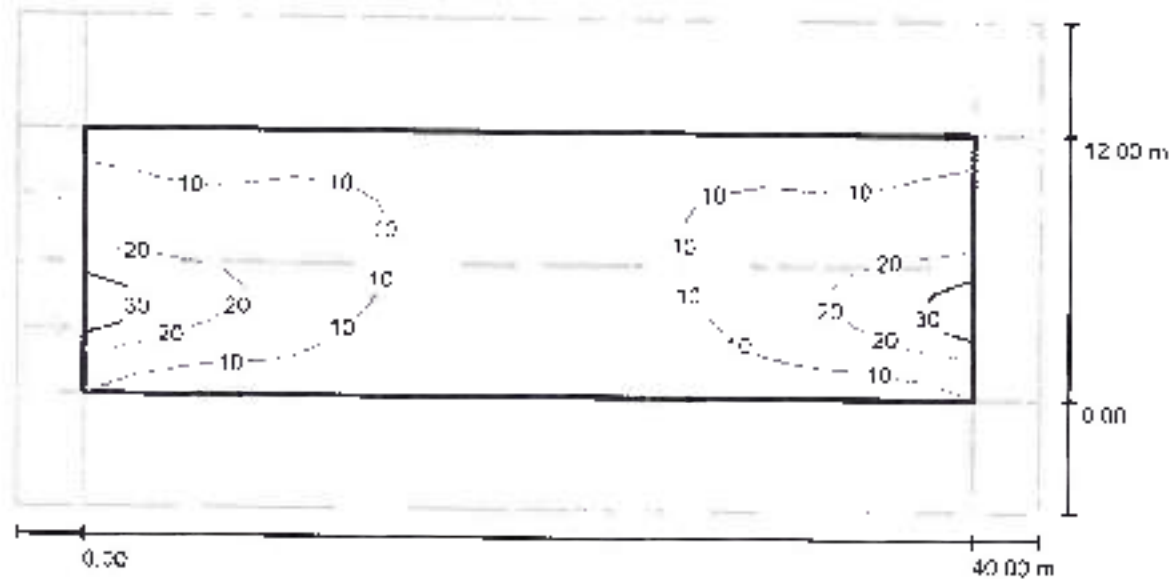

Valores em Lux, Escala 1 : 329

Grelha 17 x 15 Pontos

 E_m (lx)
11 $E_{m\eta}$ (lx)
4,61 E_{max} (lx)
35 E_{min} / E_m
0,405 E_{min} / E_{max}
0,132



DMP EQUIPAMENTOS LTDA

Rua João Bazzo 13 - Loteamento Parque Empresarial Atletivo
Coiradim

Edição:
Telefone: (11) 4894-0000
Fax:
e-Mail:

Rua 1 / Campo de avaliação Passelo 1 / Linhas isográficas (E)

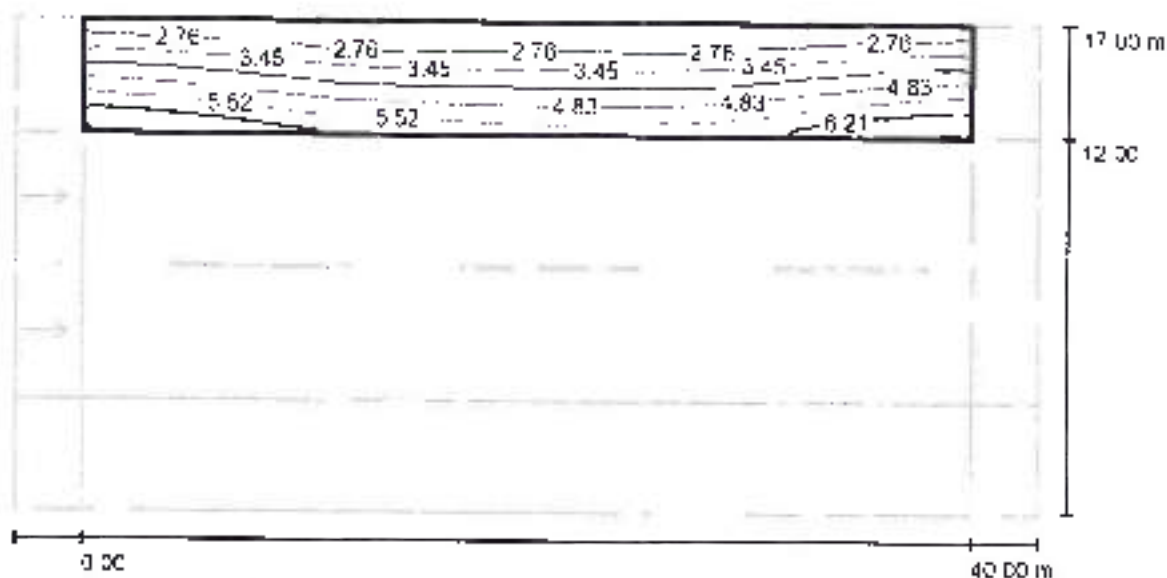

Valores em Lux, Escala 1 : 329

Gretha 17 x 2 Pontos

E_{in} [lx]
4.14

E_{min} [lx]
2.64

E_{max} [lx]
6.09

E_{min} / E_T
0.637

E_{min} / E_{max}
0.433

DMP EQUIPAMENTOS LTDA

Rua João Bazzo, 10 - Loteamento Parque Empresarial Adalberto
CuradiniEditorial
Telefone: (11) 4894-8900
Fax:
e-Mail:

Rua 1 / Campo de avaliação Passeio 2 / Linhas isográficas (E)

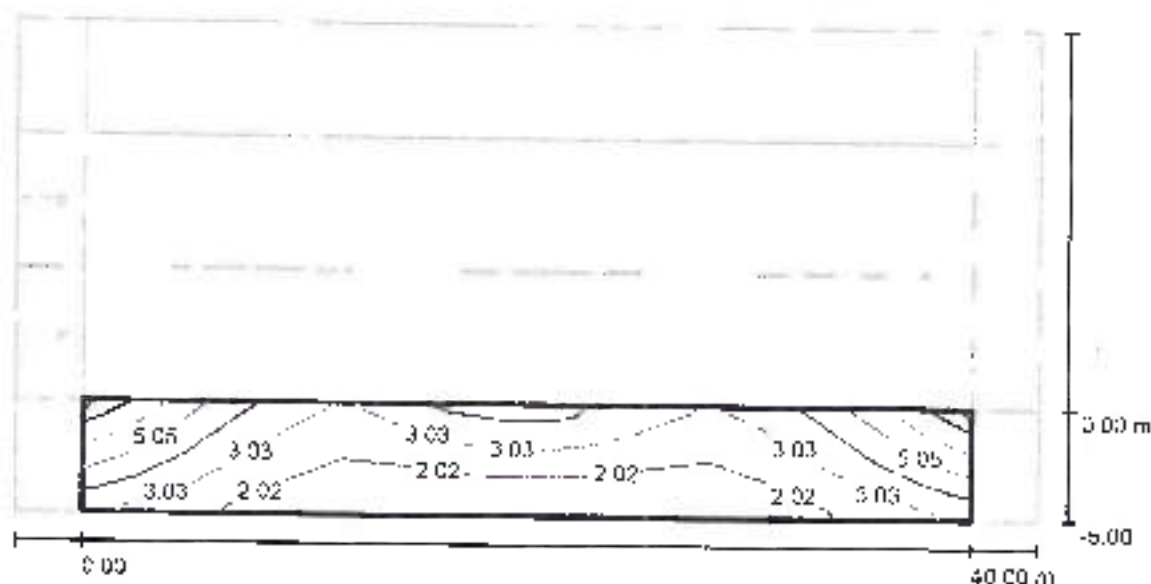

Valores em Lux Escala 1 : 328

Greija: 17 x 2 Pontos

 E_m [lx]
3.05 E_{min} [lx]
1.43 E_{max} [lx]
6.50 E_{min} / E_m
0.469 E_{min} / E_{max}
0.220

SANTO ANTÔNIO DO SUDOESTE/PR

PADRÃO P - 80W

Data: 13.03 2019
Editor(a).

D



UMP EQUIPAMENTOS LTDA

Rua João Bazzo 10 - Loteamento Parque Empresarial Adelino
CandeiaEdição:
Telefone: (11) 4894-8800
Fax:
e-Mail:

Rua 1 / Dados de planeamento

Perfil da rua

Passareio 1 (Largura: 4.000 m)
 Pista de rodagem 1 (Largura: 12.000 m Quantidade das faixas de rodagem: 2. Pavimento: R3 qç 0.070)
 Passareio 2 (Largura: 4.000 m)

Factor de manutenção: 0.80

Distribuições de luminárias

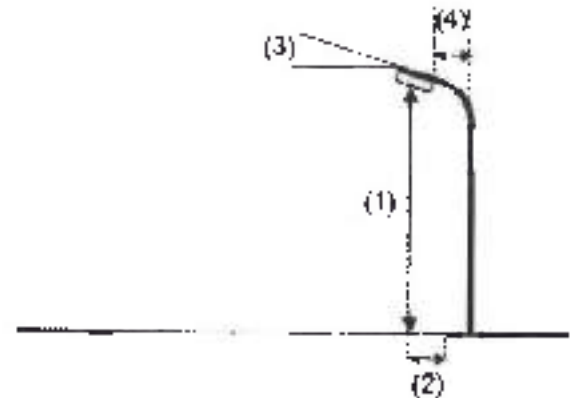
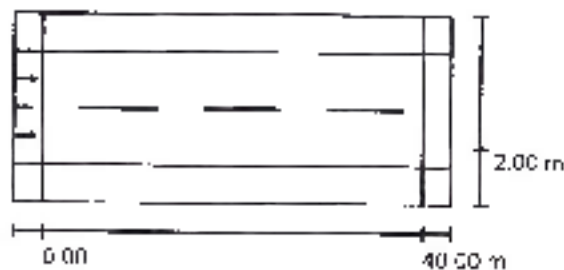

Luminária:	LUMINÁRIA URBANALED ECO 70W IP68 4000K
Corrente luminosa (Luminária):	7873 lm
Corrente luminosa (Lâmpadas):	7884 lm
Potência luminosa:	71.5 W
Distribuição:	de um lado embaixo
Distância entre postes:	40.000 m
Altura de montagem (1):	6.000 m
Altura do ponto de luz:	6.000 m
Pendor (2):	2.000 m
Inclinação do braço extensor (3):	5.0 °
Comprimento do braço extensor (4):	2.500 m

Valor máximo de potência luminosa	
a 70°:	839 cd/klm
a 80°:	140 cd/klm
a 90°:	10 cd/klm

Em todas as direções que, em uma luminária corretamente instalada, formam o ângulo de corte com as verticais inferiores.

A distribuição cumpre a classe de potência luminosa G2.

A distribuição cumpre a classe de índice de ofuscamento 0.2.

SANTO ANTÔNIO DO SUDOESTE/PR



DIALux

12.03.2019

DMP EQUIPAMENTOS LTDA

Rua João Bazzo 10 - Loteamento Parque Empresarial Amakimo
CamadinhaEditorial
Telefone (11) 4094-8800
Fax
e-Mail

Rua 1 / Lista de luminárias

LUMINÁRIA URBANA LED ECO 70W IP66
4000K

N° do artigo

Corrente luminosa (Luminária): 7873 lm

Corrente luminosa (Lâmpadas) 7864 lm

Potência luminosa: 71.5 W

Classificação de luminárias conforme CIE: 99

Código de Fluxo (CIE) 32 70 96 99 100

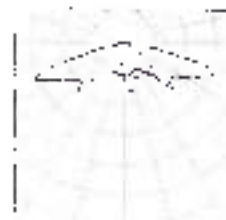
Lâmpada (\$), 1 x Definido pelo usuário (Factor de
correção 1.000).É favor escolher uma
imagem de luminária em
nosso catálogo de
luminárias

SANTO ANTÔNIO DO SUDOESTE/PR



DIALux

13.03.2019

DMF EQUIPAMENTOS LTDA

Rua João Bizzo, 13 - Loteamento Faixa Empresarial Adelino
CondiçãoEndereço:
Telefone: (11) 4894-8600
Fax:
e-Mail:

Rua 1 / Pista de rodagem 1 / Linhas isográficas (E)

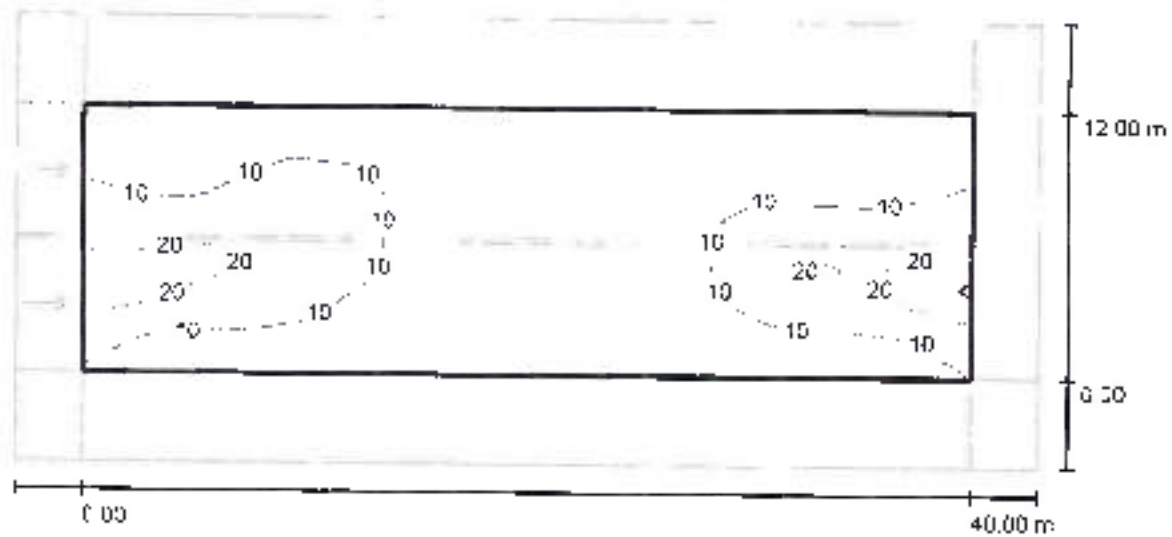

Valores em Lux, Escala 1 : 329

Gradeira 17 x 15 Pontos

 E_{av} [lx]
8.77 E_{m0} [lx]
2.47 E_{max} [lx]
28 E_{avr} / E_{m0}
0.253 E_{min} / E_{max}
0.088

SANTO ANTÔNIO DO SUDOESTE/PR



DIALux

13.03.2019

DMP EQUIPAMENTOS LTDA

Rua João Bizzo, 10 - Loteamento Parque Empresarial Adelino
CoradiniEditorial:
Telefone: (11) 4894-8900
Fax:
e-Mail:

Rua 1 / Campo de avaliação Passeio 1 / Linhas isográficas (E)

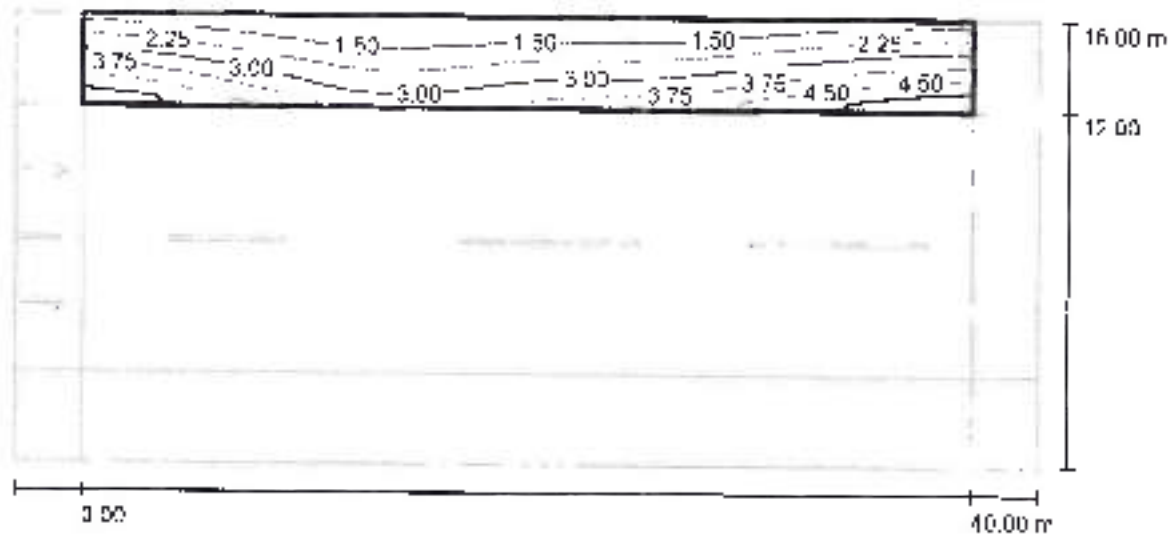

Valores em Lux, Escala 1 : 329

Grelha 17 x 2 Pontos

 E_m [lx]
2.73 E_{min} [lx]
1.20 E_{max} [lx]
4.97 E_{min} / E_{max}
0.439 E_{min} / E_{max}
0.242

SANTO ANTÔNIO DO SUDOESTE/PR



DIALux

12.03.2019

DMF EQUIPAMENTOS LTDA

Rua João Bizzo, 13 - Loteamento Parque Empresarial Adelândia
Cordeiros
 Edição:
 Telefone: (11) 4884-8500
 Fax:
 e-Mail:

Rua 1 / Campo de avaliação Passeio 2 / Linhas isográficas (E)

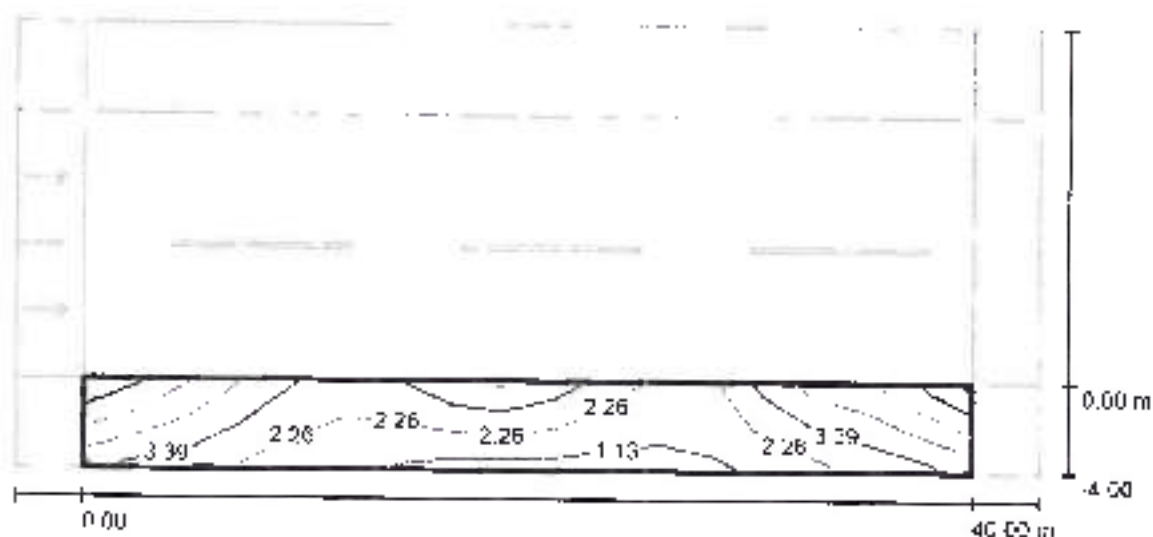

Valores em Lux Escala 1 : 329

Grelha: 17 x 2 Pontos

 E_m [lx]
3.05

 E_{min} [lx]
1.06

 E_{max} [lx]
6.69

 E_{min} / E_m
0.348

 E_{avr} / E_{max}
0.158

SANTO ANTÔNIO DO SUDOESTE/PR

PADRÃO R - 200W.

Data 13.03.2019
Editor(a):



DMF EQUIPAMENTOS LTDA

Rua João Bizzo, 10 - Loc.amento Parque Empresarial Arteletrô
CoradivEditor(a):
Telefone: (11) 4804-3800
Fax:
e-Mail:

Rua 1 / Dados de planeamento

Perfil da rua

Passaio 1	(Largura: 3.000 m)
Pista de rodagem 2	(Largura: 7.000 m, Quantidade das faixas de rodagem: 2, Pavimento: R3, q0: 0.070)
Faixa central 1	(Largura: 1.500 m, Altura: 0.000 m)
Pista de rodagem 1	(Largura: 7.000 m, Quantidade das faixas de rodagem: 2, Pavimento: R3, q0: 0.070)
Passaio 2	(Largura: 3.000 m)

Factor de manutenção: 0.80

Distribuições de luminárias

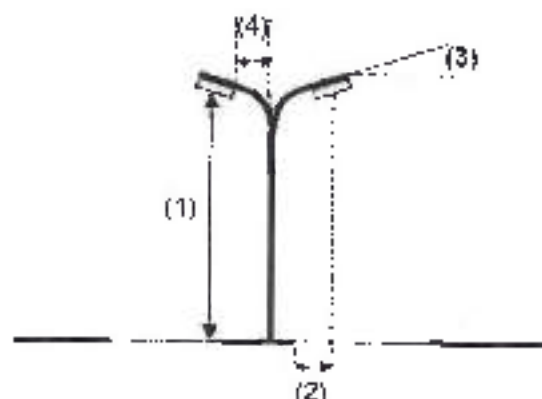
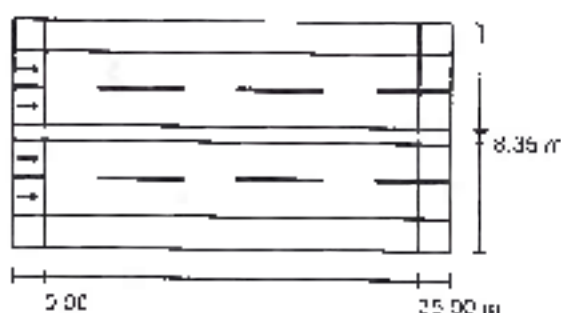

Luminária	DEMAPH SELENA ECO_170W
Corrente luminosa (Luminária)	18216 lm
Corrente luminosa (Lâmpadas)	18216 lm
Potência luminosa	169 C W
Distribuição	na faixa central
Distância entre postes:	35.000 m
Altura de montagem (1):	15.600 m
Altura do ponto de luz:	15.600 m
Pendôr (2)	0.100 m
Inclinação do braço extensor (3):	0.0 °
Comprimento do braço extensor (4)	0.600 m

Valor máximo da potência luminosa	
a 70°	669 cd/klm
a 80°	65 cd/klm
a 90°	1.07 cd/klm

Em todas as direções que, em uma Luminária correctamente instalada formam o ângulo dado com as verticais inferiores.

A distribuição cumpre a classe de potência luminosa G3.

A distribuição cumpre a classe de índice de afuacamento D.3.

SANTO ANTÔNIO DO SUDOESTE/PR



DIALux

13/03/2015

DMP EQUIPAMENTOS LTDA

Rua João Bizzo, 10 - Loteamento Parque Empresarial Adelaide
Comadre

Endereço:
Telefone: (11) 4694-5800
Fax:
e-Mail:

Rua 1 / Lista de luminárias

DEMAPE SELENA ECO_170W

Nº do artigo

Corrente luminosa (Luminária): 18216 lm

Corrente luminosa (Lâmpadas): 18216 lm

Potência luminosa: 169 0 W

Classificação de luminárias conforme CIE: 100

Código de Fluxo (CIE): 37 72 96 100 100

Lâmpada (s): 1 x Definido pelo usuário (Factor de
correção: 1.000)

E favor escolher uma
imagem de luminária em
nosso catálogo de
luminárias.



SANTO ANTÔNIO DO SUDOESTE/PR



DIALux

13.03.2015

DMP EQUIPAMENTOS LTDA

Rua João Bizzo, 10 - Loteamento Parque Empresarial Adelfino
CorraliniEndereço:
Telefone: (11) 4694-5800
Fax:
e-Mail:

Rua 1 / Pista de rodagem 1 / Linhas isográficas (E)

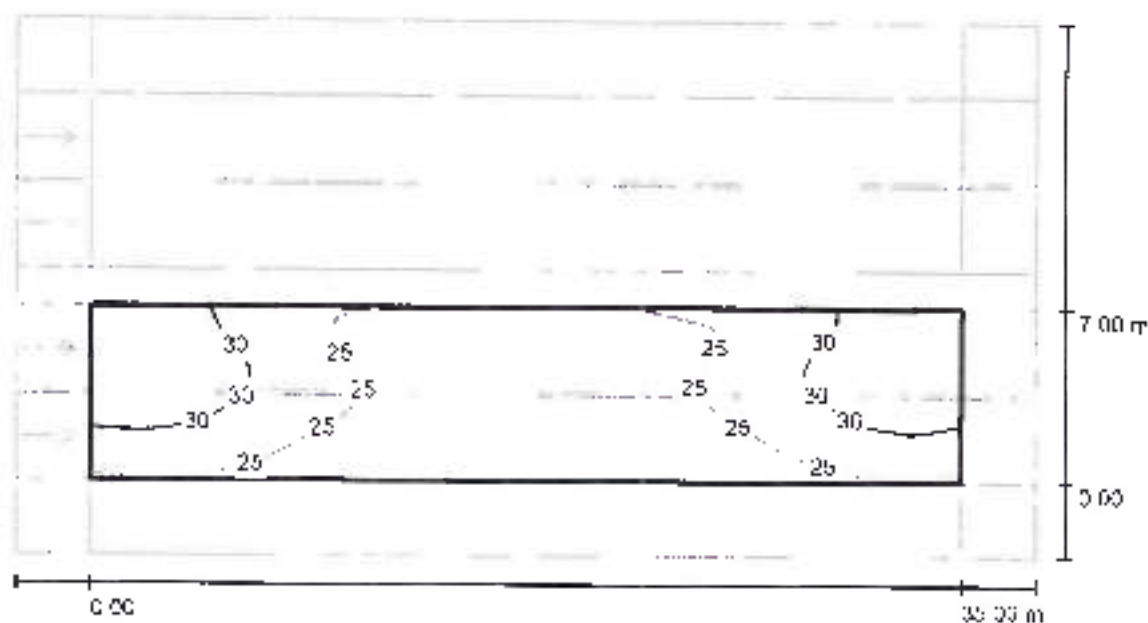

Valores em Lux, Escala 1 : 294

Grelha 17 x 15 Pontos

 E_m [lx]
27 E_{min} [lx]
22 E_{max} [lx]
35 E_{min} / E_m
0.810 E_{max} / E_{min}
0.610

SANTO ANTÔNIO DO SUDOESTE/PR

DIALux
19.01.2015

DMP EQUIPAMENTOS LTDA

Rua João Bizza, 13 - Loteamento Parque Empresarial Adelino
Coradini
 Edição:
 Telefone: (11) 4894-9800
 Fax:
 e-Mail:

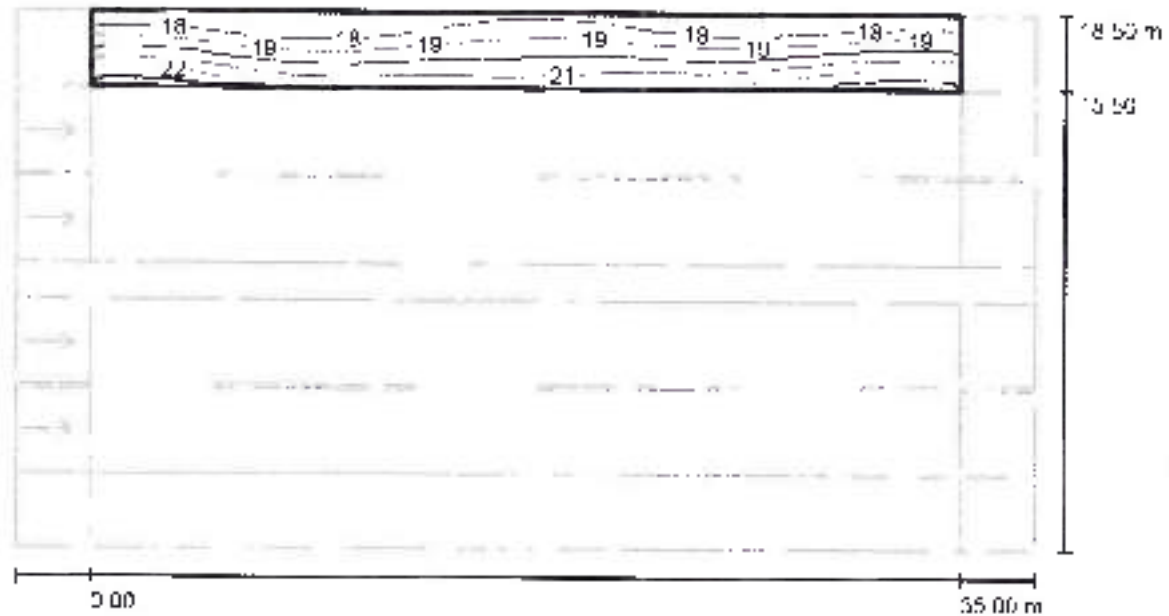
Rua 1 / Campo de avaliação Passelo 1 / Linhas isográficas (E)

Valores em Lux, Escala 1 : 294

Grelha 17 x 2 Pontos

E_{m} [lx]	E_{max} [lx]	E_{min} [lx]	E_{min} / E_m	E_{max} / E_{min}
20	17	22	0,676	0,776



DMP EQUIPAMENTOS LTDA

Rua João Bizzo, 10 - Loteamento Parque Empresarial Auleriano
Coradim
 Editor:al
 Telefone / (41) 4834-8600
 Fax
 e-Mail

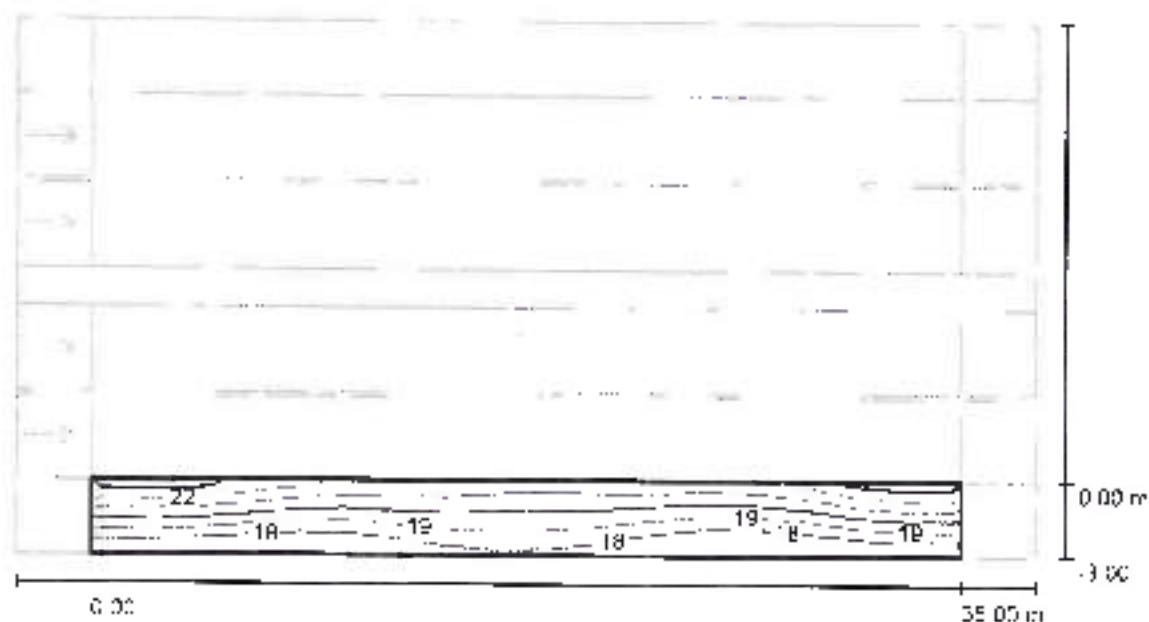
Rua 1 / Campo de avaliação Passeio 2 / Linhas isográficas (E)

Valores em Lux, Escala 1 : 294

Grelha 17 x 2 Pontos

E_r [lx]	E_{min} [lx]	E_{max} [lx]	E_{min} / E_m	E_{min} / E_{max}
20	17	22	0.878	0.776

SANTO ANTÔNIO DO SUDOESTE/PR



DIALux

12.05.2010

DMP EQUIPAMENTOS LTDA

Rua João Sizzo, 10 - Loteamento Parque Empresarial Autotempo
CuritibaEditorial
Telefone: (41) 4884-6800
Fax:
e-Mail:

Rua 1 / Campo de avaliação Pista de rodagem 2 / Linhas isográficas (E)

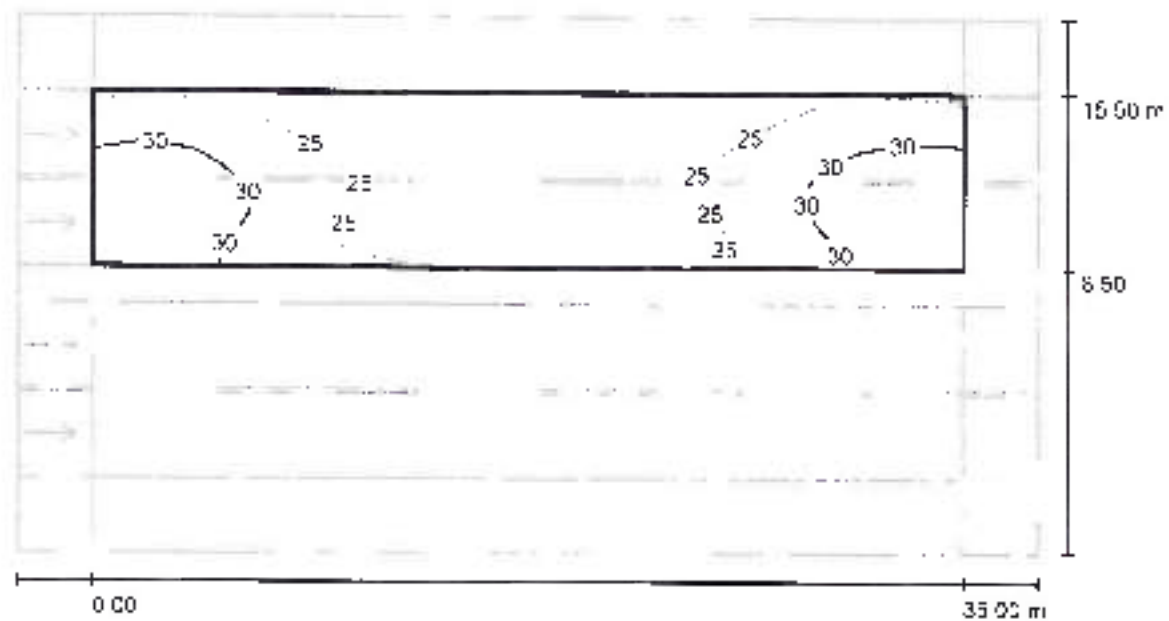

Valores em Lux, Escala 1 : 294

Grade 17 x 16 Pontos

 E_m [lx]
27 E_{min} [lx]
22 E_{max} [lx]
35 $E_{r,n} / E_m$
0.810 $E_{min} / E_{r,n}$
0.610



IBC - INSTITUTO BRASILEIRO DE CERTIFICAÇÃO - OCP-0019 / QVD-0004
CERTIFICADO DE CONFORMIDADE - Nº CE-LP-038/18-F02
PAIS DA FAMÍLIA F02 DE LUMINÁRIAS LED REF.: URBANALED SELENA 120W
IP66 5000K - com/sem FC e URBANALED SELENA 120W IP66 4000K - com/sem FC

DADOS DO FABRICANTE NACIONAL

RAZÃO SOCIAL	D M P EQUIPAMENTOS LTDA		
ENDEREÇO	R JOAO BIZZO Nº 16 GALPAO D1 E 03 - LOTEAMENTO PARQUE EMPRESARIAL ACÉLMO CORRADINI	CEP	13.257-595
MUNICÍPIO	ITATIBA	UF	SP
CNPJ	38.874.848/0001-12	SITE	www.demape.com.br

O IBC - INSTITUTO BRASILEIRO DE CERTIFICAÇÃO constatou conformidade integral do(s) produto(s) descrito(s) neste documento enquadrado(s) no escopo de **SEGURANÇA DE LUMINÁRIAS PARA ILUMINAÇÃO PÚBLICA VIÁRIA** quanto ao atendimento aos requisitos normativos de segurança vigentes.

DADOS DOS PRODUTOS CERTIFICADOS

IDENTIFICAÇÃO DA(S) LUMINÁRIA(S) LED	Vide Folhas 02/04 a 04/04
DESCRIÇÃO DA(S) QTD. CERTIFICADA(S)	Não Aplicável: (Modelo de Certificação nº 05)
MARCA DA(S) LUMINÁRIA(S) LED	DEMAPE
MODELO DE CERTIFICAÇÃO ADOTADO	05 (Avaliação do Sist. da Qualidade do Fabr. e Ensaio no Produto)

DADOS DO(S) LABORATÓRIO(S) DE ENSAIO UTILIZADO(S)

NOME(S) DO(S) LABORATÓRIO(S)	LabNux - Laboratório de Luminotécnica da UFF (CRL 0667)
PERÍODO DE EXECUÇÃO DOS ENSAIOS	04/05/2018 a 14/05/2018
Nº DO(S) RELATÓRIO(S) DE ENSAIO(S)	RE nº 01-1335-18, 03-1335-18, 04-1335-18, 06-1335-18, 07-1335-18, 09-1335-18, 10-1335-18, 12-1335-18, 21-1335-18 e 23-1335-18
DOCUMENTOS DE REFERÊNCIA	RAC e RTQ anexos à Portaria INMETRO/DIC nº 20/2017 e Procedimento IBC-010

Nº DA SOLICITAÇÃO CONTRATUAL / NOME DA FAMÍLIA DE LUMINÁRIAS LED: LP-038/18-F02 / Luminária Pública Com Tecnologia LED / Marca Nichia - Modelo: NWSW219C (4.000 K / 5.000 K) / IP66 / 60.000 h

Este certificado de conformidade está sujeito à legislação e aos regulamentos pertinentes ao Sistema Brasileiro de Avaliação da Conformidade - SBAC.

Este certificado de conformidade está vinculado a um contrato e escopo acima citados.

A(s) luminária(s) LED deve(m) obrigatoriamente ser registrada(s) junto ao núcleo de atuação / registro de objetos do INMETRO, visando posterior obtenção de autorização concedida pelo IBC para uso do selo de identificação de conformidade.

A validade deste certificado de conformidade está atrelada à realização das avaliações de manutenção e tratamento de possíveis não conformidades de acordo com as orientações do IBC previstas na portaria INMETRO/DIC nº 20/2017. Para verificação da condição atualizada de regularidade deste Certificado de Conformidade deve ser consultado o banco de dados de produtos e serviços certificados do Inmetro.

DADOS DA DECISÃO SOBRE A CERTIFICAÇÃO

DATA DA EMISSÃO DO CERTIFICADO	24/01/2019
DATA DA AUDITORIA INICIAL	17/05/2018
FOLHA Nº	01/04
DECISÃO DA CERTIFICAÇÃO	Fabio Augusto G. S. Ferreira - Gerente Executivo / Qualidade IBC
ASSINATURA DO RESPONSÁVEL	
PRAZO DE VALIDADE DO CERTIFICADO	48 meses (com manutenção da certificação a cada 12 meses)
DATA LIMITE PARA 1ª MANUTENÇÃO	23/01/2020
DATA DE TÉRMINO DA VALIDADE DO CERTIFICADO	23/01/2023

Este certificado é válido exclusivamente para os produtos emitidos e vinculados a solicitação contratual supracitada neste instrumento, não sendo extensivo a quaisquer outros produtos, mesmo que similares. A sua reprodução total dependerá de prévia autorização do órgão emissor.



IBC - INSTITUTO BRASILEIRO DE CERTIFICAÇÃO - OCP-0019 / OVD-0004
 CERTIFICADO DE CONFORMIDADE - Nº CE-LP-039/18-F02
 PAIS DA FAMÍLIA F02 DE LUMINÁRIAS LED REF.: URBANALED SELENA 120W
 IP66 5000K - com/sem FC e URBANALED SELENA 120W IP66 4000K - com/sem FC

PRODUTOS CERTIFICADOS

MARCA	MODELO	DESCRIÇÃO TÉCNICA DO MODELO	CÓDIGO DE BARRAS
DEMAPE	URBANALED SELENA 40W IP66 4000K - com/sem FC	LUMINÁRIA LED SMD 220 V 40 W, 4.000 K, IP66, IRC ≥ 70, FP ≥ 0,98, 115 lm/W, 4.600 lm e 60.000 h	7898180244758
DEMAPE	URBANALED SELENA 40W IP66 5000K - com/sem FC	LUMINÁRIA LED SMD 220 V 40 W, 5.000 K, IP66, IRC ≥ 70, FP ≥ 0,98, 115 lm/W, 4.600 lm e 60.000 h	7898180240759
DEMAPE	URBANALED SELENA 50W IP66 4000K - com/sem FC	LUMINÁRIA LED SMD 220 V 50 W, 4.000 K, IP66, IRC ≥ 70, FP ≥ 0,98, 110 lm/W, 5.500 lm e 60.000 h	7898180241015
DEMAPE	URBANALED SELENA 50W IP66 5000K - com/sem FC	LUMINÁRIA LED SMD 220 V 50 W, 5.000 K, IP66, IRC ≥ 70, FP ≥ 0,98, 110 lm/W, 5.500 lm e 60.000 h	7898180243149
DEMAPE	URBANALED SELENA 70W IP66 4000K - com/sem FC	LUMINÁRIA LED SMD 220 V 70 W, 4.000 K, IP66, IRC ≥ 70, FP ≥ 0,98, 115 lm/W, 8.050 lm e 60.000 h	7898933505814
DEMAPE	URBANALED SELENA 70W IP66 5000K - com/sem FC	LUMINÁRIA LED SMD 220 V 70 W, 5.000 K, IP66, IRC ≥ 70, FP ≥ 0,98, 115 lm/W, 8.050 lm e 60.000 h	7898180245900
DEMAPE	URBANALED SELENA 100W IP66 4000K - com/sem FC	LUMINÁRIA LED SMD 220 V 100 W, 4.000 K, IP66, IRC ≥ 70, FP ≥ 0,98, 115 lm/W, 11.600 lm e 60.000 h	7898180244002
DEMAPE	URBANALED SELENA 100W IP66 5000K - com/sem FC	LUMINÁRIA LED SMD 220 V 100 W, 5.000 K, IP66, IRC ≥ 70, FP ≥ 0,98, 115 lm/W, 11.600 lm e 60.000 h	7898180241009
DEMAPE	URBANALED SELENA 120W IP66 4000K - com/sem FC	LUMINÁRIA LED SMD 220 V 120 W, 4.000 K, IP66, IRC ≥ 70, FP ≥ 0,98, 115 lm/W, 13.800 lm e 60.000 h	7898180244559
DEMAPE	URBANALED SELENA 120W IP66 5000K - com/sem FC	LUMINÁRIA LED SMD 220 V 120 W, 5.000 K, IP66, IRC ≥ 70, FP ≥ 0,98, 115 lm/W, 13.800 lm e 60.000 h	7898180247703

Nº DA SOLICITAÇÃO CONTRATUAL / NOME DA FAMÍLIA DE LUMINÁRIAS LED

LP-039/18-F02 / Luminária Pública Com
 Tecnologia LED / Marca: Nichia - Modelo
 NVSW219C (4.000 K / 5.000 K) / IP66 / 60.000
 h

DADOS DA DECISÃO SOBRE A CERTIFICAÇÃO

DATA DA EMISSÃO DO CERTIFICADO	24/01/2019
DATA DA AUDITORIA INICIAL	17/05/2018
FOLHA Nº	02/04
DECISÃO DA CERTIFICAÇÃO	Fabio Augusto Q. S. Ferreira - Gerente Executivo / Qualidade IBC
ASSINATURA DO RESPONSÁVEL	
PRAZO DE VALIDADE DO CERTIFICADO	48 meses (com manutenção da certificação a cada 12 meses)
DATA LIMITE PARA 1ª MANUTENÇÃO	23/01/2020
DATA DE TÉRMINO DA VALIDADE DO CERTIFICADO	23/01/2023

Este certificado é válido exclusivamente para os produtos assinalados e vinculados a solicitação contratual supracitada neste instrumento, não sendo extensivo a quaisquer outros produtos, mesmo que similares. A sua reprodução total dependerá de prévia autorização do órgão emissor.

IBC - Instituto Brasileiro de Certificação

Rua André Frocha nº 277 - Taquara - Rio de Janeiro - RJ - CEP: 22730-521 - Tel: Coniata (021) 2423-5515 / 2435-2334
 E-mail: atendimento@ibc.org.br e atendimento@ibc.org.br - Site: www.ibc.org.br - CNPJ nº 03.088.221/0001-51 - Insc. Municipal: 02.593.097



IBC - INSTITUTO BRASILEIRO DE CERTIFICAÇÃO - OCP-0019 / OVD-0004
CERTIFICADO DE CONFORMIDADE - Nº CE-LP-038/19-F02
PAIS DA FAMÍLIA F02 DE LUMINÁRIAS LED REF.: URBANALED SELENA 120W
IP65 5000K - com/sem FC e URBANALED SELENA 120W IP65 4000K - com/sem FC

URBANALED SELENA 40W
IP65 4000K - com/sem FC



URBANALED SELENA 40W
IP65 5000K - com/sem FC



URBANALED SELENA 50W
IP65 4000K - com/sem FC



URBANALED SELENA 50W
IP65 5000K - com/sem FC



URBANALED SELENA 70W
IP65 4000K - com/sem FC



URBANALED SELENA 70W
IP65 5000K - com/sem FC



URBANALED SELENA 100W
IP65 4000K - com/sem FC



URBANALED SELENA 100W
IP65 5000K - com/sem FC



URBANALED SELENA 120W
IP65 4000K - com/sem FC



URBANALED SELENA 120W
IP65 5000K - com/sem FC



DADOS DA DECISÃO SOBRE A CERTIFICAÇÃO

DATA DA EMISSÃO DO CERTIFICADO	24/01/2019
DATA DA AUDITORIA INICIAL	17/05/2018
FOLHA Nº	03/04
DECISÃO DA CERTIFICAÇÃO	Faio Augusto G. S. Ferreira - Gerente Executivo / Qualidade IBC
ASSINATURA DO RESPONSÁVEL	
PRAZO DE VALIDADE DO CERTIFICADO	48 meses (com manutenção da certificação a cada 12 meses)
DATA LIMITE PARA 1ª MANUTENÇÃO	23/01/2020
DATA DE TÉRMINO DA VALIDADE DO CERTIFICADO	23/01/2023



IBC - INSTITUTO BRASILEIRO DE CERTIFICAÇÃO - OCP-0015 / OVD-0004
CERTIFICADO DE CONFORMIDADE - Nº CE.LP-039/18-F02
PAIS DA FAMÍLIA F02 DE LUMINÁRIAS LED REF.: URBANALED SELENA 120W
IP66 5000K - com/sem FC e URBANALED SELENA 120W IP66 4000K - com/sem FC



PROGRAMA BRASILEIRO DE EQUIPAMENTOS
LUMINÁRIAS DE ILUMINAÇÃO PÚBLICA PARA LÂMPADAS DE DESCARGA E TECNOLOGIA LED

PLANOJA DE ESPECIFICAÇÕES TÉCNICAS

PROCURADOR
PERIODICIDADE

DATA APROVAÇÃO:
DEC/2018
REVISÃO:
00

ORIGEM:
ENMETRO
DATA DE TÍTULAÇÃO:
08/05/2019

I - IDENTIFICAÇÃO DO CERTIFICADO	
NÚMERO	DEFINIR
DESCRIÇÃO	OMP EQUIPAMENTOS / TDA
FABRICAÇÃO	OMP EQUIPAMENTOS / TDA
II - IDENTIFICAÇÃO DA FAMÍLIA	
Família (n)	Luminária Pública Com Tecnologia LED - Marca: Alcora - Modelo: NUBW-19C (4.500 K / 5.000 K / IP66)
Marca (nome) e (n)	Marca: Alcora - Modelo: NUBW-19C (4.000 K / 5.000 K)
TIPO DE LUMINÁRIA	Luminária Pública Com Tecnologia LED
DATA DE VALIDADE (n)	50.000 h

PT-Compendio de Categorias de Produtos

II-1 NUBW-19C (4.000 K / 5.000 K) Tipo de Luminária / Marca e Modelo de LED / Q de Luminárias / Vida Útil Média esperada

II-2 NUBW-19C (4.000 K / 5.000 K) Tipo de Luminária / Marca e Modelo de LED / Q de Luminárias / Vida Útil Média esperada

CODIGO DE BARRAS	MODELO	TENSÃO DE OPERAÇÃO (V)	POT. (W)	PARÂMETRO (lm)	FACTOR DE POTÊNCIA	QUANT. LUMINÁRIAS	CONSUMIVO (W/h)	PF (%)	IPG	TEMP. (°C)	ÁREA DE COBERTURA (m²)
7961904100	URBANALED SELENA-120W IP66 4000K - com/sem FC	120	120W	40	0,98	120	14400	0,98	18	70	1000
7961904109	URBANALED SELENA-120W IP66 5000K - com/sem FC	120	120W	40	0,98	120	14400	0,98	18	70	1000
7961904110	URBANALED SELENA-120W IP66 4000K - com/sem FC	120	120W	40	0,98	120	14400	0,98	18	70	1000
7961904111	URBANALED SELENA-120W IP66 5000K - com/sem FC	120	120W	40	0,98	120	14400	0,98	18	70	1000
7961904112	URBANALED SELENA-120W IP66 4000K - com/sem FC	120	120W	40	0,98	120	14400	0,98	18	70	1000
7961904113	URBANALED SELENA-120W IP66 5000K - com/sem FC	120	120W	40	0,98	120	14400	0,98	18	70	1000
7961904114	URBANALED SELENA-120W IP66 4000K - com/sem FC	120	120W	40	0,98	120	14400	0,98	18	70	1000
7961904115	URBANALED SELENA-120W IP66 5000K - com/sem FC	120	120W	40	0,98	120	14400	0,98	18	70	1000
7961904116	URBANALED SELENA-120W IP66 4000K - com/sem FC	120	120W	40	0,98	120	14400	0,98	18	70	1000
7961904117	URBANALED SELENA-120W IP66 5000K - com/sem FC	120	120W	40	0,98	120	14400	0,98	18	70	1000

PT-12C - Eficiência (lm/watt) (100%) Aplicável também para Luminárias com tecnologia de descarga

Q. de Leds	40
Q. de Leds (n)	40



Diretoria de Avaliação de Conformidade - DACONF
Programa Brasileiro de Equipamentos - PBE
Endereço: Rua Santa Alexandrina, 416 5º andar Rio Comprado Rio de Janeiro RJ
CEP- 20.761-272
Telefone: (021) 2563-5622/5665 - Fax: (021)
E-mail: dacconf@ibc.org.br



DADOS DA DECISÃO SOBRE A CERTIFICAÇÃO

DATA DA EMISSÃO DO CERTIFICADO	24/01/2019
DATA DA AUDITORIA INICIAL	17/05/2018
FOLHA Nº	04/04
DECISÃO DA CERTIFICAÇÃO	Fabio Augusto G. S. Ferreira - Gerente Executivo / Qualidade IBC
ASSINATURA DO RESPONSÁVEL	
PRAZO DE VALIDADE DO CERTIFICADO	48 meses (com manutenção da certificação a cada 12 meses)
DATA LIMITE PARA 1ª MANUTENÇÃO	23/01/2020
DATA DE TERMINO DA VALIDADE DO CERTIFICADO	23/01/2023

IBC - Instituto Brasileiro de Certificação

Rua André Rocha nº 277 - Taquara - Rio de Janeiro - RJ - CEP: 22.730-521 - Tel/p/ Contato: (021) 2423-5515 / 2436-9334
 E-mail: ibc@ibc.org.br e ibc.br@ibc.org.br - Site: www.ibc.org.br - CNPJ nº 03.088.221/0001-51 - Insc. Municipal: 02.583.097

10
5



Compreensão

Produtos

Serviços

Empresas

Organismos
Acreditados

Produtos e Serviços com Conformidade Avaliada

Certificados

Resultado da Consulta:

1 Certificado(s)

10 Produtos(s)

0 Serviços(s)

Page 3

Certificador: IBC Nº Certificado: CE-IP-039/18-F02 Tipo: Produto Emissão: 24/01/2018 Validade: 23/01/2023 Status do Certificado: Ativo Doc. Normativo

CNPJ/CPF	Razão Social / Nome (P/F)	Nome fantasia	Endereço	Status	Papel da empresa
38974815000112	D.M.P. EQUIPAMENTOS LTDA		RLA RUA B. ZZO - LOTEAMENTO PARQUE EMPRESARIAL, GALP. 1 E 3 - ADELAÍDO CORRADI - ITATIBA, SP - BRASIL	ATIVO	FABRICANTE
▼ Marca	▼ Modelo	▼ Importado	▼ Descrição		
DEMAPP	URBANALED SELENA 70W IP68 4000K - COM/SEM FC	NÃO	LUMINÁRIA LED SMD 220 V 70 W, 4.000 K, IP68, IRC > 70, FP > 0,98, 115 LM/W, 8.050 LM E 60.000 H		
DEMAPE	URBANALED SELENA 100W IP68 4000K - COM/SEM FC	NÃO	LUMINÁRIA LED SMD 220 V 100 W, 4.000 K, IP68, IRC > 70, FP > 0,98, 115 LM/W, 11.500 LM E 60.000 H		
DEMAPE	URBANALED SELENA 100W IP68 5000K - COM/SEM FC	NÃO	LUMINÁRIA LED SMD 220 V 100 W, 5.000 K, IP68, IRC > 70, FP > 0,98, 115 LM/W, 11.500 LM E 60.000 H		
DEMAPP	URBANALED SELENA 120W IP68 4000K - COM/SEM FC	NÃO	LUMINÁRIA LED SMD 220 V 120 W, 4.000 K, IP68, IRC > 70, FP > 0,98, 115 LM/W, 13.900 LM E 60.000 H		
DEMAPE	URBANALED SELENA 120W IP68 5000K - COM/SEM FC	NÃO	LUMINÁRIA LED SMD 220 V 120 W, 5.000 K, IP68, IRC > 70, FP > 0,98, 115 LM/W, 13.900 LM E 60.000 H		
DEMAPE	URBANALED SELENA 40W IP68 4000K - COM/SEM FC	NÃO	LUMINÁRIA LED SMD 220 V 40 W, 4.000 K, IP68, IRC > 70, FP > 0,98, 115 LM/W, 4.600 LM E 60.000 H		
DEMAPE	URBANALED SELENA 40W IP68 5000K - COM/SEM FC	NÃO	LUMINÁRIA LED SMD 220 V 40 W, 5.000 K, IP68, IRC > 70, FP > 0,98, 115 LM/W, 4.600 LM E 60.000 H		
DEMAPP	URBANALED SELENA 50W IP68 4000K - COM/SEM FC	NÃO	LUMINÁRIA LED SMD 220 V 50 W, 4.000 K, IP68, IRC > 70, FP > 0,98, 110 LM/W, 5.500 LM E 60.000 H		
DEMAPE	URBANALED SELENA 50W IP68 5000K - COM/SEM FC	NÃO	LUMINÁRIA LED SMD 220 V 50 W, 5.000 K, IP68, IRC > 70, FP > 0,98, 110 LM/W, 5.500 LM E 60.000 H		
DEMAPE	URBANALED SELENA 70W IP68 5000K - COM/SEM FC	NÃO	LUMINÁRIA LED SMD 220 V 70 W, 5.000 K, IP68, IRC > 70, FP > 0,98, 115 LM/W, 8.350 LM E 60.000 H		



Handwritten signature or mark



IBC - INSTITUTO BRASILEIRO DE CERTIFICAÇÃO - OGP-0019 / DVD-0004
CERTIFICADO DE CONFORMIDADE - Nº CE-LP-039/18-F03
PAI DA FAMÍLIA F03 DE LUMINÁRIAS LED REF.: URBANALED SELENA 120W IP66
4000K com/sem FC

DADOS DO FABRICANTE NACIONAL

RAZÃO SOCIAL	D M P EQUIPAMENTOS LTDA.		
ENDEREÇO	R. JOÃO BIZZO Nº 10 - GALPÃO 01 E 03 - LOTEAMENTO PARQUE EMPRESARIAL ADELELMO CORRAZINI	CEP	13.257-595
MUNICÍPIO	ITATIBA	UF	SP
CNPJ	38.874.845/0001-12	SITE	www.demape.com.br

O IBC - INSTITUTO BRASILEIRO DE CERTIFICAÇÃO constatou conformidade integral do(s) produto(s) descrito(s) neste documento enquadrado(s) no escopo de **SEGURANÇA DE LUMINÁRIAS PARA ILUMINAÇÃO PÚBLICA VIÁRIA** quanto ao atendimento aos requisitos normativos de segurança vigentes.

DADOS DOS PRODUTOS CERTIFICADOS

IDENTIFICAÇÃO DA(S) LUMINÁRIA(S) LED	Vide Folhas 02/04 e 04/04.
DESCRIÇÃO DA(S) QTD. CERTIFICADA(S)	Não Aplicável (Modelo de Certificação nº 05)
MARCA DA(S) LUMINÁRIA(S) LED	DEMAPE
MODELO DE CERTIFICAÇÃO ADOTADO	05 (Adaptação do Sist. de Qualidade do Fabr. e Ensaios no Produto)

DADOS DO(S) LABORATÓRIO(S) DE ENSAIO UTILIZADO(S)

NOME(S) DO(S) LABORATÓRIO(S)	Lablux - Laboratório de Luminotécnica da UF-F (CRL 0557)
PERÍODO DE EXECUÇÃO DOS ENSAIOS	24/06/2018 a 24/01/2019
Nº DO(S) RELATÓRIO(S) DE ENSAIO(S)	RE nº 02-1335-18, 05-1335-18, 08-1335-18, 11-1335-18 e 22-1335-18
DOCUMENTOS DE REFERÊNCIA	RAC e RTC anexos à Portaria INMETRO/MDC nº 20/2017 e Procedimento IBC-010

Nº DA SOLICITAÇÃO CONTRATUAL / NOME DA FAMÍLIA DE LUMINÁRIAS LED LP-009-18-F03 / Luminária Pública Com Tecnologia LED / Marca Cree - Modelo XPG3S4 - 4.000 K / IP66 / 60.000 h

Este certificado de conformidade está sujeito à legislação e aos regulamentos pertinentes ao Sistema Brasileiro de Avaliação da Conformidade - SBAC.

Este certificado de conformidade está vinculado a um contrato e escopo acima citados.

A(s) luminária(s) LED deve(m) (obrigatoriamente) ser registrada(s) junto ao núcleo de agência / registro de objetos do INMETRO, visando posterior obtenção de autorização concedida pelo IBC para uso do selo de identificação de conformidade.

A validade deste certificado de conformidade está atrelada à realização das avaliações de manutenção e tratamento de possíveis não conformidades de acordo com as orientações do IBC previstas na Portaria INMETRO/MDC nº 20/2017. Para verificação da condição atualizada de regularidade deste Certificado de Conformidade deve ser consultado o banco de dados de produtos e serviços certificados do Inmetro.

DADOS DA DECISÃO SOBRE A CERTIFICAÇÃO

DATA DA EMISSÃO DO CERTIFICADO	24/01/2019
DATA DA AUDITORIA INICIAL	17/05/2018
FOLHA Nº	01/04
DECISÃO DA CERTIFICAÇÃO	Fabio Augusto G. S. Ferreira - Gerente Executivo - Qualidade IBC
ASSINATURA DO RESPONSÁVEL	
PRAZO DE VALIDADE DO CERTIFICADO	48 meses (com manutenção da certificação a cada 12 meses)
DATA LIMITE PARA 1ª MANUTENÇÃO	23/01/2020
DATA DE TÉRMINO DA VALIDADE DO CERTIFICADO	23/01/2023

Este certificado é válido exclusivamente para os produtos ensaiados e vinculados a solicitação contratual supracitada neste instrumento, não sendo extensivo a quaisquer outros produtos, mesmo que similares. A sua reprodução total dependerá de prévia autorização do órgão emissor.



IBC - INSTITUTO BRASILEIRO DE CERTIFICAÇÃO - OCP-0019 / OVD-0004
CERTIFICADO DE CONFORMIDADE - Nº CE-LP-039/18-F03
PAI DA FAMÍLIA F03 DE LUMINÁRIAS LED REF.: URBANALED SELENA 120W IP66
4000K com/sem FC

PRODUTOS CERTIFICADOS

MARCA	MODELO	DESCRIÇÃO TÉCNICA DO MODELO	CÓDIGO DE BARRAS
DEMAPE	URBANALED SELENA 40W IP66 4000K - com/sem FC	LUMINÁRIA LED SMD 220 V 40 W, 4 000 K, IP66, IRC ≥ 70, FP ≥ 0,98, 115 lm/W, 4.600 lm e 80 000 h	7898180240985
DEMAPE	URBANALED SELENA 50W IP66 4000K - com/sem FC	LUMINÁRIA LED SMD 220 V 50 W, 4 000 K, IP66, IRC ≥ 70, FP ≥ 0,98, 110 lm/W, 5.500 lm e 80 000 h	7898180243057
DEMAPE	URBANALED SELENA 70W IP66 4000K - com/sem FC	LUMINÁRIA LED SMD 220 V 70 W, 4 000 K, IP66, IRC ≥ 70, FP ≥ 0,98, 115 lm/W, 8.050 lm e 80.000 h	7898180240928
DEMAPE	URBANALED SELENA 100W IP66 4000K - com/sem FC	LUMINÁRIA LED SMD 220 V 100 W, 4 000 K, IP66, IRC ≥ 70, FP ≥ 0,98, 115 lm/W, 11.500 lm e 80 000 h	7898180245228
DEMAPE	URBANALED SELENA 120W IP66 4000K - com/sem FC	LUMINÁRIA LED SMD 220 V 120 W, 4 000 K, IP66, IRC ≥ 70, FP ≥ 0,98, 115 lm/W, 13.800 lm e 80 000 h	7898180243781

Nº DA SOLICITAÇÃO CONTRATUAL / NOME DA FAMÍLIA DE LUMINÁRIAS LED : LP-039-18-F03 / Luminária Pública Com
 Tecnologia LED / Marca Cree - Modelo
 XPG3S4 - 4 000 K / IP66 / 80 000 h

DADOS DA DECISÃO SOBRE A CERTIFICAÇÃO

DATA DA EMISSÃO DO CERTIFICADO	24/01/2019
DATA DA AUDITORIA INICIAL	17/05/2018
FOLHA Nº	02/04
DECISÃO DA CERTIFICAÇÃO	Fábio Augusto Q. S. Ferreira - Gerente Executivo / Qualidade IBC
ASSINATURA DO RESPONSÁVEL	
PRAZO DE VALIDADE DO CERTIFICADO	48 meses (com manutenção de certificação a cada 12 meses)
DATA LIMITE PARA 1ª MANUTENÇÃO	23/01/2020
DATA DE TÉRMINO DA VALIDADE DO CERTIFICADO	23/01/2023

Este certificado é válido exclusivamente para os produtos ensaiados e vinculados a solicitação contratual supracitada neste instrumento, não sendo extensivo a quaisquer outros produtos, mesmo que similares. A sua reprodução total dependerá de prévia autorização do órgão emissor.

IBC - Instituto Brasileiro de Certificação

Rua André Rocha nº 277 - Taquara - R.ó de Janeiro - RJ - CEP: 22730-521 - Tel p/ Consult: (021) 2423-5515 / 2435-2334

E-mail: atendimento@vanoo.com.br e ibc@ibc.org - Site: www.ibc.org - CNPJ nº 03.088.221/0001-51 - Insc. Municipal 02.583.097



IBC - INSTITUTO BRASILEIRO DE CERTIFICAÇÃO - OCP-0019 / OVD-0004
 CERTIFICADO DE CONFORMIDADE - Nº CE-LP-039/18-F03
 PAI DA FAMÍLIA F03 DE LUMINÁRIAS LED REF.: URBANALED SELENA 120W IP68
 4000K com/sem FC

URBANALED SELENA 40W
 IP68 4000K - com/sem FC



URBANALED SELENA 50W
 IP68 4000K - com/sem FC



URBANALED SELENA 70W
 IP68 4000K - com/sem FC



URBANALED SELENA 100W
 IP68 4000K - com/sem FC



URBANALED SELENA 120W
 IP68 4000K - com/sem FC



DADOS DA DECISÃO SOBRE A CERTIFICAÇÃO

DATA DA EMISSÃO DO CERTIFICADO	24/01/2019
DATA DA AUDITORIA INICIAL	17/05/2018
FOLHA Nº	03/04
DECISÃO DA CERTIFICAÇÃO	Fabio Augusto G. S. Ferreira - Gerente Executivo - Qualidade IBC
ASSINATURA DO RESPONSÁVEL	
PRAZO DE VALIDADE DO CERTIFICADO	48 meses (com manutenção de certificação a cada 12 meses)
DATA LIMITE PARA 1ª MANUTENÇÃO	23/01/2020
DATA DE TÉRMINO DA VALIDADE DO CERTIFICADO	23/01/2023

IBC - Instituto Brasileiro de Certificação

Rua André Rocha nº 277 - Taquara - Rio de Janeiro - RJ - CEP: 22730-521 - Tel. p/ Contato: (021) 2423-5515 / 2435-2334
 E-mail: ibc@ibc.org.br e ibc@ibc.org.br - Site: www.ibc.org.br - CNPJ nº 03.088.221/0001-51 - Insc. Municipal: 02.583.097



IBC - INSTITUTO BRASILEIRO DE CERTIFICAÇÃO - OCP-0019 / DVD-0004
 CERTIFICADO DE CONFORMIDADE - Nº CE-LP-038/18-F03
 PAZ DA FAMÍLIA F03 DE LUMINÁRIAS LED REF.: URBANALED SELENA 120W IP66
 4000K com/sem FC

PROGRAMA BRASILEIRO DE ETIQUETAGEM		EQUIVOCIDADE									
LUMINÁRIAS DE ILUMINAÇÃO PÚBLICA TIPO A LÂMPADAS DE INCANDESCÊNCIA E TECNOLOGIA LED		DATA APRESENTAÇÃO: 02/2018	UNIDADE ENVIADA:								
PLANILHA DE ESPECIFICAÇÕES TÉCNICAS		REVISÃO: 02	DATA ÚLTIMA REVISÃO: 02/2018								
# - IDENTIFICAÇÃO DO PRODUTO											
FABRICA	UF-RJ/RJ										
FABRIL, 0000	DMP EQUIPAMENTOS LTDA										
FABRICANTE	DMP EQUIPAMENTOS LTDA										
# - IDENTIFICAÇÃO DA TABELA											
TABELA (T)	Luminária Pública Com Tecnologia LED - Modelo Cree - Modelo: URBANA - 4.000 K - PPA - 90059										
MANUFATURADO EM (LCO)	Município: Cree - Modelo: SP3284 - 4.000K										
TIPO DA COMÉRBIA	Luminária Pública Com Tecnologia LED										
TIPO DE LÂMPADA (M)	LED (LED)										
<small> # - Descrição da Tabela de Testes: Tabela de Conformidade para Luminárias Públicas de Modelo de LED e de Tecnologia, para lâmpadas normais. (Luminária Pública Com Tecnologia LED - Modelo Cree - Modelo: URBANA - 4.000 K - PPA - 90059) </small>											
CÓDIGO DE TABELA	SERIE	TIPO DE TABELA (T)	TIPO DE TABELA (M)	POTÊNCIA (W)	POTÊNCIA DE ENTRADA (VA)	TIPO DE LÂMPADA (M)	TEMPERATURA DE COR (K)	CE (lm/W)	FC (%)	FC (lm)	Nº DE LÂMPADAS (Cada)
T01-120W-086	URBANALED SELENA 120W IP66 4000K com/sem FC	90	0866	40	0,39	4.000	N.A.	15	FC	4000	25-120W-086
T02-120W-087	URBANALED SELENA 120W IP66 4000K com/sem FC	90	0867	40	0,39	4.000	N.A.	15	FC	4000	25-120W-087
T03-120W-088	URBANALED SELENA 120W IP66 4000K com/sem FC	90	0868	40	0,39	4.000	N.A.	15	FC	4000	25-120W-088
T04-120W-089	URBANALED SELENA 120W IP66 4000K com/sem FC	90	0869	40	0,39	4.000	N.A.	15	FC	4000	25-120W-089
T05-120W-090	URBANALED SELENA 120W IP66 4000K com/sem FC	90	0870	40	0,39	4.000	N.A.	15	FC	4000	25-120W-090
<small> FC (%) = Eficiência Fotométrica; (VA) Potência aparente para lâmpadas com capacidade de descarga. FC (lm) = Fluxo luminoso. </small>											
		Diretoria de Avaliação da Conformidade - DAVONT Programa Brasileiro de Etiquetagem - PBE Fazerpós - Rua Santa Alexandrina, 416 5º andar Rio Comprido Rio de Janeiro RJ CEP: 20.361-252 Telefone: (021) 2563-3622/3665 - Fax: (021) 2563-3622 E-mail: d.aval@inmetro.gov.br									

DADOS DA DECISÃO SOBRE A CERTIFICAÇÃO

DATA DA EMISSÃO DO CERTIFICADO	24/01/2019
DATA DA AUDITORIA INICIAL	17/05/2018
FOLHA Nº	04/04
DECISÃO DA CERTIFICAÇÃO	Fabio Augusto Q. S. Ferreira - Gerente Executivo / Qualidade IBC
ASSINATURA DO RESPONSÁVEL	
PRAZO DE VALIDADE DO CERTIFICADO	48 meses (com manutenção da certificação a cada 12 meses)
DATA LIMITE PARA 1ª MANUTENÇÃO	23/01/2020
DATA DE TÉRMINO DA VALIDADE DO CERTIFICADO	23/01/2023

IBC - Instituto Brasileiro de Certificação

Rua André Borchs nº 271 - Taquara - Rio de Janeiro - RJ - CEP: 22730-521 - Tel: p/ Contato: (021) 2423-5515 / 2435-2334
 E-mail: d.aval@inmetro.gov.br e ias@inmetro.gov.br - Site: www.inmetro.gov.br - CNPJ nº 03.068.221/0001-51 - Ins. Municipal: 02.583.097



INMETRO

..... Site do Inmetro

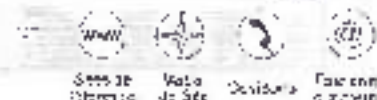

Site de Referência

Mapa do Site

Pesquisar

Fale conosco

Certificados

Produtos

Serviços

Empresas

Organismos Acreditados

Produtos e Serviços com Certificação Avançada

Certificados

Resultado da Consulta:

1 Certificado(s)

5 Produtos(s)

0 Serviços(s)

Página 1

Certificador: IBC Nº Certificado: CE-IP-039/18-F03 Tipo: Produto Emissão: 24/01/2019 Validade: 23/01/2023 Status do Certificado: Ativo Doc. Normativo

CNPJ/CPF	Razão Social / Nome (PF)	Nome fantasia	Endereço	Status	Papel da empresa
38874648/000117	D.M.P. EQUIPAMENTOS LTDA.		RUA JOAO BIZZO - LOTEAMENTO: PARQUE EMPRESARIAL - DAL P 1 E 3 - ADELI FIO CORRADINI - PATIBA, SP - BRASIL	ATIVO	FABRICANTE
Marca	Modelo	Importado	Descrição		
DFMAPE	URBANALED SHI FNA 100W IP66 4000K - COM SEM FC	NÃO	LUMINÁRIA LED SMD 220 V 100W 4.000K IP66 IRC > 70 FP > 0,96, 115 LM/W, 11.500 LM E 50.000 H		
DEMAPE	URBANALED SELENA 120W IP66 4000K - COM SEM FC	NÃO	LUMINÁRIA LED SMD 220 V 120W 4.000K IP66 IRC > 70 FP > 0,96, 115 LM/W, 13.800 LM E 60.000 H		
DEMAPE	URBANALED SELENA 40W IP66 4000K - COM SEM FC	NÃO	LUMINÁRIA LED SMD 220 V 40W 4.000K IP66 IRC > 70 FP > 0,96, 115 LM/W, 4.600 LM E 60.000 H		
DEMAPE	URBANALED SELENA 50W IP66 4000K - COM SEM FC	NÃO	LUMINÁRIA LED SMD 220 V 50W 4.000K IP66 IRC > 70 FP > 0,96, 115 LM/W, 5.500 LM E 60.000 H		
DEMAPE	URBANALED SELENA 70W IP66 4000K - COM SEM FC	NÃO	LUMINÁRIA LED SMD 220 V 70W 4.000K IP66 IRC > 70 FP > 0,96, 115 LM/W, 8.050 LM E 60.000 H		

Página 1 de 1

Certificados | Produtos | Serviços | Empresas | Organismos Acreditados



1230

Handwritten signature and initials in blue ink.



IBC - INSTITUTO BRASILEIRO DE CERTIFICAÇÃO - OCP-0018 / OVD-0004
 CERTIFICADO DE CONFORMIDADE - Nº CE-LP-039/18-F04
 PAIS DA FAMÍLIA F04 DE LUMINÁRIAS LED REF.: URBANALED SELENA 240W
 IP66 5000K com/sem FC e URBANALED SELENA 240W IP66 4000K com/sem FC

DADOS DO FABRICANTE NACIONAL

RAZÃO SOCIAL	O. M. P. EQUIPAMENTOS LTDA.		
ENDEREÇO	R. JOÃO BIZZO Nº 10 - GALPAO 01 E 03 - LOTEAMENTO PARQUE EMPRESARIAL ADELMO CORRADINI	CEP	13.257-595
MUNICÍPIO	JATIBA	UF	SP
CNPJ	38.874.648/0001-12	SITE	www.demape.com.br

O IBC - INSTITUTO BRASILEIRO DE CERTIFICAÇÃO constatou conformidade integral do(s) produto(s) descrito(s) neste documento enquadrado(s) no escopo de SEGURANÇA DE LUMINÁRIAS PARA ILUMINAÇÃO PÚBLICA VIÁRIA quanto ao atendimento aos requisitos normativos de segurança vigentes.

DADOS DOS PRODUTOS CERTIFICADOS

IDENTIFICAÇÃO DA(S) LUMINÁRIA(S) LED	Vide Folhas 02/04 a 04/04
DESCRIÇÃO DA(S) QTD. CERTIFICADA(S)	NBo Aplicável (Modelo de Certificação nº 06)
MARCA DA(S) LUMINÁRIA(S) LED	DEMAPE
MODELO DE CERTIFICAÇÃO ADOTADO	05 (Avaliação do Sist. da Qualidade do Fabri. e Ensaios no Produto)

DADOS DO(S) LABORATÓRIO(S) DE ENSAIO UTILIZADO(S)

NOME(S) DO(S) LABORATÓRIO(S)	Lablux - Laboratório de Luminotécnica da UFF (CRL D557)
PERÍODO DE EXECUÇÃO DOS ENSAIOS	21/06/2018 à 24/01/2019
Nº DO(S) RELATÓRIO(S) DE ENSAIO(S)	RE nº 28-1335-18, 20-1335-18, 39-1335-18, 40-1335-18, 41-1335-18 e 42-1335-18
DOCUMENTOS DE REFERÊNCIA	RAC e RTQ anexos a Portaria INMETRO/MDIC nº 20/2017 e Procedimento IBC-D10

Nº DA SOLICITAÇÃO CONTRATUAL / NOME DA FAMÍLIA DE LUMINÁRIAS LED: LP-039/18-F04 / Luminária Pública Com Tecnologia LED / Marca: Nichia - Modelo NVS219 (4000 K / 5000 K) / IP66 / 60.000 h

Este certificado de conformidade está sujeito à legislação e aos regulamentos pertinentes ao Sistema Brasileiro de Avaliação da Conformidade - SBAC.

Este certificado de conformidade está vinculado a um contrato e escopo acima citados.

A(s) luminária(s) LED deve(m) (obrigatoriamente) ser registrada(s) junto ao núcleo de anuência / registro de objetos do INMETRO, visando posterior obtenção de autorização concedida pelo IBC para uso do selo de identificação de conformidade.

A validade deste certificado de conformidade está atrelada à realização das avaliações de manutenção e tratamento de possíveis não conformidades de acordo com as orientações do IBC previstas na Portaria INMETRO/MDIC nº 20/2017. Para verificação da condição atualizada de regularidade deste Certificado de Conformidade deve ser consultado o banco de dados de produtos e serviços certificados do Inmetro.

DADOS DA DECISÃO SOBRE A CERTIFICAÇÃO

DATA DA EMISSÃO DO CERTIFICADO	24/01/2019
DATA DA AUDITORIA INICIAL	17/05/2018
FOLHA Nº	01/04
DECISÃO DA CERTIFICAÇÃO	Fabio Augusto Q. S. Ferreira - Gerente Executivo / Qualidade IBC
ASSINATURA DO RESPONSÁVEL	
PRAZO DE VALIDADE DO CERTIFICADO	48 meses (com manutenção de certificação a cada 12 meses)
DATA LIMITE PARA 1ª MANUTENÇÃO	23/01/2020
DATA DE TÉRMINO DA VALIDADE DO CERTIFICADO	23/01/2023

Este certificado é válido exclusivamente para os produtos encaixados e vinculados a solicitação contratual supracitada neste instrumento, não sendo extensivo a quaisquer outros produtos, mesmo que similares. A sua reprodução total dependerá de prévia autorização do órgão emissor.

IBC - Instituto Brasileiro de Certificação

Rua André Rocha nº 277 - Tequara - Rio de Janeiro - RJ - CEP: 22.730-521 - Tel. p/ Consult. (021) 2423-5515 / 2435-2334
 E-mail: cert@ibc.org.br / ibc@ibc.org.br - Site: www.ibc.org.br - CNPJ nº 03.088.221/0001-51 - Insc. Municipal: 02.583.097



IBC - INSTITUTO BRASILEIRO DE CERTIFICAÇÃO - OCP-0019 / OVD-0004
 CERTIFICADO DE CONFORMIDADE - Nº CE-LP-039/18-F04
 PAIS DA FAMÍLIA F04 DE LUMINÁRIAS LED REF.: URBANALED SELENA 240W
 IP66 5000K com/sem FC e URBANALED SELENA 240W IP66 4000K com/sem FC

PRODUTOS CERTIFICADOS

MARCA	MODELO	DESCRIÇÃO TÉCNICA DO MODELO	CÓDIGO DE BARRAS
DEMAPE	URBANALED SELENA 150W IP66 4000K com/sem FC	LUMINÁRIA LED SMD 220 V 150 W, 4.000 K, IP66, IRC ≥ 70, FP ≥ 0,98, 115 lm/W, 17.250 lm e 60.000 h	7898180244153
DEMAPE	URBANALED SELENA 150W IP66 5000K com/sem FC	LUMINÁRIA LED SMD 220 V 150 W, 5.000 K, IP66, IRC ≥ 70, FP ≥ 0,98, 115 lm/W, 17.250 lm e 60.000 h	7898180245015
DEMAPE	URBANALED SELENA 170W IP66 4000K com/sem FC	LUMINÁRIA LED SMD 220 V 170 W, 4.000 K, IP66, IRC ≥ 70, FP ≥ 0,98, 115 lm/W, 19.550 lm e 60.000 h	7898180244825
DEMAPE	URBANALED SELENA 170W IP66 5000K com/sem FC	LUMINÁRIA LED SMD 220 V 170 W, 5.000 K, IP66, IRC ≥ 70, FP ≥ 0,98, 115 lm/W, 19.550 lm e 60.000 h	7898180240179
DEMAPE	URBANALED SELENA 240W IP66 4000K com/sem FC	LUMINÁRIA LED SMD 220 V 240 W, 4.000 K, IP66, IRC ≥ 70, FP ≥ 0,98, 120 lm/W, 28.800 lm e 60.000 h	7898180241060
DEMAPE	URBANALED SELENA 240W IP66 5000K com/sem FC	LUMINÁRIA LED SMD 220 V 240 W, 5.000 K, IP66, IRC ≥ 70, FP ≥ 0,98, 120 lm/W, 28.800 lm e 60.000 h	7898180242845

Nº DA SOLICITAÇÃO CONTRATUAL / NOME DA FAMÍLIA DE LUMINÁRIAS LED

LP-039/18-F04 / Luminária Pública Com
 Tecnologia LED / Marca: Nichia - Modelo
 NWS213 (4000 K / 5000 K) / IP66 / 60.000 h

DADOS DA DECISÃO SOBRE A CERTIFICAÇÃO

DATA DA EMISSÃO DO CERTIFICADO	24/01/2019
DATA DA AUDITORIA INICIAL	17/05/2018
FOLHA Nº	02/04
DECISÃO DA CERTIFICAÇÃO	Fabio Augusto Q. S. Ferreira - Gerente Executivo / Qualidade IBC
ASSINATURA DO RESPONSÁVEL	
PRAZO DE VALIDADE DO CERTIFICADO	48 meses (com manutenção de certificação a cada 12 meses)
DATA LIMITE PARA 1ª MANUTENÇÃO	23/01/2020
DATA DE TÉRMINO DA VALIDADE DO CERTIFICADO	23/01/2023

Este certificado é válido exclusivamente para os produtos ensaiados e vinculados a solicitação contratual supracitada neste instrumento, não sendo extensivo a quaisquer outros produtos, mesmo que similares. A sua reprodução total depende de prévia autorização do órgão emissor.

IBC - Instituto Brasileiro de Certificação

Rua André Rocha nº 277 - Iguara - Rio de Janeiro - RJ - CEP: 22730-521 - Tel / Contato: (021) 2423-5515 / 2435-2334
 E-mail: ibc@ibc.org.br e cont@ibc.org.br - Site: www.ibc.org.br - CNPJ nº 03.088.221/0001-51 - Insc. Municipal: 02.583.057



IBC - INSTITUTO BRASILEIRO DE CERTIFICAÇÃO - OCP-0019 / OVD-0004
 CERTIFICADO DE CONFORMIDADE - Nº CE-LP-039/18-F04
 PAIS DA FAMILIA F04 DE LUMINÁRIAS LED REF.: URBANALED SELENA 240W
 IP66 5000K com/sem FC e URBANALED SELENA 240W IP66 4000K com/sem FC

URBANALED SELENA 150W
 IP66 4000K com/sem FC



URBANALED SELENA 150W
 IP66 5000K com/sem FC



URBANALED SELENA 170W
 IP66 4000K com/sem FC



URBANALED SELENA 170W
 IP66 5000K com/sem FC



URBANALED SELENA 240W
 IP66 4000K com/sem FC



URBANALED SELENA 240W
 IP66 5000K com/sem FC



DADOS DA DECISÃO SOBRE A CERTIFICAÇÃO

DATA DA EMISSÃO DO CERTIFICADO	24/01/2019
DATA DA AUDITORIA INICIAL	17/05/2018
FOLHA Nº	03/04
DECISÃO DA CERTIFICAÇÃO	Fato Augusto Q. S. Ferreira - Gerente Executivo / Qualidade IBC
ASSINATURA DO RESPONSÁVEL	
PRAZO DE VALIDADE DO CERTIFICADO	48 meses (sem manutenção) da certificação a cada 12 meses
DATA LIMITE PARA 1ª MANUTENÇÃO	23/01/2020
DATA DE TÉRMINO DA VALIDADE DO CERTIFICADO	23/01/2023

IBC - Instituto Brasileiro de Certificação

Rua André Rocha nº 277 - Taquara - Rio de Janeiro - RJ - CEP: 22710-521 - Tel. p/ Contato: (021) 2423-5515 / 2435-2334
 E-mail: atendimento@ibc.org.br e contato@ibc.org.br - Site: www.ibc.org.br - CNPJ nº 03.086.221/0001-51 - Insc. Municipal: 02.583.092



IBC - INSTITUTO BRASILEIRO DE CERTIFICAÇÃO - OCP-0019 / OVD-0064
CERTIFICADO DE CONFORMIDADE - Nº CE-LP-039/18-F04
PAIS DA FAMILIA F04 DE LUMINARIAS LED REF.: URBANALED SELENA 240W
IP65 5000K com/sem FC e URBANALED SELENA 240W IP68 4000K com/sem FC

 INMETRO	PROGRAMA BRASILEIRO DE ETIQUETAGEM		REGISTRAÇÃO	
	LUMINARIAS DE ILUMINAÇÃO PÚBLICA VIARENA LÂMPADAS DE DESCARGA E TECNOLOGIA LED		DATA APROVAÇÃO: 06/2016	URGENTE: INMETRO
	PLANTUA DE ESPLICAÇÕES TÉCNICAS		REVISÃO: 00	DATA DE TEMA REVISÃO: 06/2016

M - MENSURAÇÃO COMERCIAL	
MARCA:	GENÉRE:
FABRICATION:	EMP. EQUIPAMENTOS LTDA
FABRIL KITS:	EMP. EQUIPAMENTOS LTDA

R - IDENTIFICAÇÃO DA FAMILIA	
FAMILIA (1):	Luminária Pública Com Tecnologia LED / Marca: Noiva - Modelo: NY52-9 (4000 K / 5000 K) / P&E: 60-680 K
MARCA/Modelo DO L&M:	Marca: Noiva - Modelo: NY52-9 (4000 K / 5000 K)
TIPO DA LUMINÁRIA:	Luminária Pública Com Tecnologia LED
Vida Útil Estimada (h):	60.000 h

*) Classificação no Código de Marca:
 LUMINÁRIA TIPO/REF. L&M: Tipo de Luminária / Marca e Modelo de L&M / IP do Luminária / Vida Útil Estimada (h)
 LUMINÁRIA COM LÂMPADA TIPO/REF. L&M: Tipo de Luminária / Tipo de lâmpada e Marca / Vida Útil Estimada (h)

CÓDIGO DE MARCAS	MODELO	TENSÃO DE ENTRA (V)	FILHO (Hz)	POTÊNCIA (W)	FATOR DE POTÊNCIA	FLUXO LUMINOSO (lm)	RENDIMENTO ÓPTICO (%)	PF (%)	ELC	FLX. 30	Nº DE LÂMPADAS DE LABORATÓRIO
76818034153	URBANALED SELENA 150W IP65 4000K com/sem FC	220	50/60	150	0,98	17.750	N.A	115	70	4000	36-120-15 / Lámpa
76818034219	URBANALED SELENA 150W IP68 4000K com/sem FC	220	50/60	150	0,93	17.250	N.A	118	70	5000	40-120-15 / Lámpa
76818034225	URBANALED SELENA 170W IP65 4000K com/sem FC	220	60/60	170	0,98	18.500	N.A	115	70	4000	41-120-15 / Lámpa
76818034174	URBANALED SELENA 170W IP68 4000K com/sem FC	220	50/60	170	0,98	18.500	N.A	115	70	5000	42-120-15 / Lámpa
76818034100	URBANALED SELENA 240W IP65 4000K com/sem FC	220	50/60	240	0,98	28.400	N.A	120	16	4000	38-120-15 / Lámpa
76818034245	URBANALED SELENA 240W IP68 4000K com/sem FC	220	60/60	240	0,98	28.400	N.A	120	70	5000	39-120-15 / Lámpa

*) PF - Eficiência Energética. (***): Aplicável somente para lâmpadas com lâmpadas de descarga de alta pressão e HIDRÔGENO.

DATA DE EMISSÃO DO CERTIFICADO: 24/01/2019

 INMETRO	Diretoria de Avaliação da Conformidade - DCONP Programa Brasileiro de Etiquetagem - PBE Endereço: Rua Santa Alexandrina, 416 5º andar Rio Copacabana Rio de Janeiro RJ CEP: 20.261-732 Telefones: (021) 2563 562/5665 - Fax: (021) 2563 5666 E-mail: dconp@inmetro.gov.br	 INSTITUTO BRASILEIRO DE CERTIFICAÇÃO

DADOS DA DECISÃO SOBRE A CERTIFICAÇÃO	
DATA DA EMISSÃO DO CERTIFICADO	24/01/2019
DATA DA AUDITORIA INICIAL	17/05/2018
FOLHA Nº	04/04
DECISÃO DA CERTIFICAÇÃO	Fábio Augusto O. S. Ferreira - Gerente Executivo / Qualidade IBC
ASSINATURA DO RESPONSÁVEL	
PRAZO DE VALIDADE DO CERTIFICADO	48 meses (com manutenção da certificação a cada 12 meses)
DATA LIMITE PARA 1ª MANUTENÇÃO	23/01/2020
DATA DE TÉRMINO DA VALIDADE DO CERTIFICADO	23/01/2023

Handwritten signature and initials



..... Site do Inmetro



Selo de Garantia



Marca de Qualidade



Selo de Qualidade



Selo de Qualidade

Certificados

Produtos

Serviços

Empresas

Organismos

Acreditados

Produtos e Serviços com Conformidade Avaliada



Certificados

Resultado da Consulta:

1 Certificado(s)

8 Produtos(s)

0 Serviços(s)

0 página 1

Certificador: IBC **Nº Certificado:** CE-LP-039/18-F04 **Tipo:** Produto **Emissão:** 24/01/2019 **Validade:** 23/01/2023 **Status do Certificado:** Ativo **Doc. Normativo**

CNPJ/CPF	Razão Social / Nome (PF)	Nome fantasia	Endereço	Status	Papel da empresa
38871848/00112	O M P EQUIPAMENTOS LTDA.		RUA JOAO BUZZO - LOTEAMENTO PARQUE EMPRESARIAL - GALP 1 E 3 - ADELELMO CORRADINI - ITATIBA, SP - BRASIL	ATIVO	FABR CANTE

▼ Marca	▼ Modelo	▼ Importado	▼ Descrição
DEVAPE	URBANA LED SELENA 150W IP66 4300K COM SEM FC	NÃO	LUMINÁRIA LED SMD 220 V 150 W, 4.100 K, IP66, IRC > 73, FP > 0,98, 115 LM/W, 17.250 LM E 60.000 H
DEVAPE	URBANA LED SELENA 150W IP66 5000K COM SEM FC	NÃO	LUMINÁRIA LED SMD 220 V 150 W, 5.000 K, IP66, IRC > 73, FP > 0,98, 115 LM/W, 17.250 LM E 60.000 H
DEVAPE	URBANA LED SELENA 170W IP66 4100K COM SEM FC	NÃO	LUMINÁRIA LED SMD 220 V 170 W, 4.000 K, IP66, IRC > 73, FP > 0,98, 115 LM/W, 19.250 LM E 60.000 H
DEVAPE	URBANA LED SELENA 170W IP66 5000K COM SEM FC	NÃO	LUMINÁRIA LED SMD 220 V 170 W, 5.000 K, IP66, IRC > 73, FP > 0,98, 115 LM/W, 19.250 LM E 60.000 H
DEVAPE	URBANA LED SELENA 240W IP66 4300K COM SEM FC	NÃO	LUMINÁRIA LED SMD 220 V 240 W, 4.100 K, IP66, IRC > 73, FP > 0,98, 120 LM/W, 28.800 LM E 60.000 H
DEVAPE	URBANA LED SELENA 240W IP66 5000K COM SEM FC	NÃO	LUMINÁRIA LED SMD 220 V 240 W, 5.000 K, IP66, IRC > 73, FP > 0,98, 120 LM/W, 28.800 LM E 60.000 H

Site: Inmetro

Certificados | Produtos | Serviços | Empresas | Organismos Acreditados

19

5
D

ANEXO II - DECLARAÇÃO DE IDONEIDADE E DE INEXISTÊNCIA FATO SUPERVENIENTE

À Comissão de Licitação do Município de Santo Antônio do Sudoeste-PR.

PREGÃO PRESENCIAL Nº 08/2019

PROCESSO Nº 125/2019

OBJETO: A presente licitação tem por objeto a seleção da proposta mais vantajosa, visando Registro de preços de luminárias, refletores e lâmpadas e40 com tecnologia LED, para atendimento em parte ao termo de cooperação técnica TCT-PRFP-001-2018, firmado entre o município de Santo Antônio do Sudoeste/PR e as Centrais Elétricas Brasileiras (ELETROBRAS) no âmbito da chamada pública PROCEL-RELUZ 2017/18, em parte ao restante da cidade no projeto Santo LED atendendo os níveis luminotécnicos e especificações de vias de acordo com o projeto.

A empresa D.M.P. EQUIPAMENTOS LTDA, inscrita no CNPJ sob nº 38.874.848/0001-12, com sede na RUA JOÃO BIZZO – GALPÃO III F.03 – PARQUE EMPRESARIAL ADILELMO CORRADINI – ITATIBA/SP – CEP: 13.257-595, por intermédio do seu representante ou procurador, Sr. FELIPE THIAGO RODRIGUES, portador do RG. nº 41.478.565-4, inscrito sob o CPF nº 321.902.358-47, **DECLARO**, para os fins de direito, na qualidade de Proponente do procedimento de licitação, sob a modalidade Pregão Presencial, sob nº 08/2019, instaurado pelo Município de Santo Antônio do Sudoeste-PR, que não fomos declarados inidôneos para licitar ou contratar com o Poder Público, em qualquer de suas esferas e sob as penas da lei, que até a presente data não existem fatos impeditivos para a nossa habilitação e eventual contratação, e que estamos cientes da obrigatoriedade de declarar ocorrências posteriores.

Por ser expressão da verdade, firmamos a presente.

Santo Antônio do Sudoeste, 28 de março de 2019.

D.M.P. EQUIPAMENTOS LTDA
FELIPE THIAGO RODRIGUES
ASSISTENTE DE LICITAÇÃO
CPF 321.902.358-47
RG 41.478.565-4

D.M.P. EQUIPAMENTOS LTDA
CNPJ 38.874.848/0001-12



ANEXO III - DECLARAÇÃO DE RESPONSABILIDADE

À Comissão de Licitação do Município de Santo Antônio do Sudoeste-PR.

PREGÃO PRESENCIAL Nº 08/2019

PROCESSO Nº 125/2019

OBJETO: A presente licitação tem por objeto a seleção da proposta mais vantajosa, visando Registro de preços de luminárias, refletores e lâmpadas e40 com tecnologia LED, para atendimento em parte ao termo de cooperação técnica TCT-PRFP-001-2018, firmado entre o município de Santo Antônio do Sudoeste/PR e a Centrais Elétricas Brasileiras (ELETROBRAS) no âmbito da chamada pública PROCEL-RELUZ 2017/18, em parte ao restante da cidade no projeto Santa LED atendendo os níveis luminotécnicos e especificações de vias de acordo com o projeto.

A empresa D.M.P. EQUIPAMENTOS LTDA, inscrita no CNPJ sob nº 38.874.848/0001-12, com sede na RUA JOÃO BIZZO – GALPÃO 01 E.03 – PARQUE EMPRESARIAL ADELELMO CORRADINI - ITATIBA/SP – CEP: 13.257-595, por intermédio do seu representante ou procurador, Sr. FELIPE THIAGO RODRIGUES, portador do RG. nº 41.478.565-4, inscrito sob o CPF nº 321.902.358-47, **DECLARO**, para os fins de direito, na qualidade de Proposante do procedimento de licitação, sob a modalidade Pregão Presencial, sob nº 08/2019, instaurado pelo Município de Santo Antônio do Sudoeste – PR, que:

- a) Assumimos inteira responsabilidade pela autenticidade de todos os documentos apresentados ao Pregoeiro, sujeitando-nos a eventuais averiguações que se façam necessárias;
- b) Comprometemo-nos a manter, durante a execução do Contrato, em compatibilidade com as obrigações assumidas, todas as condições de habilitação e qualificação exigidas na licitação;
- c) Comprometemo-nos a repassar na proporção correspondente, eventuais reduções de preços decorrentes de mudanças de alíquotas de impostos incidentes sobre o fornecimento do objeto, em função de alterações de legislação correspondente, publicada durante a vigência do Contrato;



d) Temos conhecimento e submeteremo-nos ao disposto na Lei nº 8.078 – Código de Defesa do Consumidor, bem como, ao Edital e Anexos do Pregão Presencial nº 08/2019, realizado pela Prefeitura de Santo Antônio do Suddeste, PR;

e) Estamos cientes das condições estabelecidas no edital bem como prazos e forma de entrega, e condições de recebimento

No preço cotado já estão incluídas eventuais vantagens e/ou abatimentos, impostos, taxas e encargos sociais, obrigações trabalhistas, previdenciárias, fiscais e comerciais, assim como despesas com transportes e deslocamentos e outras quaisquer que incidam sobre a contratação.

Por ser expressão da verdade, firmamos a presente.

Santo Antônio do Suddeste, 28 de março de 2019.

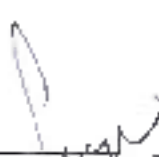

D.M.P. EQUIPAMENTOS LTDA

FELIPE THIAGO RODRIGUES
ASSISTENTE DE LICITAÇÃO

CPF 321.902.358-17

RG 41.478.565-4

D.M.P. EQUIPAMENTOS LTDA
CNPJ 28.874.649/0001-19



ANEXO IV - DECLARAÇÃO

À Comissão de Licitação do Município de Santo Antônio do Sudoeste-PR.

PREGÃO PRESENCIAL Nº 08/2019

PROCESSO Nº 125/2019

OBJETO: A presente licitação tem por objeto a seleção da proposta mais vantajosa, visando Registro de preços de luminárias, refletores e lâmpadas e40 com tecnologia LED, para atendimento em parte ao termo de cooperação técnica TCT-PRFP-001-2018, firmado entre o município de Santo Antônio do Sudoeste/PR e a Centrais Elétricas Brasileiras (ELCTROBRAS) no âmbito da chamada pública PROCEL-RELI.Z 2017/18, em parte ao restante da cidade no projeto Santo LED atendendo os níveis luminotécnicos e especificações de vias de acordo com o projeto.

A empresa D.M.P. EQUIPAMENTOS LTDA, inscrita no CNPJ sob nº 38.874.848/0001-12, com sede na RUA JOÃO BIZZO – GALPÃO 01 E 05 – PARQUE EMPRESARIAL ADELELMO CORRADINI – ITATIBA/SP – CEP: 13.257-595, por intermédio do seu representante ou procurador, Sr. FELIPE THIAGO RODRIGUES, portador do RG, nº 41.178.565-4, inscrito sob o CPF nº 321.902.358-47, **DECLARO**, que não possuímos, em nosso Quadro de Pessoal, empregados menores de 18 (dezoito) anos em trabalho noturno, perigoso ou insalubre e em qualquer trabalho, menores de 16 (dezesseis) anos, salvo na condição de aprendiz, a partir de 14 (quatorze) anos, em observância à Lei Federal nº 9854, de 27.10.99, que acrescentou o inciso V ao art. 27 da Lei Federal nº 8666/93.

Por ser expressão da verdade, firmamos a presente.

Santo Antônio do Sudoeste, 28 de março de 2019.

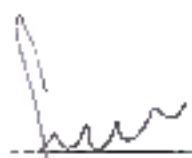

D.M.P. EQUIPAMENTOS LTDA
FELIPE THIAGO RODRIGUES
ASSISTENTE DE LICITAÇÃO
CPF 321.902.358-47
RG 41.178.565-4

D.M.P. EQUIPAMENTOS LTDA
CNPJ 38.874.848/0001-12





Rodovia Dom Pedro I, km 102
Itatiba/SP - Brasil
CEP 12252-800 - Caixa Postal 240
Tel +55 (11) 4894-8800
Fax +55 (11) 4894-8811

www.demape.com.br

LEDLUZ

INDÚSTRIA E COMÉRCIO LTDA - EPP

CNPJ: 12.072.665/0001-90

I.E. 10 472.631-8

HABILITAÇÃO PREGÃO PRESENCIAL Nº 008/2019



PREFEITURA DE
Santo Antônio
DO SUDOESTE
UM MUNICÍPIO SEMPRE A FRENTE

OBJETO: REGISTRO DE PREÇOS DE LUMINÁRIAS, REFLETORES E LÂMPADAS E40 COM TECNOLOGIA LED, PARA ATENDIMENTO EM PARTE AO TERMO DE COOPERAÇÃO TÉCNICA TCT-PRFP-001-2018, FIRMADO ENTRE O MUNICÍPIO DE SANTO ANTÔNIO DO SUDOESTE/PR E A ELETROBRAS NO ÂMBITO DA CHAMADA PÚBLICA PROCEL-RELUZ 2017-18, EM PARTE AO RESTANTE DA CIDADE NO PROJETO SANTO LED ATENDENDO OS NÍVEIS LUMINOTÉCNICOS E ESPECIFICAÇÕES DE VIAS.

[Handwritten signature]

[Handwritten signature]

LEDLUZ

INDÚSTRIA E COMÉRCIO LTDA - EPP

CNPJ: 12.072.665/0001-90

I.E. 10.472.631-8

À
PREFEITURA MUNICIPAL DE SANTO ANTÔNIO DO SUDOESTE - PR
PREGÃO PRESENCIAL Nº 008/2019
PROCESSO LICITATÓRIO Nº 125/2019
TIPO: MENOR PREÇO POR ITEM
DATA DA ABERTURA: 28 DE MARÇO DE 2019 ÀS 09 HORAS

OBJETO: REGISTRO DE PREÇOS DE LUMINÁRIAS, REFLETORES E LÂMPADAS E40 COM TECNOLOGIA LED, PARA ATENDIMENTO EM PARTE AO TERMO DE COOPERAÇÃO TÉCNICA TCT-PREP-001-2018, FIRMADO ENTRE O MUNICÍPIO DE SANTO ANTÔNIO DO SUDOESTE/PR E A ELETOBRAS NO ÂMBITO DA CHAMADA PÚBLICA PROCEL-RELUZ 2017-18, EM PARTE AO RESTANTE DA CIDADE NO PROJETO SANTO LED ATENDENDO OS NÍVEIS LUMINOTÉCNICOS E ESPECIFICAÇÕES DE VIAS.

CARTA DE APRESENTAÇÃO DA DOCUMENTAÇÃO DE HABILITAÇÃO

A empresa **LEDLUZ INDÚSTRIA E COMÉRCIO LTDA EPP**, inscrita no CNPJ nº 12.072.665/0001-90, inscrição estadual nº 10.472.631-8, inscrição municipal nº 287.282-1, estabelecida na Av. Veneza, nº 2053, sala 03, Quadra 29, Lotes 3/4, Jardim Europa, Goiânia - GO, CEP 74.325-100 e-mail licitacao@grupofb.com.br, neste ato representada pelo seu proprietário, SR. FERNANDO DE SOUZA URZEDA brasileiro, empresário, casado, portador do documento de identidade nº. 3250387 - SP/GO, inscrito no CPF/MF sob o nº 639.989.151-91, residente e domiciliado no município de Goiânia - GO, após o exame dos termos e condições do instrumento convocatório da licitação modalidade PREGÃO PRESENCIAL nº. 008/2019, bem como de seus anexos, partes integrantes e complementares do mesmo, propomos a entrega dos materiais, objeto da referida licitação, sob nossa exclusiva responsabilidade.

Para tal fim, apresentamos os documentos de habilitação como exigidos no referido edital.

Goiânia - GO, 28 de março de 2019.

LEDLUZ INDÚSTRIA E COMÉRCIO LTDA EPP
Fernando de Souza Urzeda
Proprietário

LEDLUZ INDUSTRIA E
COMÉRCIO LTDA
CNPJ: 12.072.665/0001-90
Insc. Est. 10.472.631-8



PODER JUDICIÁRIO
 TRIBUNAL DE JUSTIÇA DO ESTADO DE GOIÁS
 CERTIDÃO NEGATIVA DE AÇÕES CIVEIS
 TODAS AS COMARCAS

N.º : **109906505207**

CERTIFICA que revendo os registros dos bancos de dados informatizados dos Sistemas de Primeiro Grau, do Poder Judiciário do Estado de Goiás, consultando ações cíveis em geral, ou seja, execuções, execuções patrimoniais, execuções fiscais, falências, concordatas, recuperação judicial e insolvência, em andamento, verifica-se que **NADA CONSTA contra:**

Requerente : **LEDLUZ INDUSTRIA E COMERCIO LTDA**

CNPJ : **12072665000190**

- a) a presente certidão foi expedida gratuitamente através da internet pelo usuário do sistema;
- b) a informação do número do CNPJ é de responsabilidade do solicitante da certidão, pesquisados a razão social e o CNPJ como digitados, sendo que o destinatário deve conferir a razão social e a titularidade do número do CNPJ informado;
- c) a autenticidade desta certidão deve ser confirmada no site do Tribunal de Justiça do Estado de Goiás no endereço <https://projudi.tjgo.jus.br/CertidaoPublica>.
- d) não positivam a certidão as ações que correm em segredo de justiça e as ações que versam sobre processos de jurisdição voluntária;
- e) esta certidão refere-se ao período de 05/1986 até a presente data;
- f) qualquer rasura ou emenda invalidará a presente certidão.

CÓDIGO DE AUTENTICAÇÃO : **109906505207**

Certidão expedida em 25 de março de 2019, às 16:26:38
 Tribunal de Justiça do Estado de Goiás - Corregedoria Geral da Justiça
 Avenida Assis Chateaubriand n. 195 Setor Oeste CEP 74130-012
 Data da última atualização no banco de dados: 25 de março de 2019



TERMOS DE ABERTURA E ENCERRAMENTO

4
425

Entidade: RBB COMERCIO E SERVICOS LTDA - EPP
 Período da Escrituração: 01/01/2017 a 30/06/2017 CNPJ: 12.072.665/0001-90
 Número de Ordem do Livro: 9
 Período Selecionado: 01 de Janeiro de 2017 a 30 de Junho de 2017

TERMO DE ABERTURA

Nome Empresarial	RBB COMERCIO E SERVICOS LTDA - EPP
NIRE	52203450826
CNPJ	12.072.665/0001-90
Número de Ordem	9
Natureza do Livro	Escrituração Contábil Digital do Livro Diário Geral
Município	Goiânia
Data do arquivamento dos atos constituintes	15/03/2010
Data de arquivamento do ato de conversão de sociedade simples em sociedade empresária	
Data de encerramento do exercício social	30/06/2017
Quantidade total de linhas do arquivo digital	3/21

TERMO DE ENCERRAMENTO

Nome Empresarial	RBB COMERCIO E SERVICOS LTDA - EPP
Natureza do Livro	Escrituração Contábil Digital do Livro Diário Geral
Número de ordem	9
Quantidade total de linhas do arquivo digital	3221
Data de início	01/01/2017
Data de término	30/06/2017

Esta relatório foi gerado pelo Sistema Público de Escrituração Digital – Sped

Versão 5.0.3 do Visualizador

Página 1 de 1

DEMONSTRAÇÃO DE RESULTADO DO EXERCÍCIO

5
426

Entidade: RBB COMÉRCIO E SERVIÇOS LTDA - EPP

Período da Escrituração: 01/01/2017 a 30/06/2017

CNPJ 12.072.665/0001-90

Número de Ordem do Livro: 9

Período Selecionado: 01 de Janeiro de 2017 a 30 de Junho de 2017

Descrição	Valor da Última DRE	Valor
RECEITA BRUTA	R\$ 1.488.014,45	R\$ 340.611,00
(+) Nacional	R\$ 1.488.014,45	R\$ 340.611,00
(-) (-) DEDUÇÕES DA RECEITA BRUTA	R\$ (820.895,07)	R\$ (235.247,28)
(-) (-) Impostos Federais	R\$ (37.870,14)	R\$ (8.827,87)
(-) (-) Impostos Estaduais	R\$ (51.420,83)	R\$ (11.342,57)
(-) (-) Devolução de Venda	R\$ (831.604,10)	R\$ (217.076,84)
RECEITA LÍQUIDA	R\$ 667.119,38	R\$ 105.363,72
(-) CUSTO DAS VENDAS/SERVIÇOS	R\$ (345.428,77)	R\$ (108.536,74)
(-) (-) Custo das Mercadorias Vendidas Relevo	R\$ (255.423,77)	R\$ (108.536,74)
(-) (-) Aproximação do C.M.V. de Mercadorias	R\$ (90.005,00)	R\$ (0,00)
(-) LUCRO BRUTO	R\$ 220.690,61	R\$ (2.573,02)
(-) DESPESAS OPERACIONAIS	R\$ (44.036,80)	R\$ (170.605,40)
(-) (-) Despesas Com Pessoal	R\$ 0,00	R\$ (1.244,40)
(-) (-) Honorários	R\$ 0,00	R\$ (2.141,76)
(-) (-) Despesas Gerais	R\$ (43.529,02)	R\$ (160.862,98)
(-) (-) Despesas Tribulanas	R\$ (1.343,89)	R\$ (1.635,42)
(-) (-) Manutenção de Veículos	R\$ (9.163,89)	R\$ (4.837,83)
(-) DESPESAS FINANCEIRAS LÍQUIDAS	R\$ (140.455,33)	R\$ (65.128,71)
(+) (+) Receitas Financeiras	R\$ 0,00	R\$ 20.463,52
(-) (-) Despesas Financeiras	R\$ (140.455,33)	R\$ (85.592,23)
(-) RESULTADO OPERACIONAL LÍQUIDO	R\$ 16.197,88	R\$ (238.905,13)
(-) RESULTADO ANTES DOS IMPOSTOS	R\$ 16.197,88	R\$ (238.905,13)
(-) RESULTADO LÍQUIDO	R\$ 16.197,88	R\$ (238.905,13)
(-) RESULTADO LÍQUIDO APÓS PARTICIPAÇÕES	R\$ 16.197,88	R\$ (238.905,13)

BALANÇO PATRIMONIAL

427

Entidade RBB COMERCIO E SERVICOS LTDA - EPP

Período da Escrituração: 01/01/2017 a 30/06/2017

CNPJ 12.072.665/0001-90

Número de Ordem do Livro: 9

Período Selecionado 01 de Janeiro de 2017 a 30 de Junho de 2017

Descrição	Saldo Inicial	Saldo Final
Ativo	R\$ 6.721.988,73	R\$ 6.567.186,20
Ativo Circulante	R\$ 3.973.155,05	R\$ 4.001.946,29
Disponível	R\$ 75.204,30	R\$ 23.251,71
Caixa	R\$ 75.204,30	R\$ 23.251,71
Banco Conta Movimento	R\$ 0,00	R\$ 0,00
Clientes	R\$ 3.600.524,61	R\$ 3.867.819,66
Duplicatas	R\$ 3.600.524,61	R\$ 1.467.819,66
Outros Créditos	R\$ 86.832,95	R\$ 130.290,72
Empréstimos	R\$ 84.870,14	R\$ 127.325,27
Impostos A Recuperar	R\$ 1.367,85	R\$ 2.955,45
Estoque	R\$ 10.594,00	R\$ 10.594,00
Mercedaria de Terceiros	R\$ 10.594,00	R\$ 10.594,00
Ativo Não Circulante	R\$ 2.748.832,74	R\$ 2.565.219,91
Ativo Não Circulante	R\$ 2.748.832,74	R\$ 2.565.219,91
Imobilização	R\$ 2.789.977,00	R\$ 2.790.773,00
Bens Em Operação	R\$ 2.789.977,00	R\$ 2.790.773,00
(-) - Depreciações	R\$ 1380.625,50	R\$ (225.163,64)
Diferido	R\$ 339.483,74	R\$ 254.810,50
Passivo	R\$ 6.721.988,73	R\$ 6.567.186,20
Passivo Circulante	R\$ 537.737,26	R\$ 573.221,84
Empréstimos E Financiamentos	R\$ 250.825,21	R\$ 429.528,73
Empréstimos	R\$ 250.825,21	R\$ 429.528,73
Fornecedores	R\$ 6.744,42	R\$ 66.501,89
Mercadorias	R\$ 6.744,42	R\$ 66.501,89
Folha	R\$ 0,00	R\$ 1.124,40
Empregados	R\$ 0,00	R\$ 1.124,40
Impostos E contribuições A Pagar	R\$ 324.812,07	R\$ 72.661,10
Federal	R\$ 324.812,07	R\$ 72.661,10
Estadual	R\$ 51,44	R\$ 74,37
Saldo Negativo CIC Ativo	R\$ 2.155,56	R\$ 10.385,72
Saldo Negativo CIC Ativo	R\$ 2.155,56	R\$ 4.385,72
Empréstimo para Terceiros	R\$ 0,00	R\$ 6.000,00
Passivo Não Circulante	R\$ 714.814,28	R\$ 903.412,10
Exigível a Longo Prazo	R\$ 714.814,28	R\$ 903.412,10

Este relatório foi gerado pelo Sistema Público de Escrituração Digital - Sped

Versão 5.0.2 do Visualizador

Página 1 de 2

BALANÇO PATRIMONIAL

7

428

Entidade: RBB COMERCIO E SERVICOS LTDA - EPP
 Período da Escrituração: 01/01/2017 a 30/06/2017 CNPJ: 12.072.665/0001-90
 Número de Ordem do Livro: 9
 Período Selecionado: 01 de Janeiro de 2017 a 30 de Junho de 2017

Descrição	Saldo Inicial	Saldo Final
Imprestimos	R\$ 714.814,35	R\$ 535.110,55
Provisionamento Tributos	R\$ 0,00	R\$ 287.301,54
Federal	R\$ 0,00	R\$ 267.301,54
Patrimônio Líquido	R\$ 5.419.437,39	R\$ 5.150.532,26
Capital Social	R\$ 4.000.000,00	R\$ 4.000.000,00
Capital Social Integralizado	R\$ 4.000.000,00	R\$ 4.000.000,00
Lucros ou Prejuízos Acumulados	R\$ 1.419.437,39	R\$ 1.180.532,26
Lucros Acumulados	R\$ 11.458.551,55	R\$ 11.458.551,86
(-) Prejuízos Acumulados	R\$ (10.039.114,41)	R\$ (10.278.019,59)







RECIBO DE ENTREGA DE ESCRITURAÇÃO CONTÁBIL DIGITAL

IDENTIFICAÇÃO DO TITULAR DA ESCRITURAÇÃO

NIRE	CNPJ
52203460526	12.072.585.0001-90
NOME EMPRESARIAL	
RBB COMERCIO E SERVIÇOS LTDA - EPP	

IDENTIFICAÇÃO DA ESCRITURAÇÃO

FORMA DA ESCRITURAÇÃO CONTÁBIL	PERÍODO DA ESCRITURAÇÃO
livro Diário	01/01/2017 a 30/06/2017
NATUREZA DO LIVRO	NÚMERO DO LIVRO
Escrituração Contábil Digital do Livro Diário Geral	9
IDENTIFICAÇÃO DO ARQUIVO (HASH)	
4B.C3.19.74.CF.D8.31.8A.96.93.BE.52.53.24.19.54.9A.A8.B1.5A-4	

ESTE LIVRO FOI ASSINADO COM OS SEQUINTE CERTIFICADOS DIGITAIS:

QUALIFICAÇÃO DO SIGNATÁRIO	CPF/CNPJ	NOME	Nº SÉRIE DO CERTIFICADO	VALIDADE	RESPONSÁVEL LEGAL
Signatário de ECD com e-CNPJ ou e-PJ	12072565000190	LEULUZ INDÚSTRIA E COMERCIO LTDA.12072665000190	549320301753991965 2	28/02/2018 a 28/02/2019	Sim
Comado	588340105172	JEAN FABIO LOPES ALMEIDA.59834006172	120214560273066140 7	04/09/2017 a 04/09/2023	Não

NÚMERO DO RECIBO:

4B.C3.19.74.CF.D8.31.8A.96.93.BE.52.
53.24.19.54.9A.A8.B1.5A-4

Escrituração recebida via Internet
pelo Agente Receptor SERPRO
em 29/05/2018 às 18:47:12

E3 6D 6D.DE.2E.A4.DB 40
5D.A4.E7.EE.58.FE.CE.47

Considere-se autenticado o livro contábil a que se refere este recibo. A comprovação da autenticação da assinatura neste recibo. Esta autenticação dispensa a autenticação de que trata o art. 39 da Lei nº 6.334/1994.

BASE LEGAL: Decreto nº 1.830/1996, com a alteração do Decreto nº 8.683/2016, e arts. 39, 39-A, 39-B da Lei nº 3.904/1954 com a alteração da Lei Complementar nº 1247/2014.

TERMOS DE ABERTURA E ENCERRAMENTO

430

Entidade: RBB COMERCIO E SERVICOS LTDA - EPP
 Período da Escrituração: 01/07/2017 a 31/12/2017 CNPJ 12.072.865/0001-90
 Número de Ordem do Livro: 10
 Período Selecionado: 01 de Julho de 2017 a 30 de Setembro de 2017

TERMO DE ABERTURA

Nome Empresarial	RBB COMERCIO E SERVICOS LTDA - EPP
NIRE	52203450828
CNPJ	12.072.865/0001-90
Número de Ordem	10
Natureza do Livro	Livro Diário
Município	GOIANIA
Data do arquivamento dos atos constitutivos	15/06/2010
Data de arquivamento do ato de conversão de sociedade simples em sociedade empresária	
Data de encerramento do exercício social	31/12/2017
Quantidade total de linhas do arquivo digital	2340

TERMO DE ENCERRAMENTO

Nome Empresarial	RBB COMERCIO E SERVICOS LTDA - EPP
Natureza do Livro	Livro Diário
Número de ordem	10
Quantidade total de linhas do arquivo digital	2340
Data de início	01/07/2017
Data de término	31/12/2017

Este relatório foi gerado pelo Sistema Público de Escrituração Digital – Sped

Versão 5.0.3 do Visualizador

Página 1 de 1







DEMONSTRAÇÃO DE RESULTADO DO EXERCÍCIO

10

431

Entidade: **R&B COMERCIO E SERVICOS LTDA - EPP**

Período da Escrituração: 01/07/2017 a 31/12/2017

CNPJ: 12.072.665/0001-90

Número de Ordem do Livro: 10

Período Selecionado: 01 de Julho de 2017 a 30 de Setembro de 2017

Descrição	Valor da última DRF	Valor
RECEITA BRUTA	R\$ 0,00	R\$ 59.744,48
VENDA DE MERCADORIAS	R\$ 0,00	R\$ 59.744,48
(-) DEDUÇÕES	R\$ 0,00	R\$ (31.675,45)
(-) (-) DEVOLUÇÃO DE VENDA DE MERCADORIAS	R\$ 0,00	R\$ (16.436,48)
(-) (-) ICMS	R\$ 0,00	R\$ (14.146,96)
(-) (-) COFINS	R\$ 0,00	R\$ (985,33)
(-) (-) PIS	R\$ 0,00	R\$ (136,68)
RECEITA LÍQUIDA	R\$ 0,00	R\$ 28.069,03
(-) CUSTOS DIRETOS DE SERVIÇOS PRESTADOS	R\$ 0,00	R\$ (17.323,20)
(-) (-) COMPRA DE MERCADORIAS	R\$ (0,00)	R\$ (39.542,32)
(-) (-) (+) ESTOQUE INICIAL	R\$ (0,00)	R\$ (10.594,00)
(-) (-) ESTOQUE FINAL	R\$ (0,00)	R\$ 33.213,12
LUCRO BRUTO	R\$ 0,00	R\$ 10.745,83
(-) DESPESAS OPERACIONAIS	R\$ 0,00	R\$ (37.352,43)
DESPESAS COM VENDAS	R\$ 0,00	R\$ 1.835,63
(-) (-) ICMS S/ COMPRAS	R\$ (0,00)	R\$ 1.230,41
(-) (-) ESTORNO DE COFINS S/ DEVOLUÇÃO	R\$ (0,00)	R\$ 483,09
(-) (-) ESTORNO DE PIS S/ DEVOLUÇÃO	R\$ (0,00)	R\$ 122,13
(-) DESPESAS COM PESSOAL	R\$ 0,00	R\$ (9.417,40)
(-) (-) PRÓ-LABORE	R\$ (0,00)	R\$ (2.811,00)
(-) (-) INSS	R\$ (0,00)	R\$ (1.143,14)
(-) (-) ASSISTENCIA MEDICA - UNIMED GOIANIA	R\$ (0,00)	R\$ (5.463,26)
(-) DESPESAS GERAIS ADMINISTRATIVAS	R\$ 0,00	R\$ (6.547,57)
(-) (-) ASSISTÊNCIA CONTABIL	R\$ (0,00)	R\$ (2.303,00)
(-) (-) MATERIAL DE USO E CONSUMO	R\$ (0,00)	R\$ (4.244,57)
(-) DESPESAS TRIBUTARIAS	R\$ 0,00	R\$ (14.865,55)
(-) (-) IPVA	R\$ (0,00)	R\$ (13.179,56)
(-) (-) MULTAS DE MORA	R\$ (0,00)	R\$ (1.632,02)
(-) (-) TAXAS ESTADUAIS	R\$ (0,00)	R\$ (59,97)
(-) DESPESAS FINANCEIRAS	R\$ 0,00	R\$ (9.362,41)
(-) (-) JUROS DE MORA	R\$ (0,00)	R\$ (2.753,58)
(-) (-) JUROS E COMISSÕES BANCARIAS	R\$ (0,00)	R\$ (1.934,05)
(-) (-) JUROS SOBRE EMPRESTIMOS E FINANCIAMENTOS	R\$ (0,00)	R\$ (3.223,92)
(-) (-) TARIFAS BANCARIAS	R\$ (0,00)	R\$ (416,30)
(-) (-) I.O.F	R\$ (0,00)	R\$ (34,56)
RECEITAS FINANCEIRAS	R\$ 0,00	R\$ 3,93

Este relatório foi gerado pelo Sistema Público de Escrituração Digital – Sped

Versão 5.0.3 do Visualizador

Página 1 de 2

DEMONSTRAÇÃO DE RESULTADO DO EXERCÍCIO

Entidade: RBB COMERCIO E SERVIÇOS LTDA - EPP

Período da Escrituração: 01/07/2017 a 31/12/2017

CNPJ: 12.072.665/0001-90

Número da Ordem do Livro: 10

Período Selecionado: 01 de Julho de 2017 a 30 de Setembro de 2017

Descrição	Valor da última Dfz.	Valor
RECEITA APLICAÇÃO FINANCEIRA	R\$ 0,00	R\$ 3,53
(-) RESULTADO OPERACIONAL	R\$ 0,00	R\$ (26.602,67)
(-) RESULTADO ANTES DO IR E CSL	R\$ 0,00	R\$ (26.602,67)
(-) PROVISÕES PARA IR E CSL	R\$ 0,00	R\$ (282,91)
(-) PROVISÃO P/ CONTRIBUIÇÃO SOCIAL	R\$ 10,00	R\$ (134,01)
(-) PROVISÃO P/ IMPOSTO DE RENDA	R\$ 10,00	R\$ (148,90)
(-) PREJUIZO DO EXERCÍCIO	R\$ 0,00	R\$ (26.885,58)







BALANÇO PATRIMONIAL

12
433

Entidade: RBB COMERCIO E SERVICOS LTDA - EPP

Período da Escrituração: 01/01/2017 a 30/09/2017

CNPJ: 12.072.665/0001-90

Número de Ordem do Livro: 10

Período Selecionado: 01 de Julho de 2017 a 30 de Setembro de 2017

Descrição	Saldo Inicial	Saldo Final
ATIVO	R\$ 6.557.165,20	R\$ 6.620.956,00
ATIVO CIRCULANTE	R\$ 4.031.948,29	R\$ 4.055.736,12
DISPONÍVEL	R\$ 23.251,71	R\$ 15.950,69
CAIXA	R\$ 23.251,71	R\$ 20.949,02
CAIXA GERAL	R\$ 23.251,71	R\$ 20.949,02
(-) BANCOS (CONTA MOVIMENTO)	R\$ 0,00	R\$ (4.999,03)
(-) CAIXA ECONÔMICA FEDERAL CC: 980 AG: 1732-3	R\$ 0,00	R\$ (4.999,03)
BANCO SANTANDER CC: 13-006009-9 AG: 0346	R\$ 0,00	R\$ 0,00
CLIENTES	R\$ 3.367.819,86	R\$ 3.911.127,86
CLIENTES A RECEBER	R\$ 3.367.819,86	R\$ 3.911.127,86
DUPLICATAS A RECEBER	R\$ 3.367.819,86	R\$ 3.367.819,86
(-) AGCHAB - AGENCIA GOMANA DE HABITACAO LEI 16559/09	R\$ 0,00	R\$ (1.542,00)
REFRESCOS DANZIEIRANTES IND COM LTDA	R\$ 0,00	R\$ 3.000,00
GISELI AMERICA DOS REIS QUEIROZ DOS SANTOS	R\$ 0,00	R\$ 3.900,00
GLECIA CRISTINA MARQUES FERREIRA	R\$ 0,00	R\$ 6.000,00
IRIN APARECIDA DA SILVA	R\$ 0,00	R\$ 6.000,00
IRACY VICENTE SALES	R\$ 0,00	R\$ 6.000,00
IVANFIDY DA CONCEICAO BARBOSA	R\$ 0,00	R\$ 6.000,00
ZEMA INDUSTRIA METALURGICA LTDA	R\$ 0,00	R\$ 15.950,00
OUTROS CRÉDITOS	R\$ 130.280,72	R\$ 135.444,25
JUROS A APROPRIAR	R\$ 127.325,27	R\$ 127.325,27
JUROS EMPRESTIMO BANCO CAIXA Nº 090986704000053102	R\$ 127.325,27	R\$ 127.325,27
TRIBUTOS A RECUPERAR/COMPENSAR	R\$ 3.955,45	R\$ 728,98
ICMS A RECUPERAR	R\$ 2.720,47	R\$ 0,00
CUFINS A RECUPERAR	R\$ 188,20	R\$ 188,20
PIS A RECUPERAR	R\$ 40,78	R\$ 40,78
MÚTUO C/ PARTES RELACIONADAS	R\$ 0,00	R\$ 7.800,00
CONSTRUTORA SÃO BENTO	R\$ 0,00	R\$ 7.800,00
ESTOQUE	R\$ 10.594,00	R\$ 33.213,12
MERCADORIAS PARA REVENDA	R\$ 10.594,00	R\$ 33.213,12
MERCADORIAS PARA REVENDA	R\$ 10.594,00	R\$ 33.213,12
ATIVO NÃO-CIRCULANTE	R\$ 2.525.219,91	R\$ 2.525.219,91
ATIVO REALIZÁVEL A LONGO PRAZO	R\$ 254.810,55	R\$ 254.810,55

Este relatório foi gerado pelo Sistema Público de Escrituração Digital – Sped

Versão 5.0.3 do Visualizador

Página 1 de 3







BALANÇO PATRIMONIAL

13
434

Entidade: RBB COMERCIO E SERVIÇOS LTDA - EPP

Período da Escrituração: 01/07/2017 a 31/12/2017

CNPJ: 12.072.665/0001-90

Número da Ordem do Livro: 10

Período Selecionado: 01 de Julho de 2017 a 30 de Setembro de 2017

Descrição	Saldo Inicial	Saldo Final
OUTROS CREDITOS	R\$ 254.610,50	R\$ 254.610,50
JUROS EMPRESTIMO BANCO CAIXA ECONOMICA FEDERAL	R\$ 254.610,50	R\$ 254.610,50
IMOBILIZADO	R\$ 2.270.009,30	R\$ 2.270.809,36
MÁQUINAS, EQUIPAMENTOS E FERRAMENTAS	R\$ 2.790.773,00	R\$ 2.790.773,00
MAQUINAS E EQUIPAMENTOS	R\$ 2.790.773,00	R\$ 2.790.773,00
(-) (-) DEPRECIACÕES AMORT. E EXAUS. ACUMUL	R\$ (520.163,64)	R\$ (520.163,64)
(-)(-) DEPRECIACÕES DE MÁQUINAS, EQUIP. FER	R\$ (520.163,64)	R\$ (520.163,64)
PASSIVO	R\$ 6.657.166,20	R\$ 6.620.956,03
PASSIVO CIRCULANTE	R\$ 673.721,84	R\$ 663.697,26
EMPRESTIMOS E FINANCIAMENTOS	R\$ 433.314,45	R\$ 429.528,73
EMPRÉSTIMOS	R\$ 433.314,45	R\$ 429.528,73
EMPRESTIMO BANCO CAIXA ECONOMICA FEDERAL	R\$ 429.528,73	R\$ 429.528,73
SALDO NEGATIVO: BANCO CAIXA ECONOMICA FEDERAL	R\$ 4.385,72	R\$ 0,00
FORNECEDORES	R\$ 59.501,89	R\$ 63.196,25
FORNECEDORES	R\$ 59.501,89	R\$ 63.196,25
LAVAGNOLI E QUEIROZ IND. E COM. DE MAT. ELET. LTDA	R\$ 0,00	R\$ 0,00
PEDREIRA RIO VERDE FORTALEZA	R\$ 38.853,44	R\$ 38.851,84
UNIMED-GOIANIA COOPER. TRAB. MÉDICO	R\$ 7.898,65	R\$ 9.991,51
AGUIA PRODUTOS DE LIMPEZA LTDA	R\$ 0,00	R\$ 0,00
NOVA ROCHA IND. DE TINTAS LTDA	R\$ 0,00	R\$ 489,42
SUECIA VEICULOS S/A	R\$ 0,00	R\$ 296,10
ECONET EDITORA EMPRESARIAL LTDA	R\$ 0,00	R\$ 297,56
MULTI SLIM LTDA	R\$ 12.749,80	R\$ 12.745,90
OBRIGAÇÕES TRIBUTARIAS	R\$ 11.429,50	R\$ 11.094,25
IMPOSTOS E CONTRIBUIÇÕES A RECOLHER	R\$ 11.429,50	R\$ 11.014,25
ICMS A RECOLHER	R\$ 0,00	R\$ 10.224,08
IMPOSTO DE RENDA A RECOLHER	R\$ 3.700,44	R\$ 148,90
CONTRIBUIÇÃO SOCIAL A RECOLHER	R\$ 3.480,10	R\$ 131,01
PIS A RECOLHER	R\$ 568,23	R\$ 90,65
COFINS A RECOLHER	R\$ 3.596,24	R\$ 372,24
PROTEGE GOIAS A RECOLHER	R\$ 74,37	R\$ 74,37
OBRIGAÇÕES TRABALHISTA E PREVIDENCIARIA	R\$ 1.124,40	R\$ 1.124,40
OBRIGAÇÕES COM O PESSOAL	R\$ 933,93	R\$ 933,93
PROLABORE A PAGAR	R\$ 933,93	R\$ 933,93

Este relatório foi gerado pelo Sistema Público de Escrituração Digital - Sped

Versão 5.0.3 do Visualizador

Página 2 de 3







BALANÇO PATRIMONIAL

14
435

Entidade: RBB COMERCIO E SERVIÇOS LTDA - EPP

Período da Escrituração: 01/07/2017 a 31/12/2017

CNPJ: 12.072.855/0001-90

Número de Ordem do Livro: 10

Período Sete (7) meses: 01 de Julho de 2017 a 30 de Setembro de 2017

Descrição	Saldo Inicial	Saldo Final
DEBITAÇÕES SOCIAIS	R\$ 290,47	R\$ 290,47
INSS A RECOLHER	R\$ 290,47	R\$ 290,47
OUTRAS OBRIGAÇÕES	R\$ 0,251,72	R\$ 159.023,62
PARCELAMENTOS DE TRIBUTOS	R\$ 0,251,72	R\$ 58.890,71
PARCELAMENTO SIMPLES NACIONAL Nº 8011	R\$ 39.245,97	R\$ 31.022,79
PERT PARCELAMENTO	R\$ 22.005,75	R\$ 27.257,90
MÚTUOS COM PARTES RELACIONADAS	R\$ 6.000,00	R\$ 100.130,91
CONSTRUTORA SÃO BENTO	R\$ 6.000,00	R\$ 62.697,91
CSB COMERCIO E SERVIÇOS	R\$ 0,00	R\$ 9.090,00
RBB COMERCIO E SERVIÇOS LTDA ME	R\$ 0,00	R\$ 27.840,00
PASSIVO NÃO-CIRCULANTE	R\$ 603.412,10	R\$ 803.412,10
PASSIVO EXIGÍVEL A LONGO PRAZO	R\$ 603.412,10	R\$ 803.412,10
EMPRESTÍMOS LONGO PRAZO	R\$ 536.110,56	R\$ 536.110,56
EMPRESTÍMOS BANCO CAIXA Nº 08080670400005102	R\$ 536.110,56	R\$ 536.110,56
PARCELAMENTO DE TRIBUTOS	R\$ 267.301,54	R\$ 267.301,54
PERT PARCELAMENTO	R\$ 86.022,49	R\$ 86.022,49
PARCELAMENTO SIMPLES NACIONAL Nº 8011	R\$ 181.279,05	R\$ 181.279,05
PATRIMÔNIO LÍQUIDO	R\$ 5.100.532,26	R\$ 5.153.646,68
CAPITAL SOCIAL	R\$ 4.000.000,00	R\$ 4.000.000,00
CAPITAL SUBSCRITO	R\$ 4.000.000,00	R\$ 4.000.000,00
RAYANNE BRUNA DE BRITO URZEDA	R\$ 3.980.000,00	R\$ 3.980.000,00
NEIDA MARIA DE OLIVEIRA	R\$ 20.000,00	R\$ 20.000,00
LUCROS OU PREJUÍZOS ACUMULADOS	R\$ 1.100.532,26	R\$ 1.153.646,68
LUCROS OU PREJUÍZOS ACUMULADOS	R\$ 1.191.532,26	R\$ 1.153.646,68
LUCROS ACUMULADOS	R\$ 1.458.551,85	R\$ 1.458.551,85
(-) (-) PREJUÍZOS ACUMULADOS	R\$ (10.279.019,59)	R\$ (10.304.905,17)
(-) PREJUÍZO DO PERÍODO	R\$ 0,00	R\$ 0,00

Este relatório foi gerado pelo Sistema Público de Escrituração Digital - Sped

Versão 5.0.3 do Visualizador

Página 3 de 3





TERMOS DE ABERTURA E ENCERRAMENTO

15

436

Entidade: **RBB COMERCIO E SERVIÇOS LTDA - EPP**
 Período da Escrituração: 01/07/2017 a 31/12/2017 CNPJ: 12.072.665/0001-90
 Número de Ordem do Livro: 10
 Período Selecionado: 01 de Outubro de 2017 a 31 de Dezembro de 2017

TERMO DE ABERTURA

Nome Empresarial	RBB COMERCIO E SERVIÇOS LTDA - EPP
NIRE	62203450928
CNPJ	12.072.665/0001-90
Número de Ordem	10
Natureza do Livro	Livro Diário
Município	GOIANIA
Data do arquivamento dos atos constitutivos	10/08/2010
Data do arquivamento do ato de conversão de sociedade simples em sociedade empresária	
Data de encerramento do exercício social	31/12/2017
Quantidade total de linhas do arquivo digital	2340

TERMO DE ENCERRAMENTO

Nome Empresarial	RBB COMERCIO E SERVIÇOS LTDA - EPP
Natureza do Livro	Livro Diário
Número de ordem	10
Quantidade total de linhas do arquivo digital	2340
Data de início	01/07/2017
Data de término	31/12/2017

Este relatório foi gerado pelo Sistema Público de Escrituração Digital – Sped

Versão 5.0.3 do Visualizador

Página 1 de 1

DEMONSTRAÇÃO DE RESULTADO DO EXERCÍCIO

Entidade: RBB COMERCIO E SERVICOS LTDA - EPP
 Período da Escrituração: 01/07/2017 a 31/12/2017 CNPJ: 12.072.865/0001-90
 Número de Ordem do Livro: 10
 Período Selecionado: 01 de Outubro de 2017 a 31 de Dezembro de 2017

Descrição	Valor da última DRE	Valor
RECEITA BRUTA	R\$ 59.744,48	R\$ 6.440,00
VENDA DE MERCADORIAS	R\$ 59.744,48	R\$ 6.440,00
(-) DEDUÇÕES	R\$ (31.675,45)	R\$ (41,85)
(-) DEVOLUÇÃO DE VENDA DE MERCADORIAS	R\$ (16.436,48)	R\$ 0,00
(-) ICM'S	R\$ (14.156,96)	R\$ 0,00
(-) COFINS	R\$ (665,23)	R\$ 0,00
(-) (-) PIS	R\$ (186,68)	R\$ (41,85)
RECEITA LÍQUIDA	R\$ 28.069,03	R\$ 6.398,14
(-) CUSTOS DIRETOS DE SERVIÇOS PRESTADOS	R\$ (17.323,20)	R\$ (2.576,00)
(-) COMPRA DE MERCADORIAS	R\$ (39.942,32)	R\$ (7.714,38)
(-) (+) ESTOQUE INICIAL	R\$ (10.594,00)	R\$ (33.213,12)
(-) ESTOQUE FINAL	R\$ 33.213,12	R\$ 36.351,50
LUCRO BRUTO	R\$ 10.745,83	R\$ 3.822,14
(-) DESPESAS OPERACIONAIS	R\$ (17.352,43)	R\$ (41.070,90)
DESPESAS COM VENDAS	R\$ 1.035,50	R\$ 131,49
(-) ICM'S S/ COMPRAS	R\$ 1.236,41	R\$ 223,49
(-) (-) ESTORNO DE COFINS S/ DEVOLUÇÃO	R\$ 493,09	R\$ (0,00)
(-) (-) ESTORNO DE PIS S/ DEVOLUÇÃO	R\$ 165,03	R\$ (0,00)
(-) VIAGENS TERRESTRES	R\$ (0,00)	R\$ (52,00)
(-) DESPESAS COM PESSOAL	R\$ (4.417,40)	R\$ (6.862,90)
(-) PRO-LABORE	R\$ (2.311,20)	R\$ (2.211,00)
(-) INSS	R\$ (1.145,14)	R\$ (502,90)
(-) ASSISTÊNCIA MÉDICA - UNIMED GOIÂNIA	R\$ (545,29)	R\$ (3.288,73)
(-) DESPESAS GERAIS ADMINISTRATIVAS	R\$ (5.542,53)	R\$ (18.803,14)
(-) SEGUROS	R\$ (0,00)	R\$ (301,20)
(-) ASSISTÊNCIA CONTÁBIL	R\$ (2.000,00)	R\$ (1.500,00)
(-) SERVIÇOS PRESTADOS POR TERCEIROS	R\$ (0,00)	R\$ (3.035,00)
(-) MULTA DE TRÂNSITO	R\$ (0,00)	R\$ (136,18)
(-) MATERIAL DE USO E CONSUMO	R\$ (1.512,53)	R\$ (9.820,75)
(-) DESPESAS TRIBUTARIAS	R\$ (14.865,58)	R\$ (11.528,75)
(-) IPVA	R\$ (13.178,56)	R\$ (10.739,77)
(-) MULTAS DE MORA	R\$ (1.632,02)	R\$ (768,98)
(-) TAXAS ESTADUAIS	R\$ (55,00)	R\$ (0,00)
(-) DESPESAS FINANCEIRAS	R\$ (3.362,41)	R\$ (6.102,96)
(-) JUROS DE MORA	R\$ (2.753,58)	R\$ (3.783,46)
(-) JUROS E COMISSÕES BANCARIAS	R\$ (1.094,56)	R\$ (1.723,74)
(-) JUROS SOBRE EMPRÉSTIMOS E FINANCIAMENTOS	R\$ (3.223,93)	R\$ (72,15)
(-) TARIFAS BANCARIAS	R\$ (416,30)	R\$ (451,90)
(-) I.O.F	R\$ (24,55)	R\$ (61,21)
RECEITAS FINANCEIRAS	R\$ 3,93	R\$ 145,15
RECEITA APLICAÇÃO FINANCEIRA	R\$ 3,93	R\$ 145,15
(-) RESULTADO OPERACIONAL	R\$ (26.602,67)	R\$ (37.109,01)
(-) RESULTADO ANTES DO IR E CSL	R\$ (26.602,67)	R\$ (37.109,01)
(-) PROVISÕES PARA IR E CSL	R\$ (282,41)	R\$ (45,29)

[Handwritten signature]

[Handwritten signature]

BALANÇO PATRIMONIAL

L7
438

Entidade: RBS COMERCIO E SERVICOS LTDA - EPP

Período da Escrituração: 01/07/2017 a 31/12/2017

CNPJ: 12.072.665/0001-90

Número da Ordem do Livro: 10

Período Selecionado: 01 de Outubro de 2017 a 31 de Dezembro de 2017

Descrição	Saldo Inicial	Saldo Final
ATIVO	R\$ 6.620.576,03	R\$ 6.644.049,09
ATIVO CIRCULANTE	R\$ 4.036.736,12	R\$ 4.119.829,69
DISPONÍVEL	R\$ 15.950,89	R\$ 19.213,13
CAIXA	R\$ 20.949,52	R\$ 19.213,13
CAIXA GERAL	R\$ 20.949,52	R\$ 19.213,13
BANCOS CONTA MOVIMENTO	R\$ (1.959,03)	R\$ 0,00
CAIXA ECONOMICA FEDERAL CC 096 ACV 1732-0	R\$ (4.054,03)	R\$ 0,00
BANCO SANTANDER CC 134000018 AG 3348	R\$ 0,00	R\$ 0,00
CLIENTES	R\$ 3.911.127,86	R\$ 3.901.517,86
CLIENTES A RECEBER	R\$ 3.911.127,86	R\$ 3.901.517,86
DUPLICATAS A RECEBER	R\$ 3.867.819,86	R\$ 3.656.667,86
AGEHAB - AGENCIA GOIANA DE HABITACAO LEI 1655/1989	R\$ (1.542,00)	R\$ 0,00
REFRESCOS BANDEIRANTES IND COM LTDA	R\$ 3.000,00	R\$ 3.000,00
GISELLI AMERICA DOS REIS OLIVEIRA DOS SANTOS	R\$ 3.000,00	R\$ 3.000,00
GLECIA CRISTINA MARDUES FERREIRA	R\$ 6.000,00	R\$ 6.000,00
IRIS APARECIDA DA SILVA	R\$ 6.000,00	R\$ 6.000,00
IRACY VICENTE SALES	R\$ 6.000,00	R\$ 6.000,00
IVANEIDE DA CONDICAO BARBOSA	R\$ 6.000,00	R\$ 6.000,00
ZEMA INDUSTRIA METALURGICA LTDA	R\$ 13.950,00	R\$ 13.950,00
PREFEITURA MUNICIPAL DE ITUMBARA	R\$ 0,00	R\$ 0,00
OUTROS CREDITOS	R\$ 135.144,25	R\$ 159.747,19
JUROS A PROPRIAR	R\$ 127.325,27	R\$ 127.325,27
JUROS EMPRESTIMO BANCO CAIXA Nº 030966704000531P2	R\$ 127.325,27	R\$ 127.325,27
TRIBUTOS A RECUPERAR/COMPENSAR	R\$ 228,98	R\$ 452,47
ICMS A RECUPERAR	R\$ 0,00	R\$ 223,49
COFINS A RECUPERAR	R\$ 189,21	R\$ 189,20
PIS A RECUPERAR	R\$ 40,76	R\$ 40,78
MUTUO DE PARTES RELACIONADAS	R\$ 7.490,00	R\$ 31.989,45
N3 COMERCIO E SERVICOS LTDA ME	R\$ 0,00	R\$ 17.612,40
CS9 COMERCIO E SERVICOS	R\$ 0,00	R\$ 4.100,00
CONSTRUTORA SAO BENTO	R\$ 7.900,00	R\$ 14.301,05
F8 PARTICIPAÇÕES	R\$ 0,00	R\$ 959,00
ESTOQUE	R\$ 33.213,12	R\$ 36.351,50
MERCADORIAS PARA REVENDA	R\$ 33.213,12	R\$ 36.351,50

Este relatório foi gerado pelo Sistema Público de Escrituração Digital – Sped

Versão 5.0.3 do Visualizador

Página 1 de 3

BALANÇO PATRIMONIAL

439

Entidade: RBB COMÉRCIO E SERVIÇOS LTDA - EPP

Período da Escrituração: 01/07/2017 a 31/12/2017

CNPJ: 12.072.665/0001-90

Número de Ordem do Livro: 10

Período Selecionado: 01 de Outubro de 2017 a 31 de Dezembro de 2017

Descrição	Saldo Inicial	Saldo Final
MERCADORIAS PARA REVENDA	R\$ 32.214,12	R\$ 38.351,50
ATIVO NÃO-CIRCULANTE	R\$ 2.525.219,91	R\$ 2.525.219,91
ATIVO REALIZÁVEL A LONGO PRAZO	R\$ 254.610,55	R\$ 254.610,55
OUTROS CREDITOS	R\$ 254.610,55	R\$ 254.610,55
JUROS EMPRESTIMO BANCO CAIXA 08099670400953102	R\$ 254.610,55	R\$ 254.610,55
IMOBILIZADO	R\$ 2.270.609,36	R\$ 2.270.609,36
MÁQUINAS, EQUIPAMENTOS E FERRAMENTAS	R\$ 2.790.773,00	R\$ 2.790.773,00
MÁQUINAS E EQUIPAMENTOS	R\$ 2.790.773,00	R\$ 2.790.773,00
(-) (-) DEPRECIACÕES AMORT. E EXAUS. ACUMUL	R\$ (520.163,64)	R\$ (520.163,64)
(-) (-) DEPRECIACÕES DE MÁQUINAS EQUIP. FER	R\$ (520.163,64)	R\$ (520.163,64)
PASSIVO	R\$ 6.620.953,02	R\$ 6.644.049,54
PASSIVO CIRCULANTE	R\$ 683.897,25	R\$ 724.245,05
EMPRÉSTIMOS E FINANCIAMENTOS	R\$ 429.528,73	R\$ 434.357,24
EMPRESIMOS	R\$ 429.528,73	R\$ 434.357,24
EMPRÉSTIMO BANCO CAIXA N.º 08099670400953102	R\$ 429.528,73	R\$ 429.528,73
SALDO NEGATIVO BANCO CAIXA ECONOMICA FEDERAL	R\$ 0,00	R\$ 4.828,51
FORNECEDORES	R\$ 63.166,25	R\$ 41.734,86
FORNECEDORES	R\$ 63.166,25	R\$ 41.734,86
PEDREIRA RIO VERDE FORTALEZA	R\$ 30,95	R\$ 0,00
UNIMED-GOIANIA COOPER TRAB.MEDICO	R\$ 9.561,51	R\$ 5.314,13
AGUIA PRODUTOS DE LIMPEZA LTDA	R\$ 0,00	R\$ 120,00
NOVA ROCHA IND. DE TINTAS LTDA	R\$ 489,42	R\$ 1.260,90
ZUPPANI INDUSTRIA LTDA	R\$ 0,00	R\$ 0,00
SUECIA VEICULOS S/A	R\$ 858,10	R\$ 12.016,48
ECONET EDITORA EMPRESARIAL LTDA	R\$ 257,59	R\$ 257,59
MULTI SLIM LTDA	R\$ 12.749,80	R\$ 12.749,80
OBRIGAÇÕES TRIBUTARIAS	R\$ 11.034,25	R\$ 10.769,05
IMPOSTOS E CONTRIBUIÇÕES A RECOLHER	R\$ 11.034,25	R\$ 10.769,05
ICMS A RECOLHER	R\$ 10.221,06	R\$ 10.221,06
IMPOSTO DE RENDA A RECOLHER	R\$ 148,90	R\$ 226,18
CONTRIBUIÇÃO SOCIAL A RECOLHER	R\$ 134,01	R\$ 302,58
PIS A RECOLHER	R\$ 60,85	R\$ 41,86
COFINS A RECOLHER	R\$ 372,24	R\$ 0,00
PROTEGE GOIAS A RECOLHER	R\$ 74,37	R\$ 74,37

Este relatório foi gerado pelo Sistema Público de Escrituração Digital - Sped

Versão 5.0.3 do Visualizador

Página 2 de 3

BALANÇO PATRIMONIAL

Entidade: RBB COMERCIO E SERVICOS LTDA - EPP

Período da Escrituração: 01/07/2017 a 31/12/2017

CNPJ: 12.072.865/0001-90

Número de Ordem do Livro: 10

Período Selecionado: 01 de Outubro de 2017 a 31 de Dezembro de 2017

Descrição	Saldo Inicial	Saldo Final
OBRIGAÇÕES TRABALHISTA E PREVIDENCIARIA	R\$ 1.124,40	R\$ 1.124,40
OBRIGAÇÕES COM O PESSOAL	R\$ 833,93	R\$ 833,93
PRÓ-LABORE A PAGAR	R\$ 833,93	R\$ 833,93
OBRIGAÇÕES SOCIAIS	R\$ 290,47	R\$ 290,47
INSS A RECOLHER	R\$ 290,47	R\$ 290,47
OUTRAS OBRIGAÇÕES	R\$ 158.023,02	R\$ 236.280,10
PARCELAMENTOS DE TRIBUTOS	R\$ 58.890,71	R\$ 49.416,72
PARCELAMENTO SIMPLES NACIONAL N° 9001	R\$ 31.822,79	R\$ 27.777,99
PERF PARCELAMENTO	R\$ 27.267,92	R\$ 21.637,73
MÚTUOS COM PARTES RELACIONADAS	R\$ 100.132,91	R\$ 100.844,28
CONSTRUTORA SÃO RENO	R\$ 62.597,91	R\$ 112.988,24
CSS COMERCIO E SERVIÇOS	R\$ 5.890,00	R\$ 12.780,00
R3 COMERCIO E SERVIÇOS LTDA ME	R\$ 27.845,00	R\$ 81.056,04
PASSIVO NÃO-CIRCULANTE	R\$ 803.412,10	R\$ 803.412,10
PASSIVO EXIGIVEL A LONGO PRAZO	R\$ 803.412,10	R\$ 803.412,10
EMPRESTIMOS LONGO PRAZO	R\$ 536.110,56	R\$ 536.110,56
EMPRESTIMO BANCO CAIXA N° 09099670400353102	R\$ 536.110,56	R\$ 536.110,56
PARCELAMENTO DE TRIBUTOS	R\$ 267.301,54	R\$ 267.301,54
PERF PARCELAMENTO	R\$ 86.022,49	R\$ 86.022,49
PARCELAMENTO SIMPLES NACIONAL N°9001	R\$ 181.279,05	R\$ 181.279,05
PATRIMÔNIO LÍQUIDO	R\$ 5.153.646,63	R\$ 5.116.391,84
CAPITAL SOCIAL	R\$ 4.000.000,00	R\$ 4.000.000,00
CAPITAL SUBSCRITO	R\$ 4.000.000,00	R\$ 4.000.000,00
KAYANNE BRUNNA DE BRITO URZEDA	R\$ 3.980.000,00	R\$ 3.980.000,00
NEIDA MARIA DE OLIVEIRA	R\$ 20.000,00	R\$ 20.000,00
LUCROS OU PREJUÍZOS ACUMULADOS	R\$ 1.153.646,63	R\$ 1.116.391,84
LUCROS OU PREJUÍZOS ACUMULADOS	R\$ 1.153.646,63	R\$ 1.116.391,84
LUCROS ACUMULADOS	R\$ 1.156.551,85	R\$ 1.156.551,85
(-) PREJUÍZOS ACUMULADOS	R\$ (10.304,90) (7)	R\$ (10.342.160,01)
(-) PREJUÍZO DO PERÍODO	R\$ 0,00	R\$ 0,00

Este relatório foi gerado pelo Sistema Público de Escrituração Digital – Sped

Versão 5.0.3 do Visualizador

Página 3 de 3







RECIBO DE ENTREGA DE ESCRITURAÇÃO CONTÁBIL DIGITAL

IDENTIFICAÇÃO DO TITULAR DA ESCRITURAÇÃO

NIRE	CNPJ
52203450258	12.072.865/0001-90
NOME EMPRESARIAL	
RBE COMERCIO E SERVICOS LTDA - EPP	

IDENTIFICAÇÃO DA ESCRITURAÇÃO

FORMA DA ESCRITURAÇÃO CONTÁBIL	PERÍODO DA ESCRITURAÇÃO
Livro Diário	01/07/2017 a 31/12/2017
NATUREZA DO LIVRO	NÚMERO DO LIVRO
Livro Diário	15
IDENTIFICAÇÃO DO ARQUIVO (HASH)	
CA.5C.D7.E3.34.48.36.48.21.30.E7.FA.1D.B9.E2.F3.C4.C0.A2	

ESTE LIVRO FOI ASSINADO COM OS SEGUINTE CERTIFICADOS DIGITAIS:

QUALIFICAÇÃO DO SIGNATARIO	CPF/CNPJ	NOME	Nº SÉRIE DO CERTIFICADO	VALIDADE	RESPONSÁVEL LEGAL
Contador	37459079120	GISHA LOPES LIMA/37459079120	1212110403854661 1	22/05/2016 a 22/06/2019	Não
Pessoa Jurídica (CNPJ ou EPP)	12072865/000190	LEDUZ INDUSTRIA E COMERCIO LTDA/12072865000190	649920331753891865 2	29/07/2018 a 28/02/2019	Sim

NÚMERO DO RECIBO:
80.CA.5C.D7.E3.34.48.36.48.21.30.E7.
FA.1D.B9.E2.F3.C4.C0.A2-3

Escrituração recebida via Internet
pelo Agente Receptor SERPRO
em 29/05/2018 às 11:16:17

5D.CD.92.23.28.6C.7C.53
6E.69.02.D3.43.ED.54.05

Considera-se autenticado o livro contábil a que se refere este recibo. A comprovação da autenticação dá-se por este recibo. Esta autenticação dispensa a autenticação de que trata o art. 39 da Lei nº 6.394/1994.
BASE LEGAL: Decreto nº 1.300/1966, com a alteração do Decreto nº 8.883/2016 e arts. 39, 39-A, 39-B da Lei nº 6.394/1994 com a alteração da Lei Complementar nº 144/2014.

(Handwritten signatures in blue ink)

COEFICIENTES DE ANÁLISES EM 31/12/2017

Coefficiente	Fórmula	Valor	Resultado
Índice de Liquidez Geral	$\frac{\text{Ativo Circulante} + \text{Realizável Longo Prazo}}{\text{Passivo Circulante} + \text{Passivo Não-Circulante}}$	$\frac{1.118.829,68 + 254.613,53}{724.245,65 + 803.412,10}$	1,01
Índice de Liquidez Corrente	$\frac{\text{Ativo Circulante}}{\text{Passivo Circulante}}$	$\frac{1.118.829,68}{724.245,65}$	1,55
Índice de Liquidez Seca	$\frac{\text{Ativo Circulante} - \text{Estoque}}{\text{Passivo Circulante}}$	$\frac{4.118.829,68 - 38.351,70}{724.245,65}$	5,63
Índice de Liquidez Imediata	$\frac{\text{Disponíveis}}{\text{Passivo Circulante}}$	$\frac{14.211,13}{724.245,65}$	0,02
Índice de Solvência Geral	$\frac{\text{Ativo}}{\text{Passivo Circulante} + \text{Passivo Não-Circulante}}$	$\frac{6.644.345,29}{724.245,65 + 803.412,10}$	6,33
Índice de Endividamento Geral	$\frac{\text{Passivo Circulante} + \text{Passivo Não-Circulante}}{\text{Passivo Total}}$	$\frac{724.245,65 + 803.412,10}{5.644.345,29}$	0,25
Índice de Dívida a Curto Prazo	$\frac{\text{Passivo Circulante}}{\text{Passivo Não-Circulante}}$	$\frac{724.245,65}{803.412,10}$	0,90
Índice de Endividamento	$\frac{\text{Passivo Circulante} + \text{Passivo Não-Circulante}}{\text{Ativo}}$	$\frac{724.245,65 + 803.412,10}{5.644.345,29}$	0,25

FERNANDO DE OLIVEIRA PEREIRA
 SÓCIO ADMINISTRADOR
 CPF: 613.569.151-01

GESILIA LOPES LIMA
 Eng. do CRE - DO Sub. No. 3196
 CPF: 374.850.981-20

Handwritten mark

Handwritten mark

Handwritten mark

FACITOR AZEVEDO BASTOS - MICRO-ORÇENISTAS, CADASTRO NACIONAL DE EMPRESAS DE SERVIÇOS DE ORÇENAMENTO
Autenticação Digital
 O documento digitalizado em PDF foi assinado digitalmente por FACITOR AZEVEDO BASTOS em 31/12/2017 às 13:25:00.
 Para verificar a validade das assinaturas, acesse o site: www.azvedobastos.com.br
 Cert. Autenticação: 66220406181121420391-1; Data: 31/12/2017 13:25:00
 Site: <http://www.azvedobastos.com.br>
 Valor Total em R\$: R\$ 4,20
 Confira os dados da assinatura: <http://www.azvedobastos.com.br>

REPÚBLICA FEDERATIVA DO BRASIL
ESTADO DA PARAÍBA
CARTÓRIO AZEVEDO BASTOS
FUNDADO EM 1888

PRIMEIRO REGISTRO CIVIL DE NASCIMENTO E ÓBITOS E PRIVATIVO DE CASAMENTOS, INTERDIÇÕES E TUTELAS DA COMARCA DE JOÃO PESSOA

Av. Epitácio Pessoa, 1145 Bairro dos Estados 58030-00 João Pessoa PB
Tel: (83) 3244-5404 / Fax: (83) 3244-5484
http://www.azavedobastos.net.br
E-mail: cartorio@azavedobastos.net.br



DECLARAÇÃO DE SERVIÇO DE AUTENTICAÇÃO DIGITAL

O Sr. Valber Azevedo de Miranda Cavalcanti, Oficial do Primeiro Registro Civil de Nascimento e Óbitos e Privativo de Casamentos, Interdições e Tutelas com atribuição de autenticar e reconhecer firmas da Comarca de João Pessoa Capital do Estado da Paraíba, em virtude de Lei, etc. .

DECLARA para os devidos fins de direito que o documento em anexo identificado individualmente em cada Código de Autenticação Digital ou na referida sequência, foi autenticado de acordo com as Legislações e normas vigentes.

DECLARO ainda que para garantir transparência e segurança jurídica de todos os atos jurídicos das respectivas cartórios de Notas e Registros do Estado da Paraíba, a Corregedoria Geral de Justiça adotou o Provimento CGJF nº 003/2014, determinando a inserção de um código em todos os atos notoriais e registrais, assim, cada Sala Digital de Fiscalização Extrajudicial contém um código único (por exemplo, Sala Digital AEC12345-XYZ) e dessa forma, cada autenticação processada pela nossa Serventia pode ser confirmada e verificada tantas vezes quanto for necessário através do site do Tribunal de Justiça do Estado da Paraíba, endereço: <http://corregedoria.tjpb.jus.br/sala-digital/>.

A autenticação digital no documento faz prova de que, na data e hora em que ela foi realizada, a empresa LEDLUZ INDUSTRIA E COMERCIO LTDA tinha posse de um documento com as mesmas características que foram reproduzidas na nota autenticada, sendo da empresa LEDLUZ INDUSTRIA E COMERCIO LTDA a responsabilidade, única e exclusiva, pela idoneidade do documento apresentado a este Cartório.

Esta DECLARAÇÃO foi emitida em 05/06/2018 10:17:38 (hora local) através do sistema de autenticação digital do Cartório Azevedo Bastos, de acordo com o Art. 1º e seu § 1º e 2º da MP 2200/2001, como também, o documento eletrônico autenticado contendo o Certificado Digital do titular do Cartório Azevedo Bastos, poderá ser solicitado diretamente a empresa LEDLUZ INDUSTRIA E COMERCIO LTDA ou ao Cartório pelo endereço de e-mail autentica@azavedobastos.net.br.

Para informações mais detalhadas deste ato, acesse o site <https://autdigital.azavedobastos.net.br> e informe o Código de Consulta desta Declaração.

Código de Consulta desta Declaração: 998796

A consulta desta Declaração estará disponível em nosso site até 04/06/2019 15:48:58 (hora local).

Código de Autenticação Digital: 49220406181325120391-1

*Legislações Vigentes: Lei Federal nº 8.935/94, Lei Federal nº 10.408/2002, Menção Presidência nº 2200/2001, Lei Federal nº 13.162/2016, Lei Estadual nº 8.721/2000, Lei Estadual nº 10.132/2013 e Provimento CGJ Nº 003/2014.

O referido é verdade, dou fe

CHAVE DIGITAL

0070611d734(a34)c7f2d69f6bc050daf50e1f337bd37416c6d0f9053ae97d01141c7d5ea9107dn2f124b1f3202ea79e765a63f00349f360d5a86525680b1b24e1d0a7027a3483ae180718957

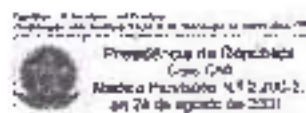



MINISTÉRIO DA FAZENDA
 Secretaria da Receita Federal do Brasil
 Procuradoria-Geral da Fazenda Nacional

**CERTIDÃO POSITIVA COM EFEITOS DE NEGATIVA DE DÉBITOS RELATIVOS AOS TRIBUTOS
 FEDERAIS E À DÍVIDA ATIVA DA UNIÃO**

Nome: LEDLUZ INDUSTRIA E COMERCIO LTDA
CNPJ: 12.072.665/0001-90

Ressalvado o direito de a Fazenda Nacional cobrar e inscrever quaisquer dívidas de responsabilidade do sujeito passivo acima identificado que vierem a ser apuradas, é certificado que:

1. constam débitos administrados pela Secretaria da Receita Federal do Brasil (RFB) com exigibilidade suspensa nos termos do art. 151 da Lei nº 5.172, de 25 de outubro de 1966 - Código Tributário Nacional (CTN) ou objeto de decisão judicial que determina sua desconconsideração para fins de certificação da regularidade fiscal, ou ainda não vencidos e
2. não constam inscrições em Dívida Ativa da União (DAU) na Procuradoria-Geral da Fazenda Nacional (PGFN).

Conforme disposto nos arts. 205 e 206 do CTN, este documento tem os mesmos efeitos da certidão negativa.

Esta certidão é válida para o estabelecimento matriz e suas filiais e, no caso de ente federativo para todos os órgãos e fundos públicos da administração direta a ele vinculados. Refere-se à situação do sujeito passivo no âmbito da RFB e da PGFN e abrange inclusive as contribuições sociais previstas nas alíneas 'a' a 'd' do parágrafo único do art. 11 da Lei nº 8.212, de 24 de julho de 1991.

A aceitação desta certidão está condicionada à verificação de sua autenticidade na Internet, nos endereços <<http://rfb.gov.br>> ou <<http://www.pgfn.gov.br>>.

Certidão emitida gratuitamente com base na Portaria Conjunta RFB/PGFN nº 1.751, de 2/10/2014, Emitida às 08:16:26 do dia 09/10/2018 <hora e data de Brasília>.

Valida até 07/04/2019.

Código de controle da certidão: 838A.24F1.5C0B.180D

Qualquer rasura ou emenda invalidará este documento.

[Assinatura]

[Assinatura]
[Assinatura]

[Assinatura]

[Assinatura]

[Assinatura]



ESTADO DE GOIÁS
SECRETARIA DA FAZENDA
SUPERINTENDENCIA EXECUTIVA DA RECEITA
SUPERINTENDENCIA DE RECUPERAÇÃO DE CREDITOS

CERTIDAO DE DEBITO INSCRITO EM DIVIDA ATIVA - NEGATIVA

NR. CERTIDÃO: N° 21563471

IDENTIFICAÇÃO:

NO ME:	CNPJ:
LEDLUZ INDUSTRIA E COMERCIO LTDA	12.072.665/0001-90

DESPACHO (Certidao valida para a matriz e suas filiais):

NAO CONSTA DEBITO

.....
.....
.....
.....
.....
.....
.....
.....

FUNDAMENTO LEGAL:

Esta certidao e expedida nos termos do Paragrafo 2 do artigo 1, combinado com a alinea 'b' do inciso II do artigo 2, ambos d IN nr. 405/1999-GSF, de 16 de dezembro de 1999, alterada pela IN nr. 628/2006-GSF, de 13 de novembro de 2006 e constitui documento habil para comprovar a regularidade fiscal perante a Fazenda Publica Estadual, nos termos do inciso III do artigo 29 da Lei nr.8.666 de 21 de junho de 1993.

SEGURANCA:

Certidao **VA LIDA POR 60 DIAS**.
A autenticidade pode ser verificada pela INTERNET, no endereco:
<http://www.sefaz.go.gov.br>.
Fica ressalvado o direito de a Fazenda Publica Estadual inscrever na divida ativa e **COBRAR EVENTUAIS DEBITOS QUE VIEREM A SER APURADOS**.

VALIDADOR: 5.555.552.743.557 **EMITIDA VIA INTERNET**

SGTI-SEFAZ: LOCAL E DATA: GOIANIA, 25 MARCO DE 2010 HORA: 15:57:31:7

(Handwritten signatures and marks)



**PREFEITURA MUNICIPAL DE GOIÂNIA
SECRETARIA MUNICIPAL DE FINANÇAS**

**CERTIDÃO CONJUNTA DE REGULARIDADE FISCAL
NEGATIVA DE DÉBITOS DE QUALQUER NATUREZA PESSOA JURÍDICA
NÚMERO DA CERTIDÃO: 4.868.880-7**

Prazo de Validade: até 23/04/2019

CNPJ: 12.072.665/0001-90

Certifica-se que até a presente data **NÃO CONSTA DÉBITO VENCIDO OU A VENCER** referente a débitos de qualquer natureza administrados pela Prefeitura Municipal de Goiânia para este CNPJ, nos termos do artigo 203 da Lei Municipal nº 5.040/1975 (C.T.M), atualizado e do artigo 89, inciso I e seus parágrafos 2º e 7º do Decreto nº 1.786/2015 (RCTM).

Esta CERTIDÃO abrange as informações de dívidas de natureza tributária imobiliária, de natureza tributária mobiliária ou de natureza não tributária.

A CERTIDÃO ora fornecida não exclui o direito da Fazenda Pública Municipal cobrar, em qualquer tempo, os débitos que venham a ser apurados pela autoridade administrativa, nos termos do artigo 204, parágrafo 1º da Lei Municipal nº 5.040/1975 (C.T.M.), atualizado.

A validade desta Certidão é estabelecida no artigo 92, parágrafo 1º do Decreto nº 1.786/2015 (RCTM)

GOIÂNIA(GO), 25 DE MARÇO DE 2019

ESTA CERTIDÃO É GRATUITA E EMITIDA ELETRONICAMENTE. E DEVERÁ SER VALIDADA PARA CONFIRMAÇÃO DA SUA AUTENTICIDADE. NO ENDEREÇO ELETRÔNICO www.goiania.go.gov.br. QUALQUER RASURA OU EMENDA INVALIDARÁ ESTE DOCUMENTO.

IMPRIMIR

VOLTAR

CAIXA
CAIXA ECONÔMICA FEDERAL**Certificado de Regularidade do FGTS - CRF**

Inscrição: 12072665/0001-90
Razão Social: LEOLUZ INDUSTRIA E COMERCIO LTDA
Nome Fantasia: LEOLUZ INDUSTRIA E COMERCIO
Endereço: AV VENEZA 2053 QD 29 LTS 3E4 SL 3 / JARDIM EUROPA / GOIANIA /
GO / 74325-100

A Caixa Econômica Federal, no uso da atribuição que lhe confere o Art. 7, da Lei 8.036, de 11 de maio de 1990, certifica que, nesta data, a empresa acima identificada encontra-se em situação regular perante o Fundo de Garantia do Tempo de Serviço - FGTS.

O presente Certificado não servirá de prova contra cobrança de quaisquer débitos referentes a contribuições e/ou encargos devidos, decorrentes das obrigações com o FGTS.

Validade: 14/03/2019 a 12/04/2019

Certificação Número: 2019031404483286096602

Informação obtida em 25/03/2019, às 16:24:33.

A utilização deste Certificado para os fins previstos em Lei está condicionada à verificação de autenticidade no site da Caixa:
www.caixa.gov.br



CERTIDÃO NEGATIVA DE DÉBITOS TRABALHISTAS

Nome: **LEBLUZ INDUSTRIA E COMERCIO LTDA**

(MATRIZ E FILIAIS) CNPJ: 12.072.665/0001-90

Certidão nº: 169781267/2019

Expedição: 25/09/2019, às 16:22:22

Validade: 20/09/2019 = 160 (cento e sessenta) dias, contados da data de sua expedição.

Certifica-se que **LEBLUZ INDUSTRIA E COMERCIO LTDA** (MATRIZ E FILIAIS), inscrita no CNPJ sob o nº 12.072.665/0001-90, NÃO CONSTA do Banco Nacional de Devedores Trabalhistas.

Certidão emitida com base no art. 642-A da Consolidação das Leis do Trabalho, acrescentado pela Lei nº 10.440, de 7 de julho de 2011, e na Resolução Administrativa nº 1470/2011 do Tribunal Superior do Trabalho, de 24 de agosto de 2011.

Os dados constantes desta Certidão são de responsabilidade dos Tribunais do Trabalho e estão atualizados até 2 (dois) dias anteriores à data da sua expedição.

No caso de pessoa jurídica, a Certidão atinge o emprego em relação a todos os seus estabelecimentos, agências ou filiais.

A aceitação desta certidão condicionou-se à verificação de sua autenticidade no portal do Tribunal Superior do Trabalho na Internet (<http://www.tst.jus.br>).

Certidão emitida gratuitamente.

INFORMAÇÃO IMPORTANTE

O Banco Nacional de Devedores Trabalhistas contém os dados necessários à identificação das pessoas naturais e jurídicas inadimplentes perante a Justiça do Trabalho quanto às obrigações estabelecidas em sentença condenatória transitada em julgado ou em acordos judiciais trabalhistas, inclusive no que concerne aos recolhimentos previdenciários, a honorários, a custas, a emolumentos ou a recolhimentos determinados em lei; os decorrentes de execução de acordos firmados perante o Ministério Público do Trabalho ou Comissão de Conciliação Prévia.

COLD
LED LIGHT

Soluções
para máxima
performance em
iluminação LED

R
D

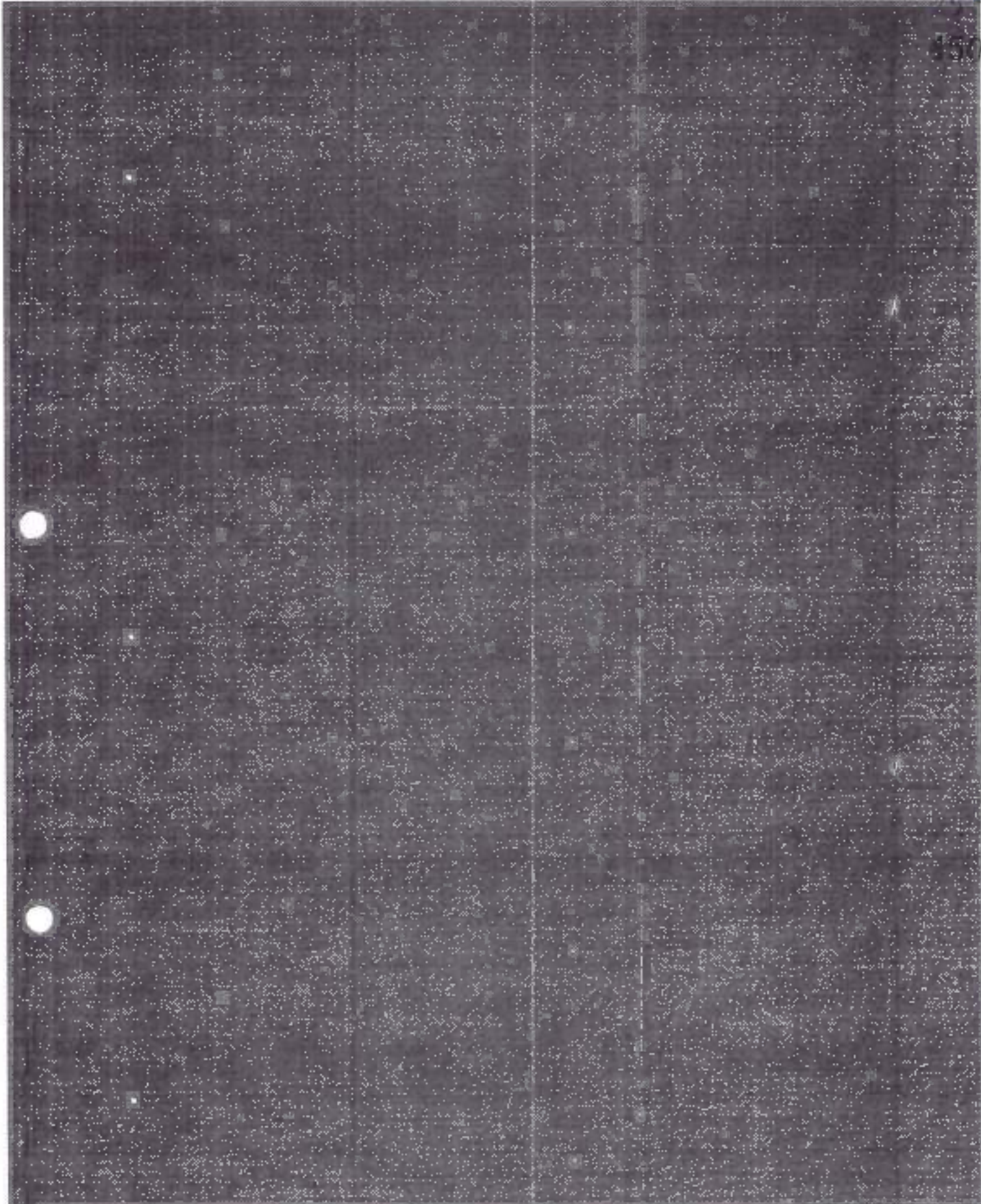

2

P

no desenvolvimento de projetos personalizados luminárias e inteligência para entregar cir- cunscritas de um mesmo perfil: integra- ção financeira, o que transforma uma experiência concreta e de fácil entendimento para o cliente.

Inteligentemente suceda no centro do país, em este prepara-se para enfrentar a sua expertise regional. Com a decisão de manter a qualidade produzida e eficiência máxima, as luminárias, o resultado de uma busca que são capazes de mercados de vial pública a grandes gestões e o sucesso tanto. Os desafios de cada projeto desenvolvimento das luminárias, com possibilidades de fontes que proporcionar um elemento

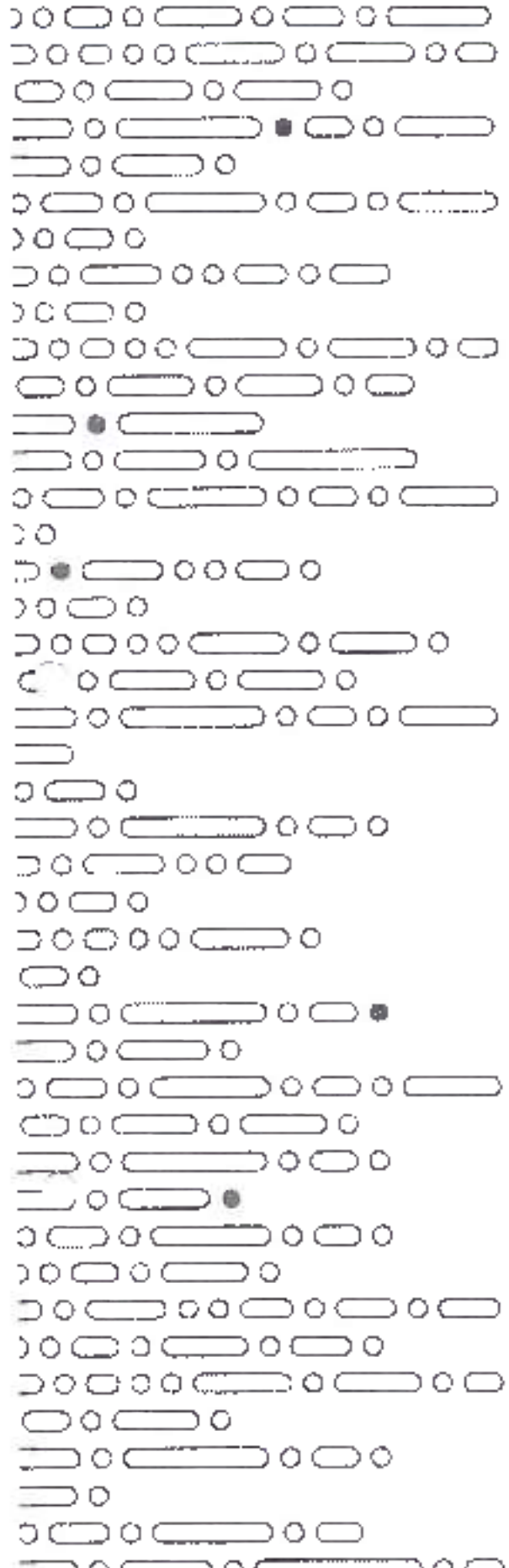

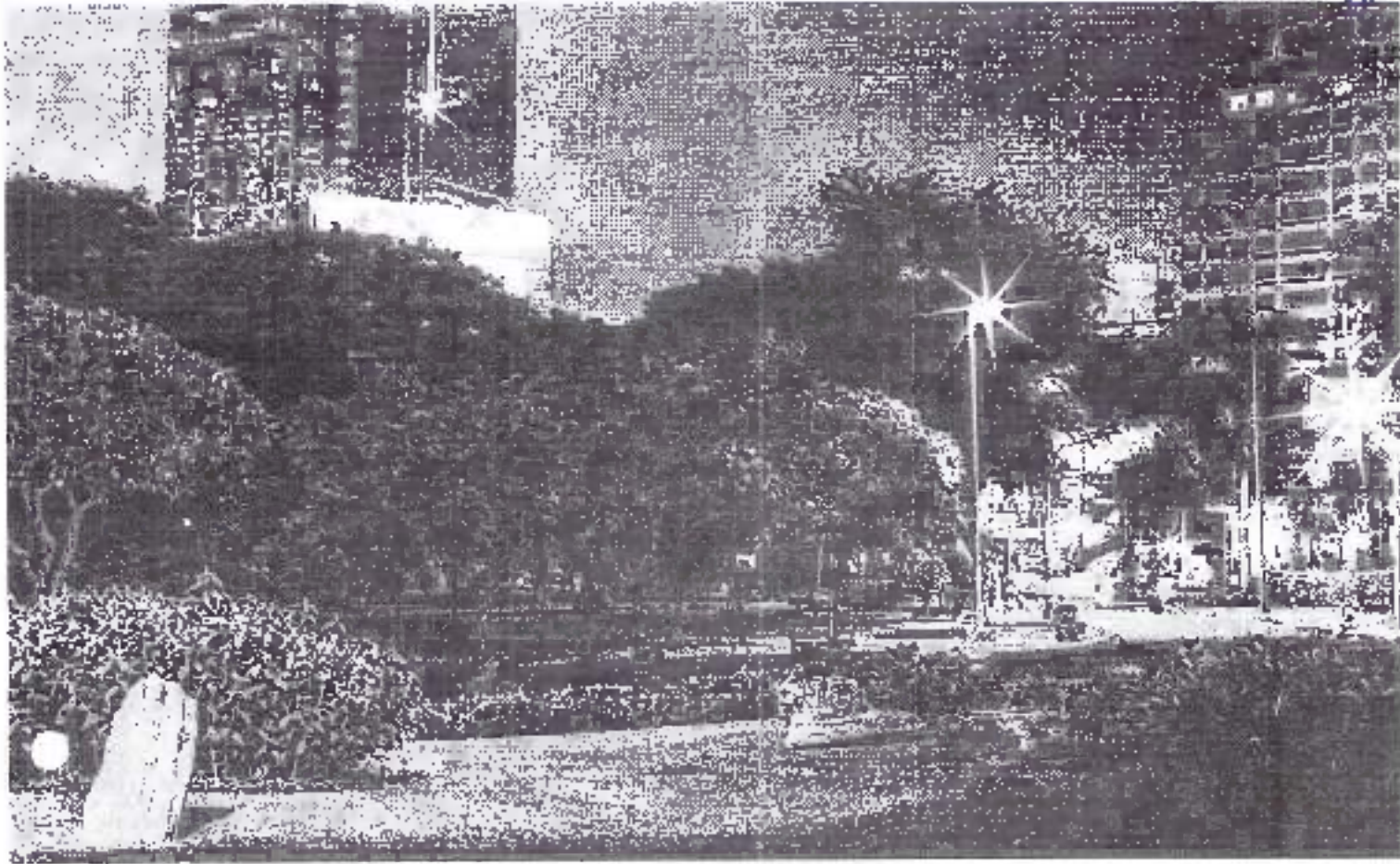

í n d i c e d e p r o d u

2

Q

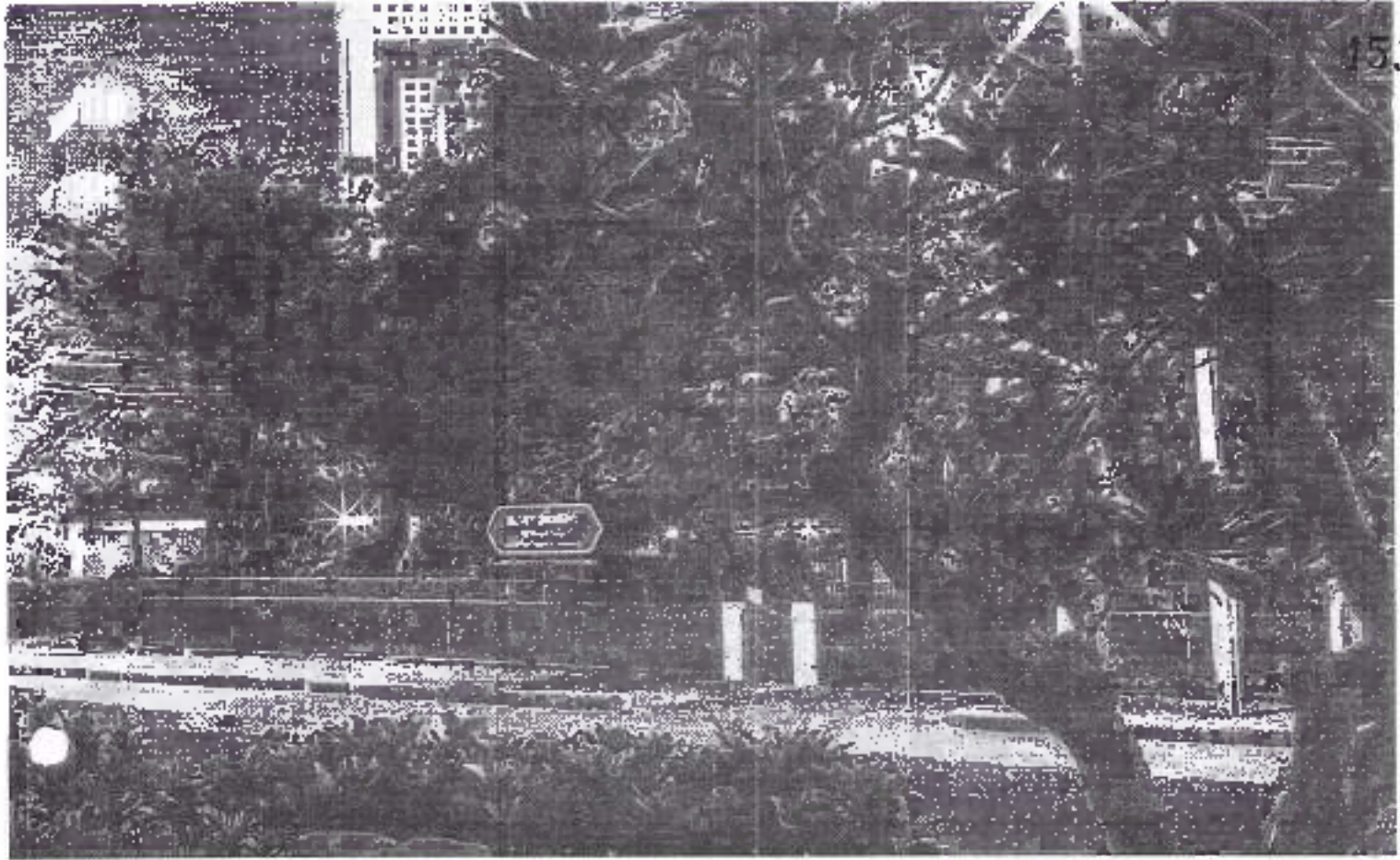

- 06 Linn Street
- 11 Linn High Bay (at entrance to stairs)
- 17 Linn Outdoor
- 23 Linn Access

2

1

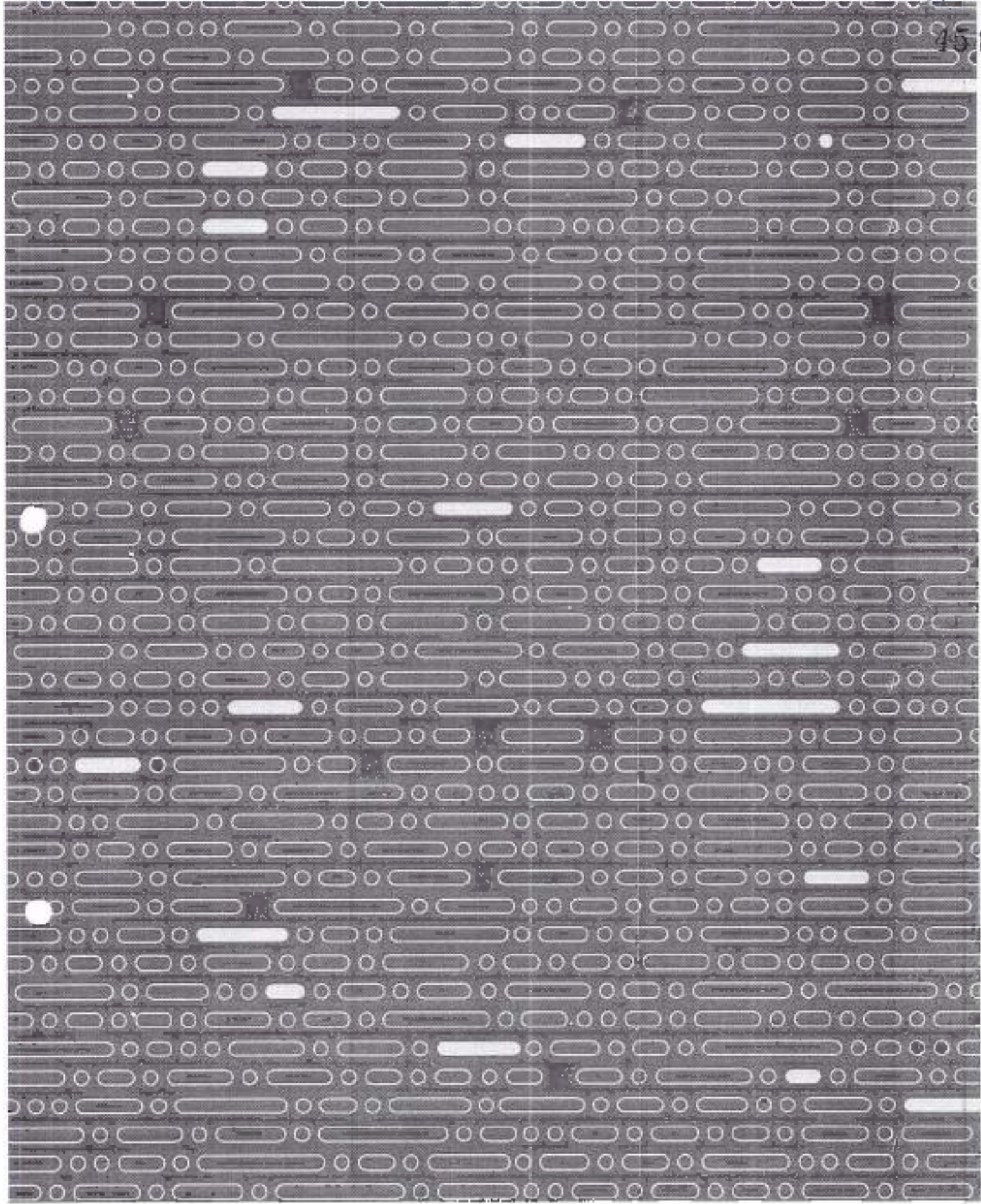

R

P

L I N H A

S T R E E

Vencendo

desgraça

concepção

Monumento

desgraça

a alta qualidade

diversidade

que se ode

vias públicas

estacionam

R

P

CLL-ST1

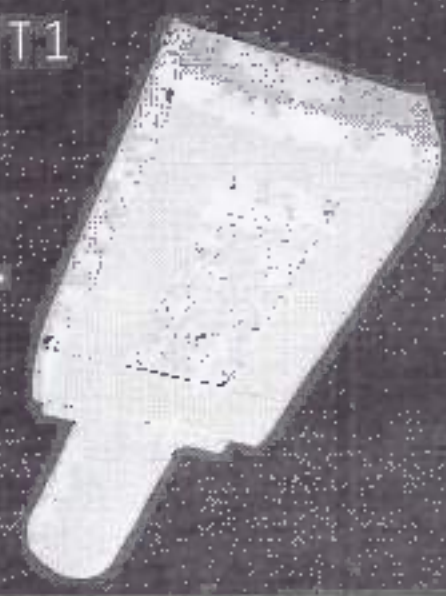

CLL-ST2

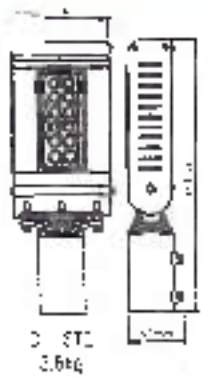
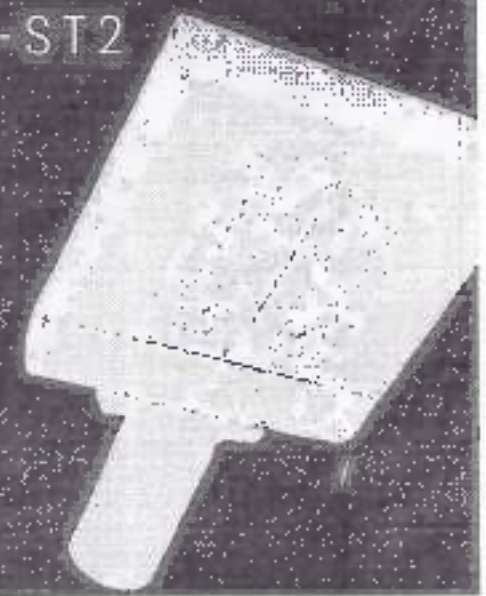

MODELO	CLL-ST1	CLL-ST2
Alto (mm)	28.7	31.5
Longitudinal (mm)	27.0	27.0
Superficie (cm²)	12	24
Superficie (mm²)	80	48
Peso (g)	3.6	3.6
Material	FR-4	FR-4
Temperatura de trabajo (°C)	100	100
Temperatura de almacenamiento (°C)	-40 a 125	-40 a 125
Humedad relativa (%)	10-90	10-90
Resistencia a la corrosión	Alta	Alta
Resistencia a la radiación	Alta	Alta
Resistencia a los golpes	Alta	Alta



Este producto es compatible con el programa de reciclaje de la industria electrónica. Para más información, consulte el sitio web de la empresa.

48 Horas de garantía

Producto diseñado y desarrollado en España.





D



Q

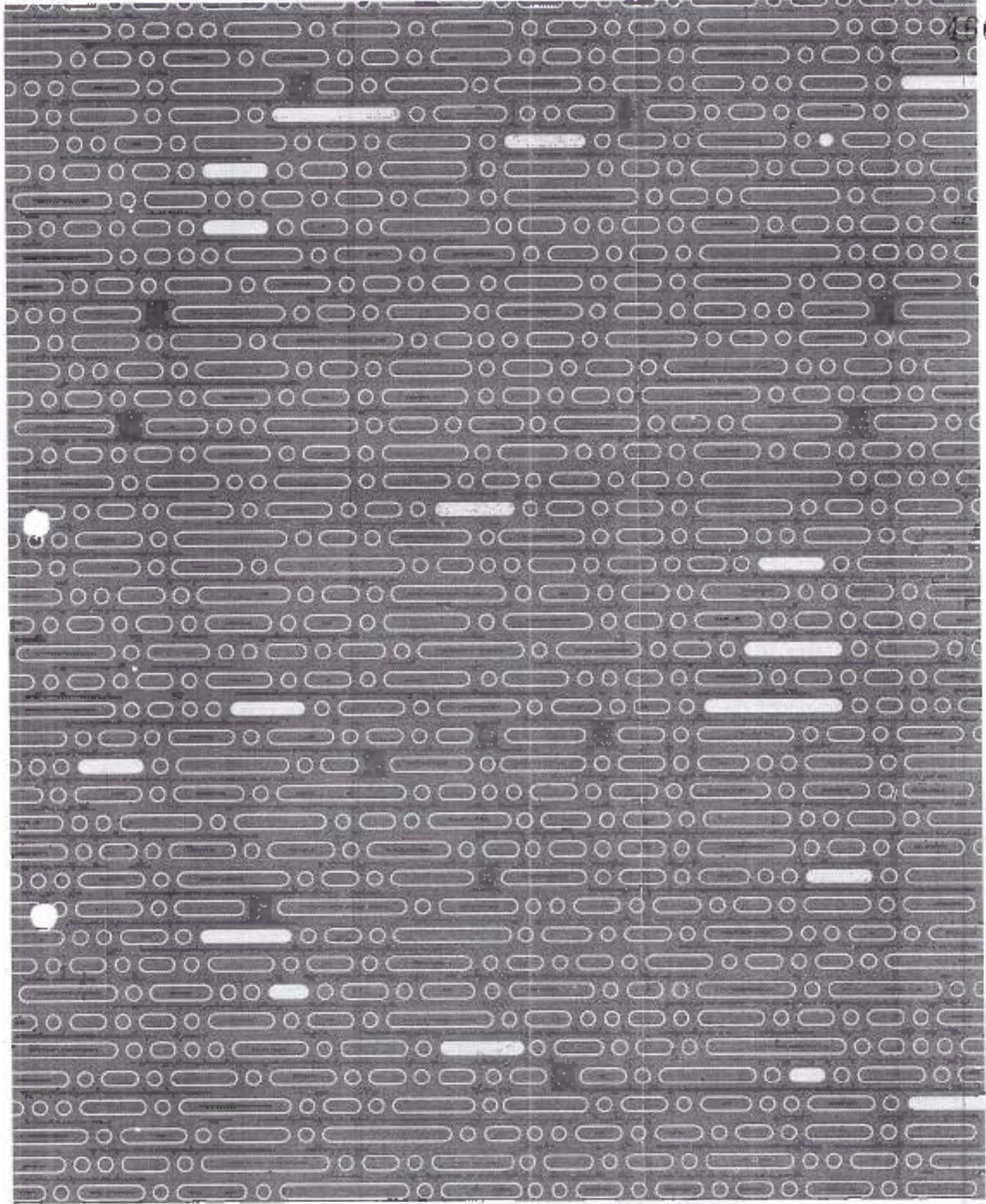

P

Direção
Avenida do Sudoeste, 1000
São Paulo, SP

Cartão de
Assistência ao Cliente
Linha Gratuita e 24h
02 2339-8900
07 93624-7774
www.f8grupos.com.br

Data
21.02.2014

Grupo

F8

40
46.1

S.A do Sudoeste Padrão A

Q

Índice

S.A do Sudoeste Padrão A

S.A do Sudoeste Padrão A

COLD LED - Luminária Street - 10(W (1x1 incêulo de LED 15(W)	3
Rua 1 - Alternativa 1	
Resultados de planeamento	5
Rua 1 - Alternativa 1 / Passagem 1 (P2)	
Resumo de resultados.....	8
Tabela	9
Linhas isométricas	10
Gráfico de valores	11
Rua 1 - Alternativa 1 / Pista de rodagem 1 (C2)	
Resumo de resultados	12
Tabela	13
Linhas isométricas	14
Gráfico de valores	15
Rua 1 - Alternativa 1 / Pista de rodagem 2 (C2)	
Resumo de resultados	16
Tabela	17
Linhas isométricas	18
Gráfico de valores	19
Rua 1 - Alternativa 1 / Passagem 2 (P2)	
Resumo de resultados	20
Tabela	21
Linhas isométricas	22
Gráfico de valores	23

COLD LED Cold Led Luminaria Street - 150W 1x1 módulo de LED 150W / COLD LED Luminaria Street - 150W 1x1 módulo de LED 150W

COLD LED Cold Led Luminaria Street - 150W 1x1 módulo de LED 150W

É favor escolher uma imagem de luminaria em nosso catálogo de luminarias

Grav. de actuação operacional: 69,00%
Fluxo luminoso de lâmpada: 17616 lm
Fluxo luminoso da luminaria: 12295 lm
Potência: 151,7 W
Rendimento luminoso: 81,1 lm/W

Emissão luminosa 1 / CDL polar

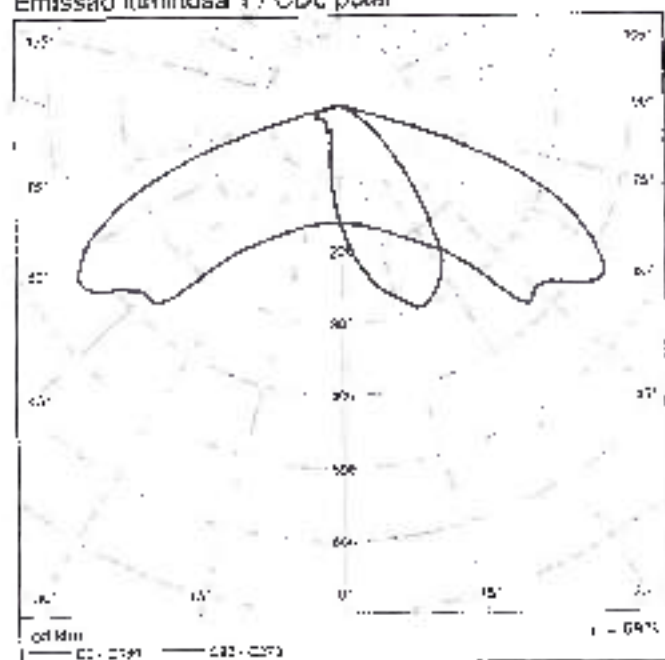

000 D1153 Cold Led Luminária Street - 150W 1x1 (Modelo de LED 150W) (CGLD_LED - Luminária Street - 150W) (página 1) (Modelo de LED 150W)

Emissão luminosa 1 / CGL linear

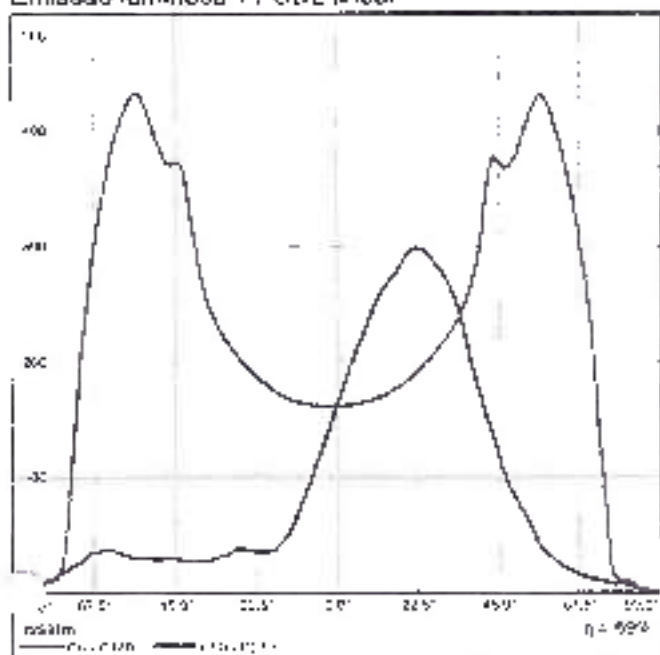

Não é possível gerar um diagrama de cone, pois a distribuição de luz é assimétrica.

CDD LED 743 Led, luminária Green - 150W (41 módulos de LED 36W) - CDD LED - Luz branca quente - 1500 (lx) módulo on
LED 150W

Emissão luminosa 1 / Diagrama de densidade de luminância

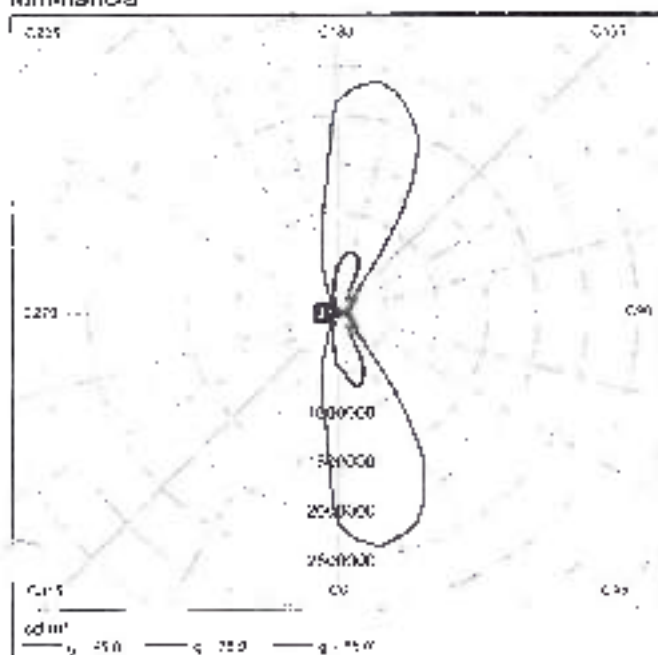

Não é possível gerar um diagrama UGR, pois a distribuição de luz é assimétrica.

Rua 1 em direção EN 13201:2015

COLD LED Colo Led Luminária Street - 150W

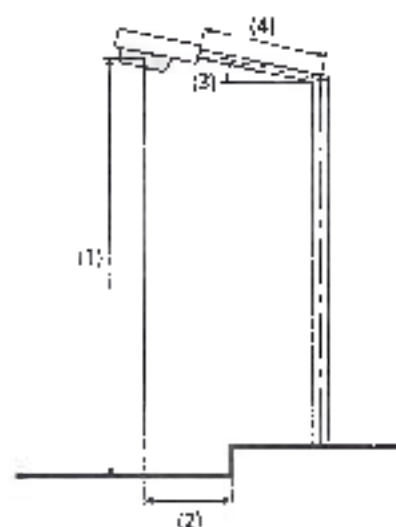
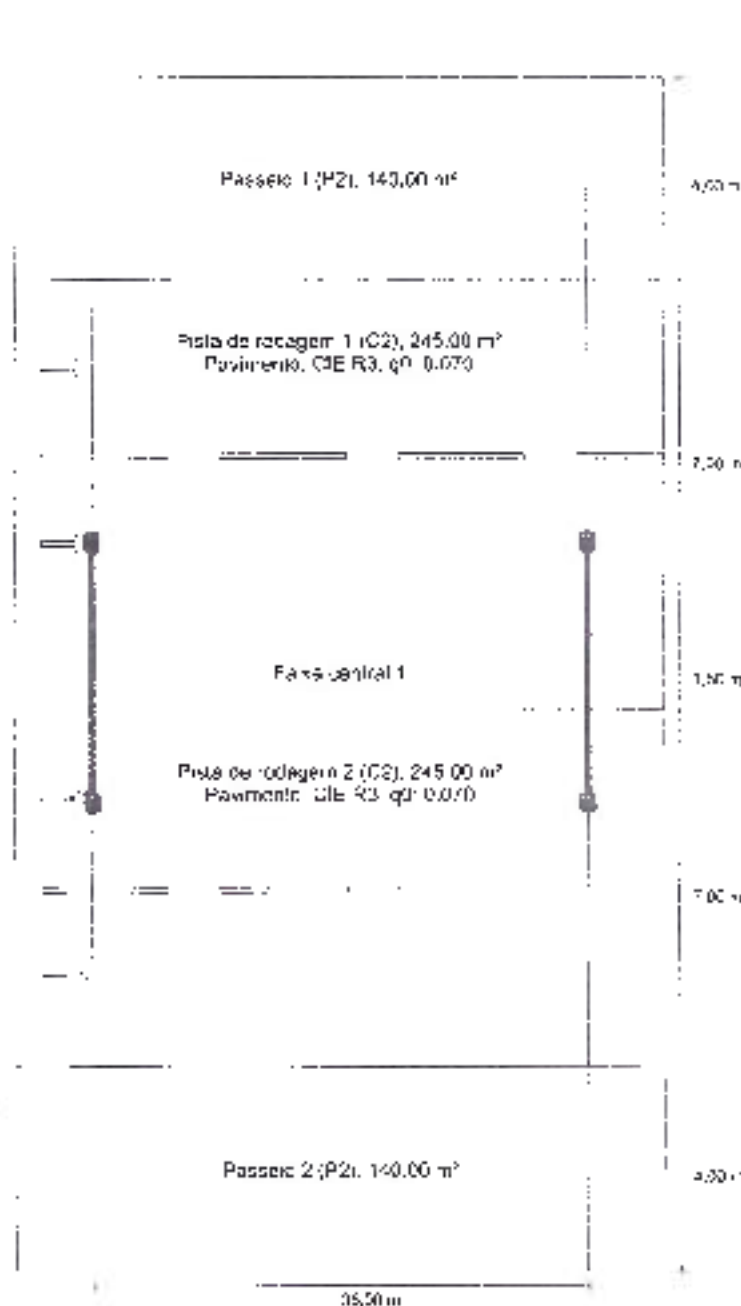

Lâmpada:	definida pelo utilizador
Fluxo luminoso (lumária):	13045,10 lm
Fluxo luminoso (lâmpada):	10000,00 lm
Horas de operação:	
8760 h	100 %; 151 TWh
Watt:	6796,3
Distribuição:	Faixa central
Distância entre postes:	35,00 m
Inclinação de braço extensor (3):	5,0°
Comprimento braço extensor (4):	2,509 m
Altura do ponto de luz (1):	6,500 m
Pendor do ponto de luz (2):	1,750 m

ULF:	0,00
ULOR:	0,00
Valor máximo da potência luminosa:	
por 70°:	473 cd/m ²
por 80°:	38,8 cd/m ²
por 90°:	5,69 cd/m ²
Classe de potência luminosa:	G3

Em todas as direções que, em uma luminária correctamente instalada, formam o ângulo dado com as verticais inferiores

* Luminous intensity values in [cd/m²] for calculating luminous intensity class refer to the output flux of the luminaria, according EN 13201:2015

A distribuição cumpre a classe de índice de ofuscamento D3

Anexo 1 - Resultados do planeamento

Resultados para os campos de avaliação

Fator de manutenção: 0.80

Passo 1 (P2)

Em (lx)	Emín (lx)
≥ 10.00	≥ 3.25
≤ 15.00	
× 17.75	✓ 16.37

Pista de rodagem 1 (C2)

Em (lx)	Uo
≥ 20.00	≥ 0.30
✓ 27.31	✓ 0.39

Pista de rodagem 2 (C2)

Em (lx)	Uo
≥ 20.00	≥ 0.30
✓ 27.31	✓ 0.39

Passo 2 (P2)

Em (lx)	Emín (lx)
> 10.00	> 3.25
≤ 15.00	
× 17.75	✓ 18.37

Resultados para indicadores de eficiência energética

Indicador de Densidade da potência (Dp)	0,017 W/m ²
Densidade de consumo de energia	
Distribuição Luminária Street - 150W (2657.7 kWh/yr)	3.5 kWh/m ² yr

Passivo 1 (P2)Fator de manutenção: 0,80
Tema: 12 x 3 Pontos

Em [lx]	Emir [lx]
> 10.00	≥ 0.25
≤ 15.00	
≈ 17.75	< 10.37

D

R. 1 - Alameda 1 - Passeio 1 (P2) - Tabela

Passeio 1 (P2)

Potência luminosa horizontal [lx]

22.833	13.9	12.4	11.9	11.6	11.4	10.5	10.4	11.0	10.9	11.0	12.1	13.8
21.500	23.0	21.2	18.8	16.8	14.6	12.5	12.3	14.1	15.3	17.9	20.4	22.8
20.167	34.4	33.7	28.9	22.0	17.5	14.0	13.6	17.0	21.3	25.7	29.9	34.2
σ	1.458	4.375	7.297	10.208	13.125	16.042	18.958	21.875	24.792	27.708	30.625	33.542

Tabela: 12 x 3 Pontos

E_{min} [lx]	E_{min} [lx]	E_{max} [lx]	σ^1	σ^2
17.8	10.4	34.4	0.694	0.502

Rua 1 Alameda 1, Passeio 1 (P2), Vila Susspesta

Passeio 1 (P2)

Factor de manutenção: 0.90
Tamanho: 12 x 3 Pontos

Em [lx]	Emir [lx]
≥ 10.00	≥ 0.25
≤ 15.00	
✗ 17.75	✓ 10.37

Potência luminosa horizontal

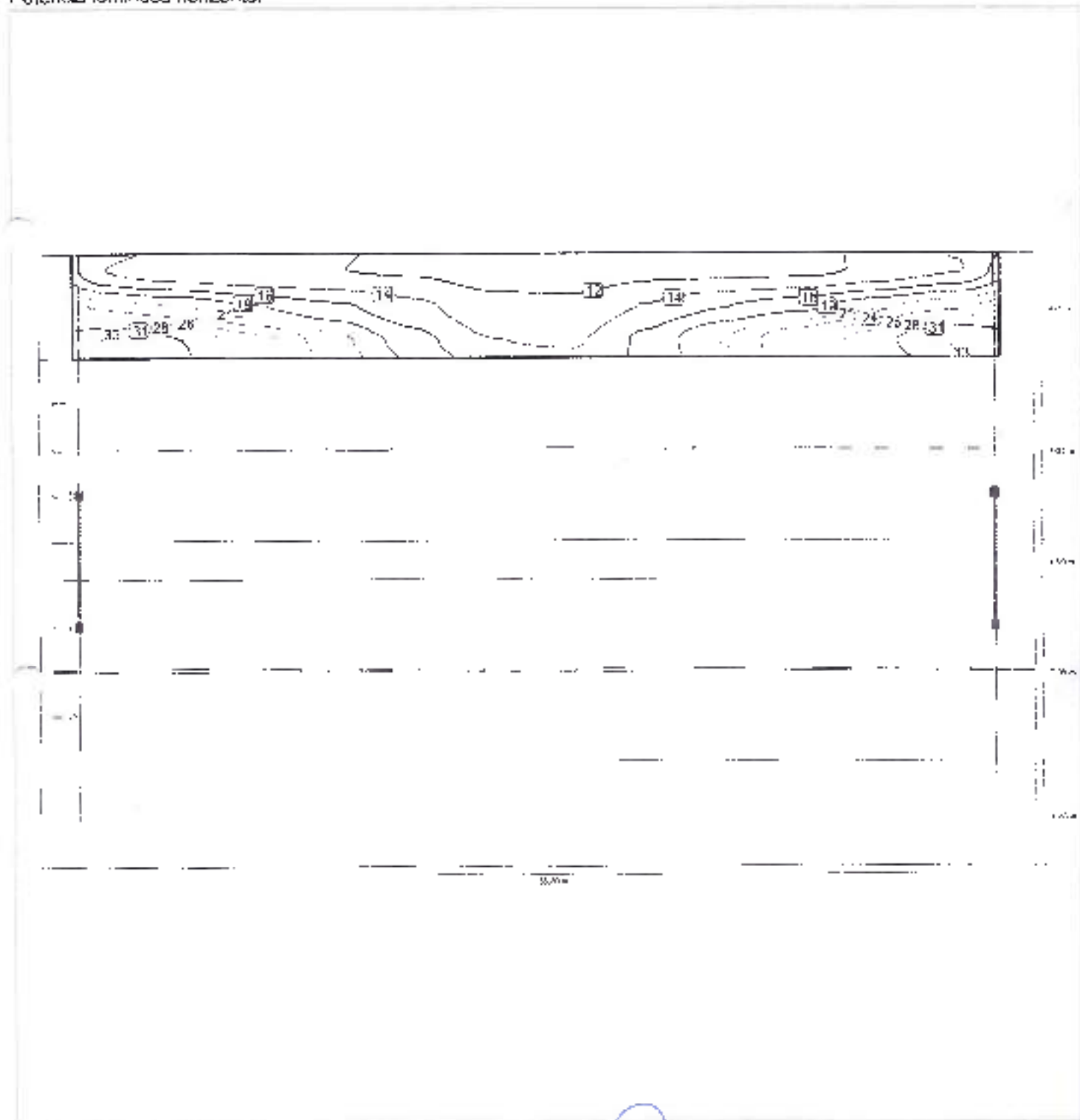

P

Rua 1 Alameda 1, Passo 1 (P2) - Curitiba - Paraná

Passeio 1 (P2)

Fator de manutenção: 0,90
Trazor 12 x 3 Pontos

Em (lx)	Fmin (lx)
≥ 10,00	≥ 0,25
≥ 15,00	
× 17,75	✓ 10,37

Polância luminosa horizontal

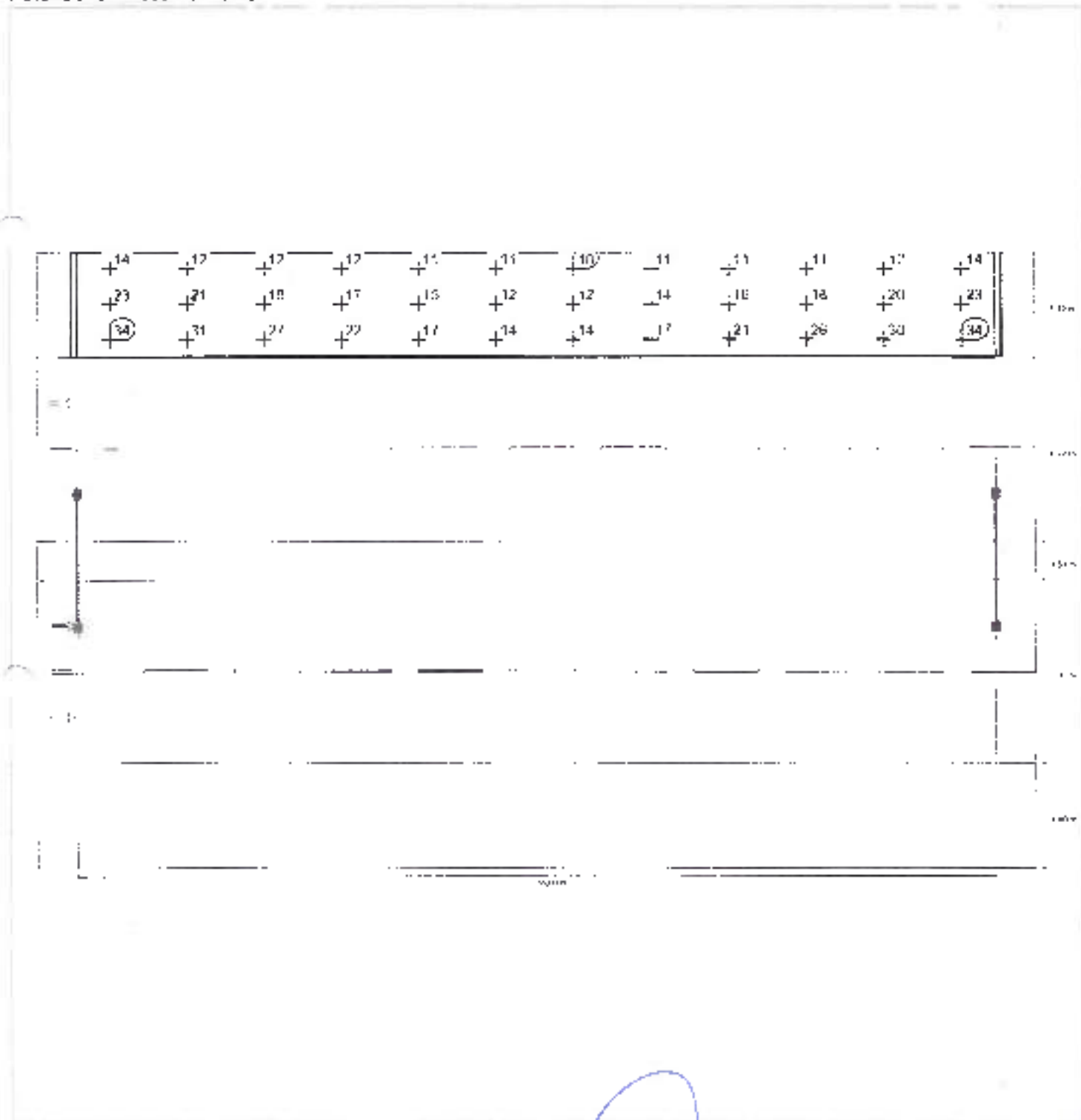

Q

Rua: Alternativa 1 | Pista de rodagem 1 (C2) | Resumo de resultados

Pista de rodagem 1 (C2)

Factor de manutenção: 0.80

Trama: 12 x 6 Pontos

Fm (lx)	Lc
≥ 23.00	≥ 0.50
✓ 27.31	✓ 0.53

Rua: Atanásio I. Pires, 103, em I. Gê: Taboão

Pista de rodagem 1 (C2)

Potência luminosa horizontal [lx]

18.917	44.8	40.3	36.1	25.7	19.6	15.2	15.1	19.2	25.4	33.4	38.8	44.6
17.750	50.2	46.3	40.1	27.7	20.6	15.8	15.7	20.4	27.8	38.9	45.0	50.2
16.583	50.3	44.5	42.1	28.2	20.9	15.6	15.7	20.8	28.5	41.4	44.5	51.0
15.417	42.5	38.2	36.8	26.4	19.9	15.4	15.5	19.9	26.8	37.1	37.5	42.1
14.250	28.8	26.5	26.9	20.3	16.2	13.1	13.2	16.2	20.9	27.9	28.6	28.7
13.083	17.0	16.3	19.6	15.6	13.0	10.6	10.7	12.9	15.7	20.1	16.7	17.2
m	1.458	4.375	7.292	10.208	13.125	16.042	18.958	21.875	24.792	27.708	30.625	33.542

Trama: 12 x 6 Pontos

Em [lx]	Emm [lx]	Emax [lx]	σ1	σ2
27.5	16.7	50.3	3.354	6.214

Projeto Alternativa 1 - Pista de rodagem 1 (C2) - (11m x 6,50m)

Pista de rodagem 1 (C2)

Fator de manutenção: 0.60

Trama: 12 x 6 Pontos

Em [lx]	Lic
≥ 20.00	≥ 0.30
< 27.31	< 0.38

Potência luminosa horizontal

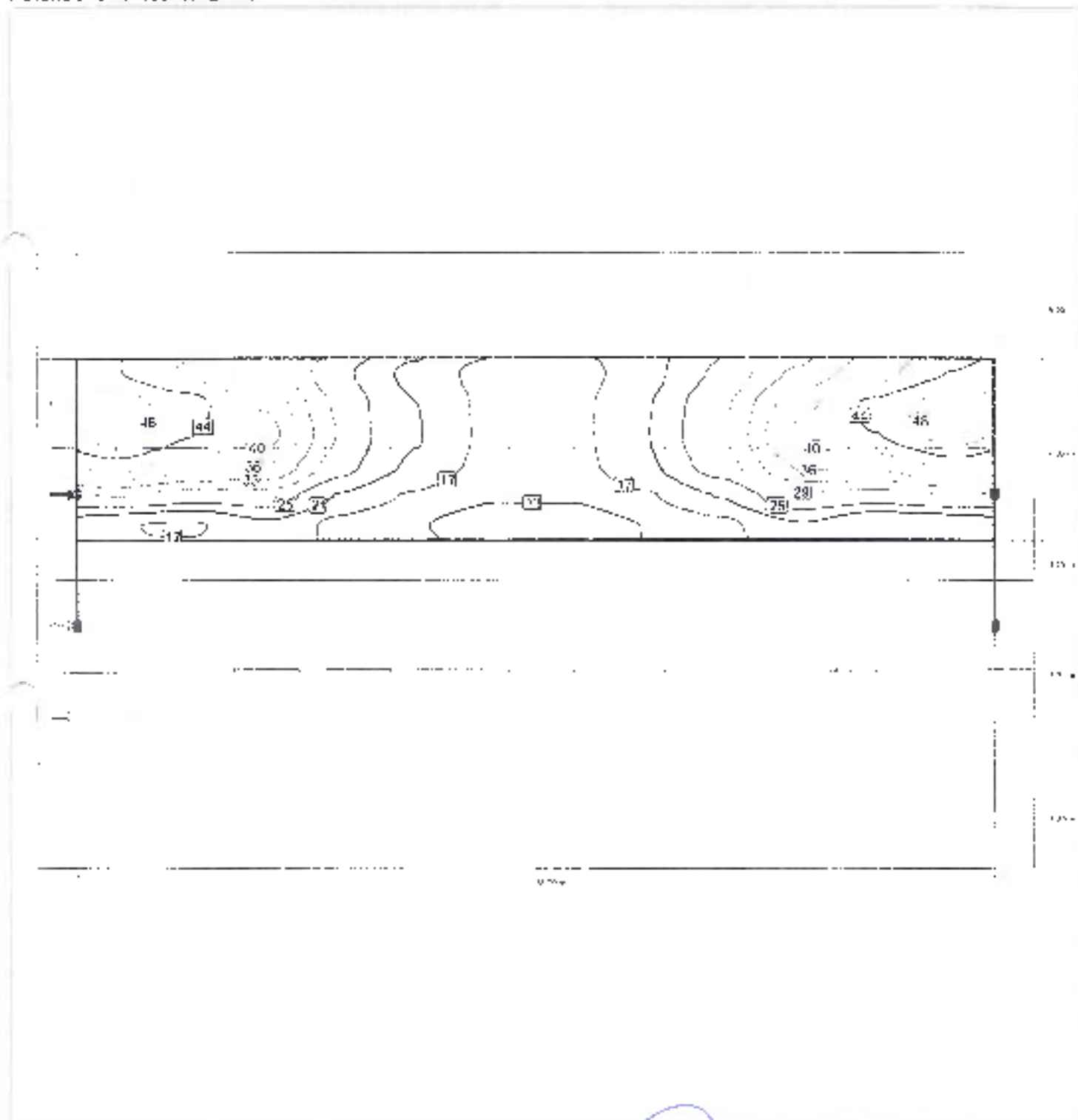

S.A. Alameda 1 (F8) e da rodagem 1 (C2) / Bateria de colinas

Pista de rodagem 1 (C2)

Factor de manutenção: 3.80

Trama: 12 x 6 Pontos

Err. (%)	Up
≥ 20.00	≥ 2.30
✓ 27.31	✓ 6.39

Potência luminosa horizontal

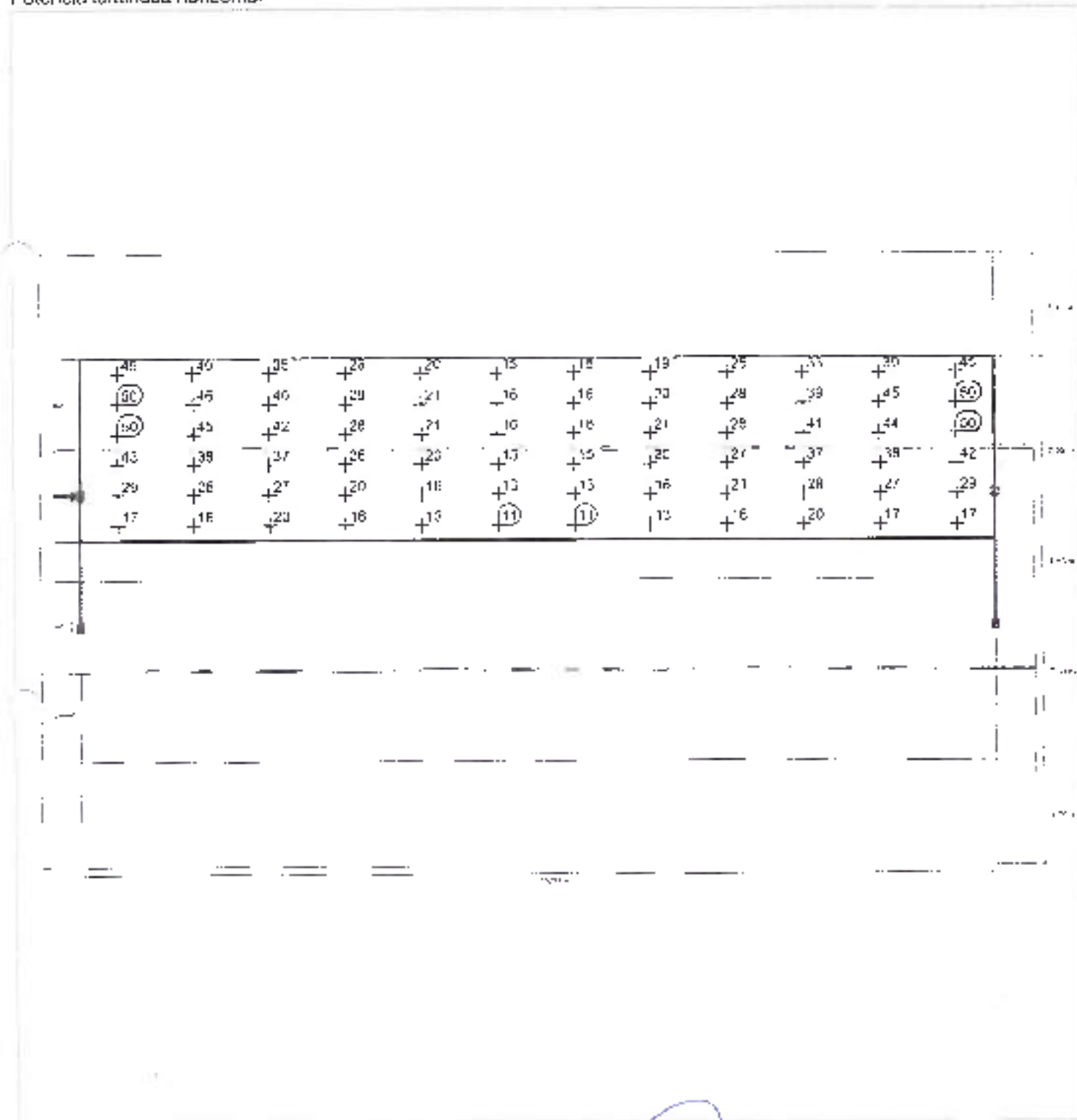

D

Rua 1 Alameda 1 - Pista de rodagem 2 - C2 - Povoado de São João

Pista de rodagem 2 (C2)

Factor de manutenção: 0.80

Tráfego: 12 x 6 Portas

Fm (lx)	Uo
≥ 20.00	≥ 0.30
< 27.31	< 0.39

Mapa 1 - Iluminância (1) Pista de rodagem 2 (C2) - Tabela

Pista de rodagem 2 (C2)

Potência luminosa horizontal (lx)

10.417	17.2	16.7	20.1	15.7	12.8	10.7	10.8	13.3	15.6	19.6	16.5	17.0
9.250	28.7	26.5	27.5	20.0	16.7	13.2	13.1	16.2	20.3	26.9	26.5	23.8
8.083	42.1	37.5	37.1	25.8	19.8	15.5	15.4	19.5	26.4	38.5	38.2	42.5
6.917	50.0	44.3	41.1	28.5	20.6	16.7	15.8	20.9	28.2	42.0	44.5	50.3
5.750	50.2	45.0	38.9	27.8	22.4	15.7	15.8	20.6	27.7	40.0	46.0	50.2
4.583	44.6	38.6	33.4	25.4	15.2	15.1	15.2	19.6	25.7	35.0	40.0	44.9
m	1.458	4.375	7.292	10.209	13.125	16.042	18.958	21.875	24.792	27.708	30.625	33.542

Trama: 12 x 6 Pontos

Em (lx)	Emín (lx)	E _{max} (lx)	g ¹	g ²
27.7	10.7	50.3	0.394	0.214

Rua - Alternativa 1 (Pista de Rodagem 2 (C2)) - Análise Topográfica

Pista de rodagem 2 (C2)

Fator de manutenção: 0,80

Trama: 12 x 6 Pontos

Em (lx)	Uo
≥ 20,00	> 0,90
✓ 27,11	✓ 0,99

Perfência luminosa horizontal

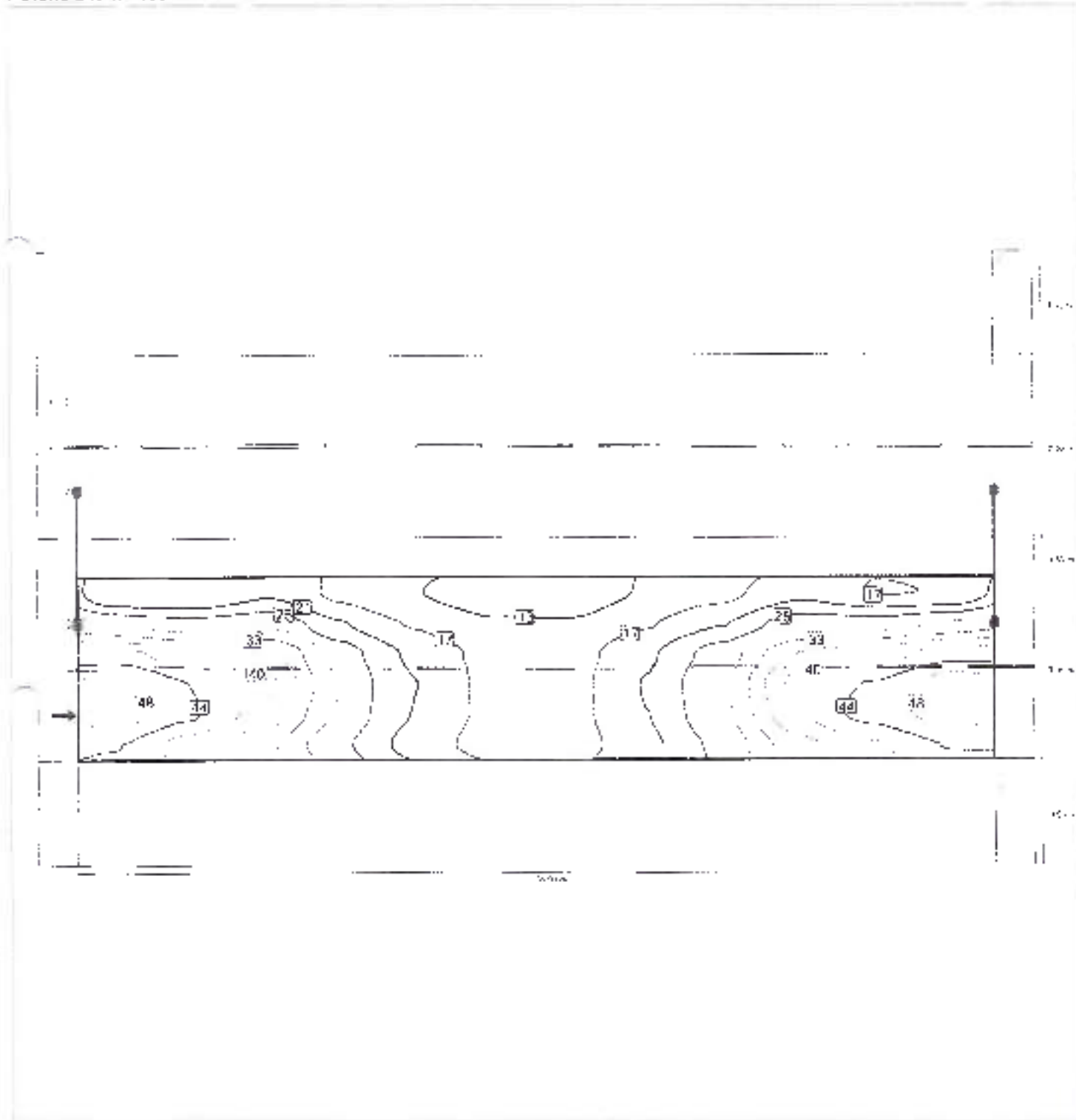

Form. 1 - Manutenção 1 - Pista de rodagem 2 (C2) - Cálculo de iluminação

Pista de rodagem 2 (C2)

Factor de manutenção: 0.40

Tempo: 12 x 6 Pontos

Em (lx)	Uc
≥ 20.00	≥ 0.30
< 27.31	< 0.35

Potência luminosa horizontal

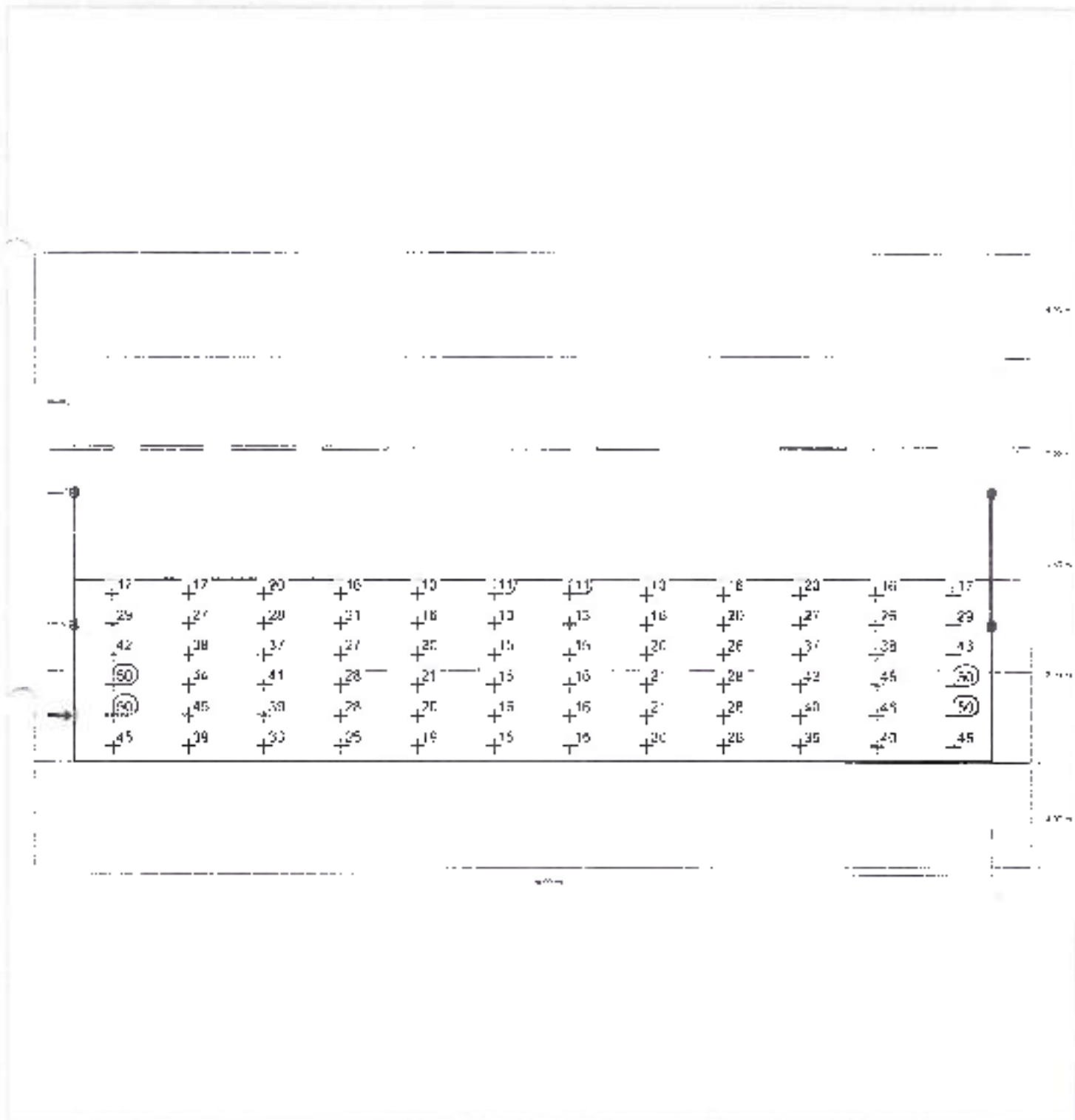

Passeio 2 (P2)

Factor de multiplicação: 0,80

Título: 12 x 3 Pontos

Em (x)	Emu (x)
≥ 10 (X)	≥ 0,25
≥ 15 (X)	
× 17,75	✓ 10,07

Sim - Atenuação Le Passes / 0741 / 1.00%

Passeio 2 (P2)

Potência luminosa horizontal [lx]

0.333	34.2	23.9	25.7	21.3	17.0	13.8	14.0	17.5	22.0	26.9	30.7	34.4
2.020	22.8	20.4	17.9	16.3	14.1	12.3	12.5	14.6	16.9	15.8	21.2	23.0
0.667	13.6	12.1	11.8	10.4	11.0	10.4	10.5	11.4	15.6	11.9	12.4	13.9
m	1.458	4.375	7.292	10.208	13.125	16.042	18.958	21.875	24.792	27.708	30.625	33.542

Tamanho 12 x 2 Pontos

E ₀ [lx]	E _{min} [lx]	E _{max} [lx]	g1	g2
17.8	10.4	34.4	0.584	0.332

Passeio 2 (P2)

Fator de manutenção: 0.80

Tram: 12 x 5 Pontos

Em [x]	Emm [lx]
≥ 10.00	≥ 0.25
≥ 15.00	
× 17.75	✓ 16.37

Polência luminosa horizontal

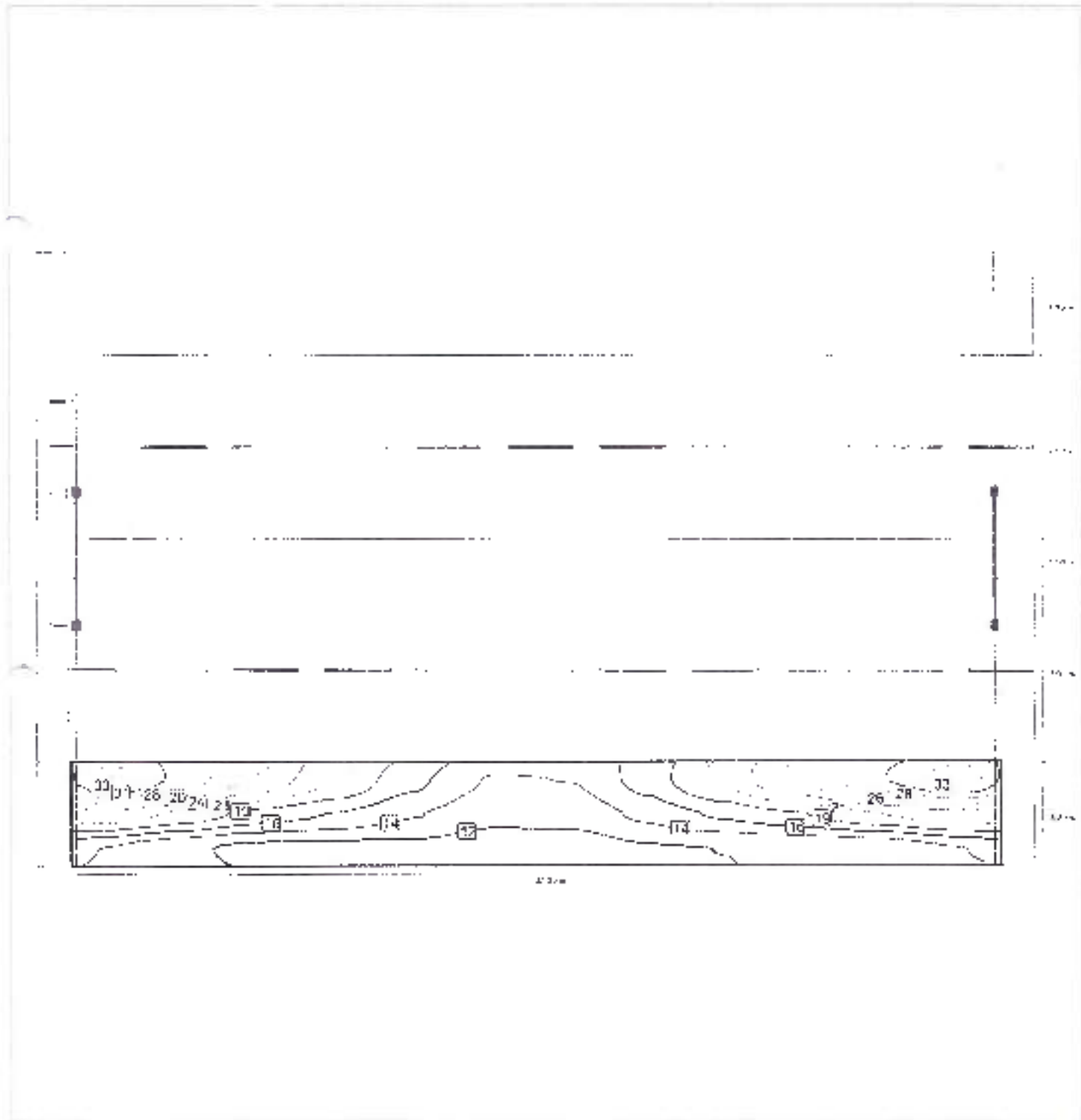

Exp. 1 - Manutenção 11 - Passeio 2 (P2) - Despedaçamento

Passeio 2 (P2)

Factor de manutenção: 0,80

Tramo: 12 x 3 Pontas

Em (lx)	Emir (lx)
> 10,00	≥ 0,25
≤ 15,00	
× 17,75	< 10,37

Potência luminosa horizontal

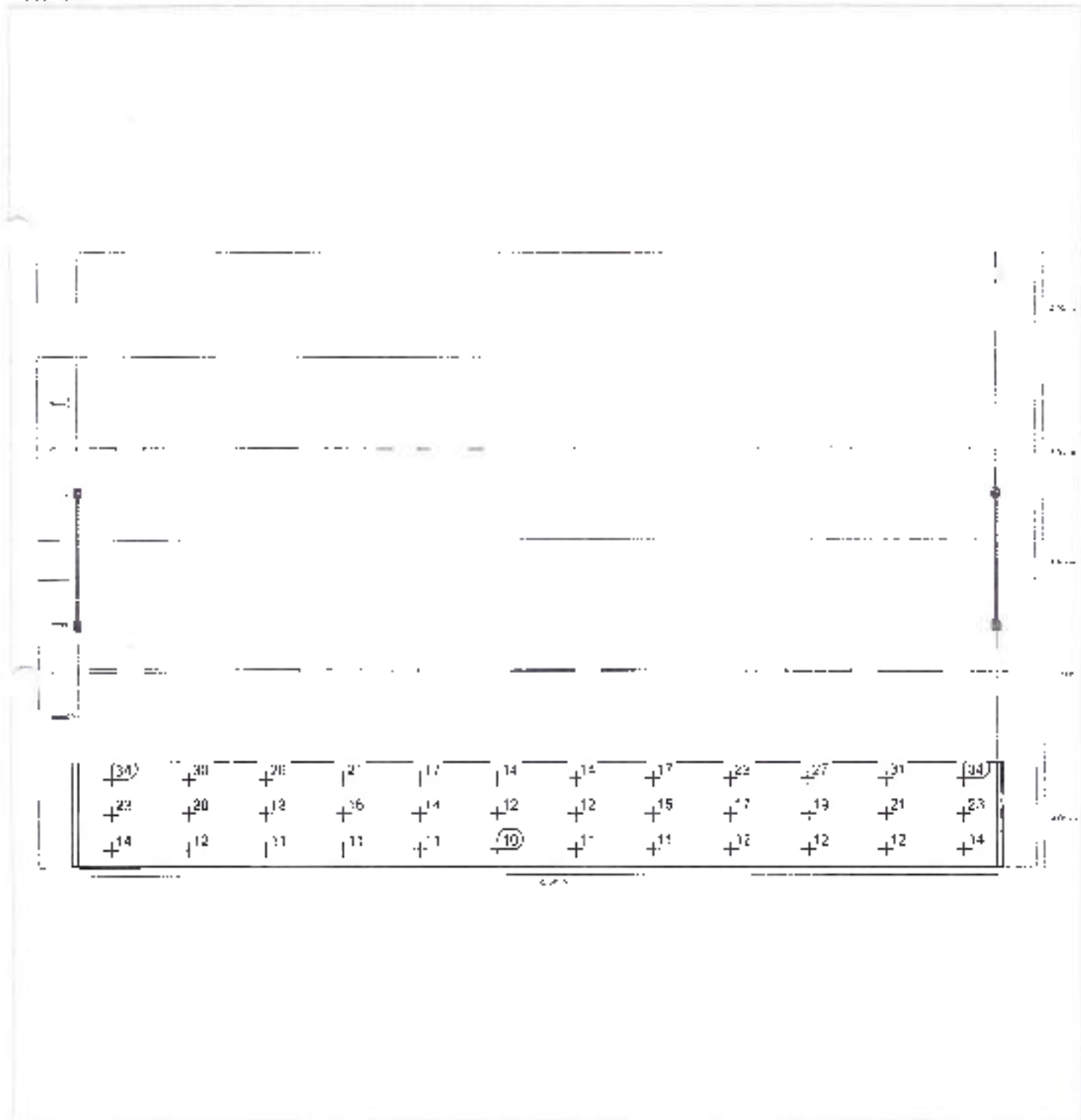

(34)	+30	+28	12	11	14	+14	+17	+22	+27	+31	(34)
+23	+20	+18	+16	+14	+12	+12	+15	+17	+19	+21	+23
+14	+12	+11	+11	+11	(10)	+11	+11	+12	+12	+12	+14



S.A do Sudoeste Padrão B

P

Índice

S.A. do Sudoeste Padrão B

S.A. do Sudoeste Padrão B

COLD LED - Luminária Street - 200W (1x2 módulos de LED 200W)	3
Rua 1 - Alternativa 1	6
Resultados de planeamento.....	6
Rua 1 - Alternativa 1 - Passeio 1 (P1)	
Resumo de resultados	8
Tabela.....	9
Linhas isométricas.....	10
Gráfico de valores.....	11
Rua 1 - Alternativa 1 - Pista de rodagem 1 (C2)	
Resumo de resultados.....	12
Tabela.....	13
Linhas isométricas	14
Gráfico de valores.....	15
Rua 1 - Alternativa 1 - Passeio 2 (F3)	
Resumo de resultados.....	16
Tabela	17
Linhas isométricas.....	18
Gráfico de valores.....	19

COLD LED Cold Led Luminaria Street - 200W 1x2 módulos de LED 200W

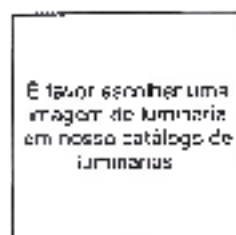

Grau de actuação operacional: 89,67%

Fluxo luminoso de lâmpada: 21978 lm

Fluxo luminoso da luminária: 19707 lm

Potência: 198,8 W

Rendimento luminoso: 98,1 lm/W

Emissão luminosa 1 / CDL polar

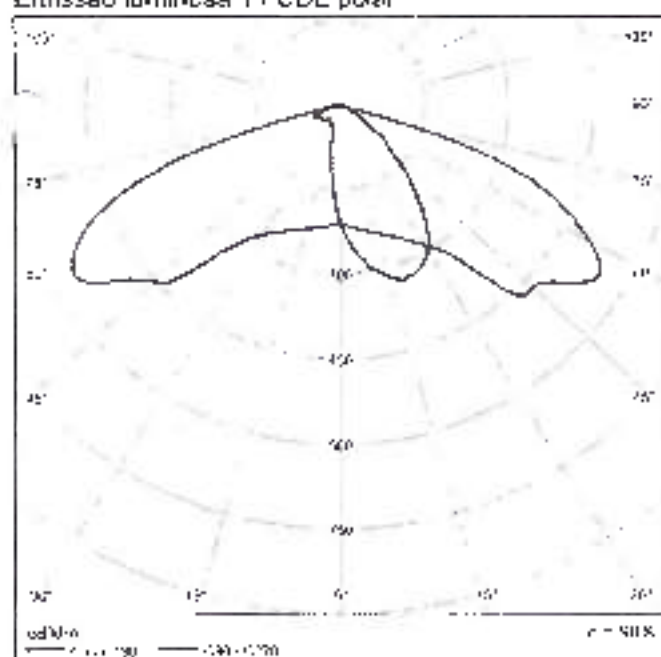

Emissão luminosa 1 / CDL linear

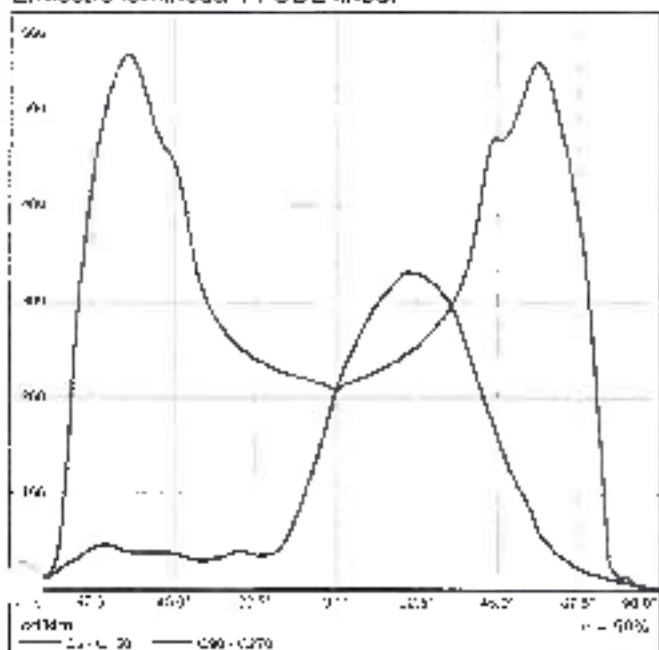

Não é possível gerar um diagrama de cone pois a distribuição de luz é assimétrica.

Emissão luminosa 1 / Diagrama de densidade de luminância

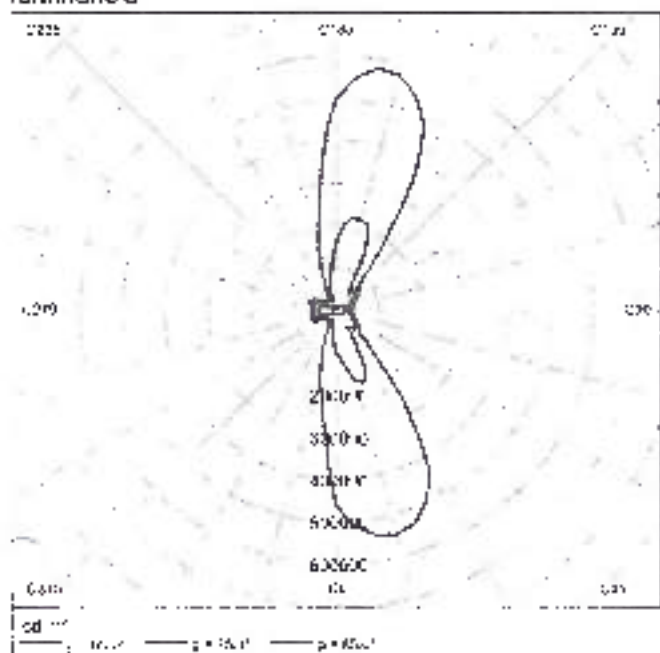

Não é possível gerar um diagrama LGR, pois a distribuição de luz é assimétrica.

Rua 1 em direcção EN 13201:2015

COLD_LED Cold Led Luminaria Street - 200W

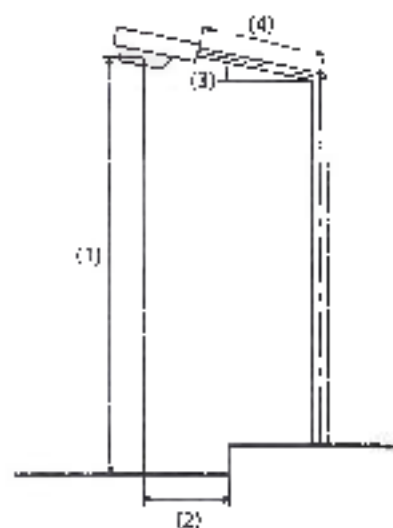
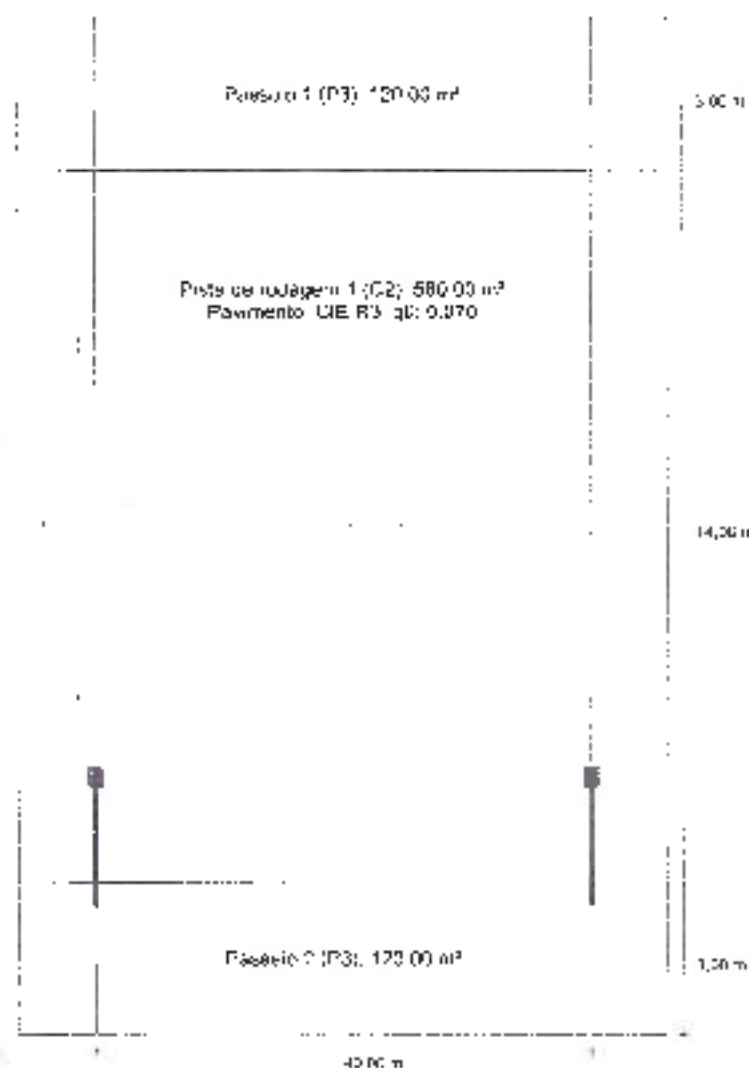

Lâmpada:	definido pelo utilizador
Fluxo luminoso (luminária):	23313,32 lm
Fluxo luminoso (lâmpada):	26000,00 lm
Horas de operação:	
4000 h:	1100 h vs. 193,6 W
W/km:	4876 W
Distribuição:	unilateral em baixo
Distância entre postes:	40,00 m
Inclinação de braço extensor (3):	7,0°
Comprimento braço extensor (1):	2,500 m
Altura do ponto de luz (1):	8,000 m
Perfor. do braço de luz (2):	2,000 m

ULR	0,90
ULOR	0,00
Valor máximo da potência luminosa	
por 70°	526 cd/m²
por 80°	57,6 cd/m²
por 90°	9,88 cd/m²
Classe de potência luminosa	G13

- in todas as direcções que, em uma luminária correctamente instalada, formam o ângulo dado com as verticais inferiores.

* Luminous intensity values in (cd/klm) for calculating luminous intensity class refer to the output flux of the luminaire, according EN 13201:2015.

A distribuição cumpre a classe de índice de alongamento D.0

Ria 1 - Navegante 1 - Resultados de desempenho

Resultados para os campos de avaliação

Factor de manutenção: 0.60

Passo 1 (P1)

Em (lx)	Emm (lx)
≥ 5.00	≥ 0.20
≤ 7.50	
≈ 3.97	≈ 2.50

Ficha de rodagem 1 (C2)

Em (%)	Uo
≥ 20.00	≥ 0.30
≈ 26.34	≈ 0.27

Passo 2 (P2)

Em (lx)	Emm (lx)
≥ 5.00	≥ 0.20
≤ 7.50	
≈ 5.76	≈ 2.66

Resultados para indicadores de eficiência energética

Indicador de Densidade de potência (Ip):	0.012 W/m ²
Densidade de consumo de energia	
Distribuição: Luminária Street - 260w (795.2 kWh/yr)	1.0 kWh/m ² y

Rua I - Alameda 1 - Passeio 1 (P3) - Resumo de resultados

Passeio 1 (P3)

Factor de manutenção: 0,80

Trabalho: 14 x 3 Pontos

Em (h)	Emir (b)
≥ 5,00	≥ 0,20
≥ 7,50	
≥ 9,97	✓ 2,50



Passaio 1 (P3)

Potência luminosa horizontal [lx]

19.500	3.18	3.12	2.90	2.61	2.64	3.17	3.70	3.33	2.72	2.50	2.57	2.74	2.97	3.10
16.500	4.23	4.12	3.57	3.11	3.57	4.50	5.10	4.61	3.69	3.04	3.00	3.46	3.97	4.21
17.500	5.69	5.30	4.35	4.01	5.12	6.42	6.64	6.10	5.01	3.85	3.57	4.22	5.12	5.60
m	1.429	4.286	7.143	10.000	12.857	15.714	18.571	21.429	24.286	27.143	30.000	32.857	35.714	38.571

Tema: 14 x 3 Pontos

E_{m1} [lx]	E_{m2} [lx]	E_{m3} [lx]	$g1$	$g2$
3.97	2.50	6.64	0.333	0.337

R.01 - Alameda 1 - Passeio 1 (P3) - Luminotécnica

Passeio 1 (P3)

Factor de manutenção: 0,80

Traço: 14 x 3 Pontes

Em (lx)	Fm (lx)
≥ 5,00	≥ 0,20
≥ 7,50	
≥ 3,07	< 2,00

Potência luminosa horizontal

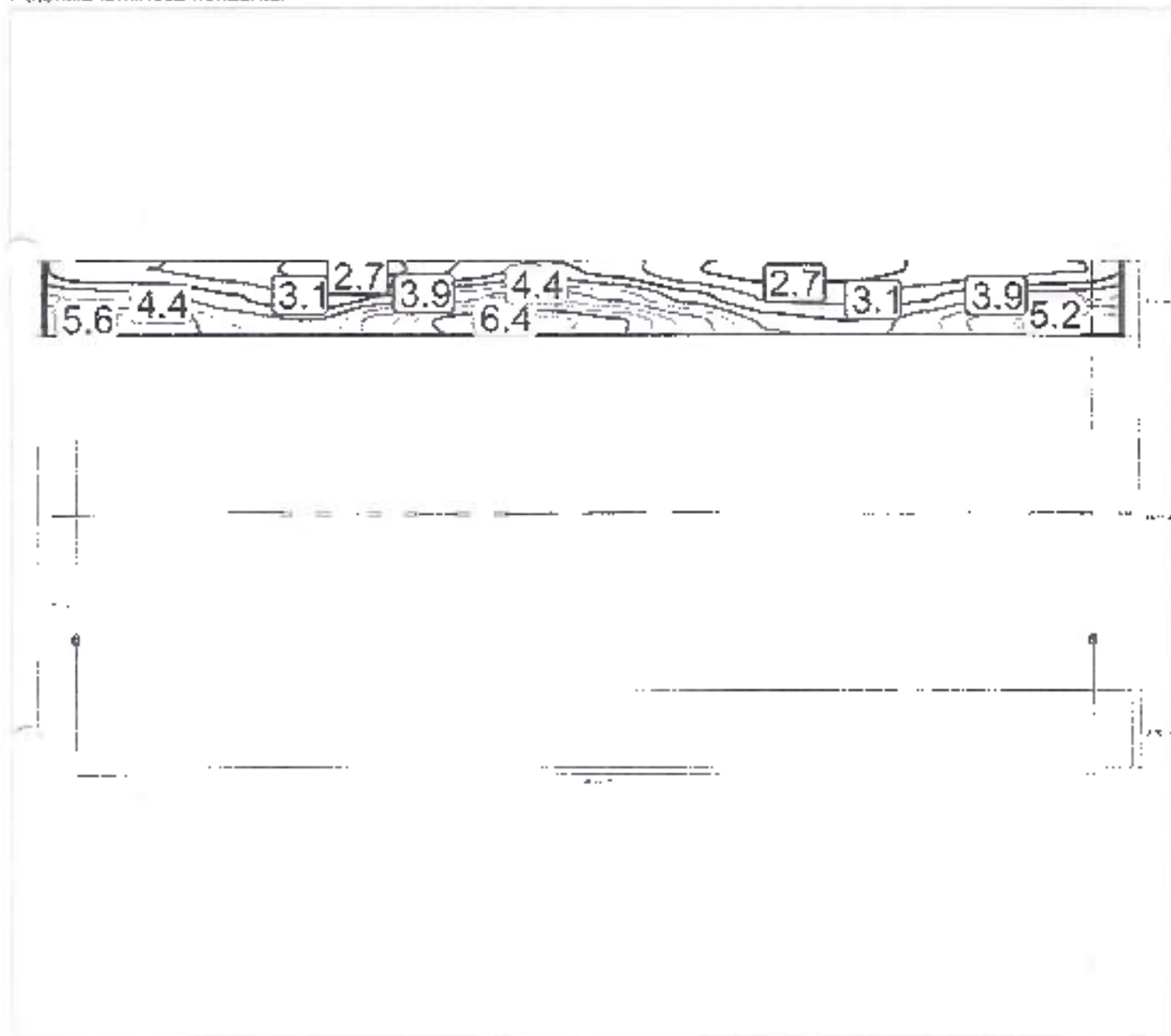

Rev: 1 Alteração 1 - Passelo 1 (Passelo 3, 4, 5, 6, 7)

Passelo 1 (P3)

Factor de manutenção: 0.80

Trama: 14 x 3 Pontos

Em (%)	Emm (%)
≥ 5.00	≥ 0.20
≥ 7.50	
≥ 3.00	✓ 2.50

Potência luminosa horizontal

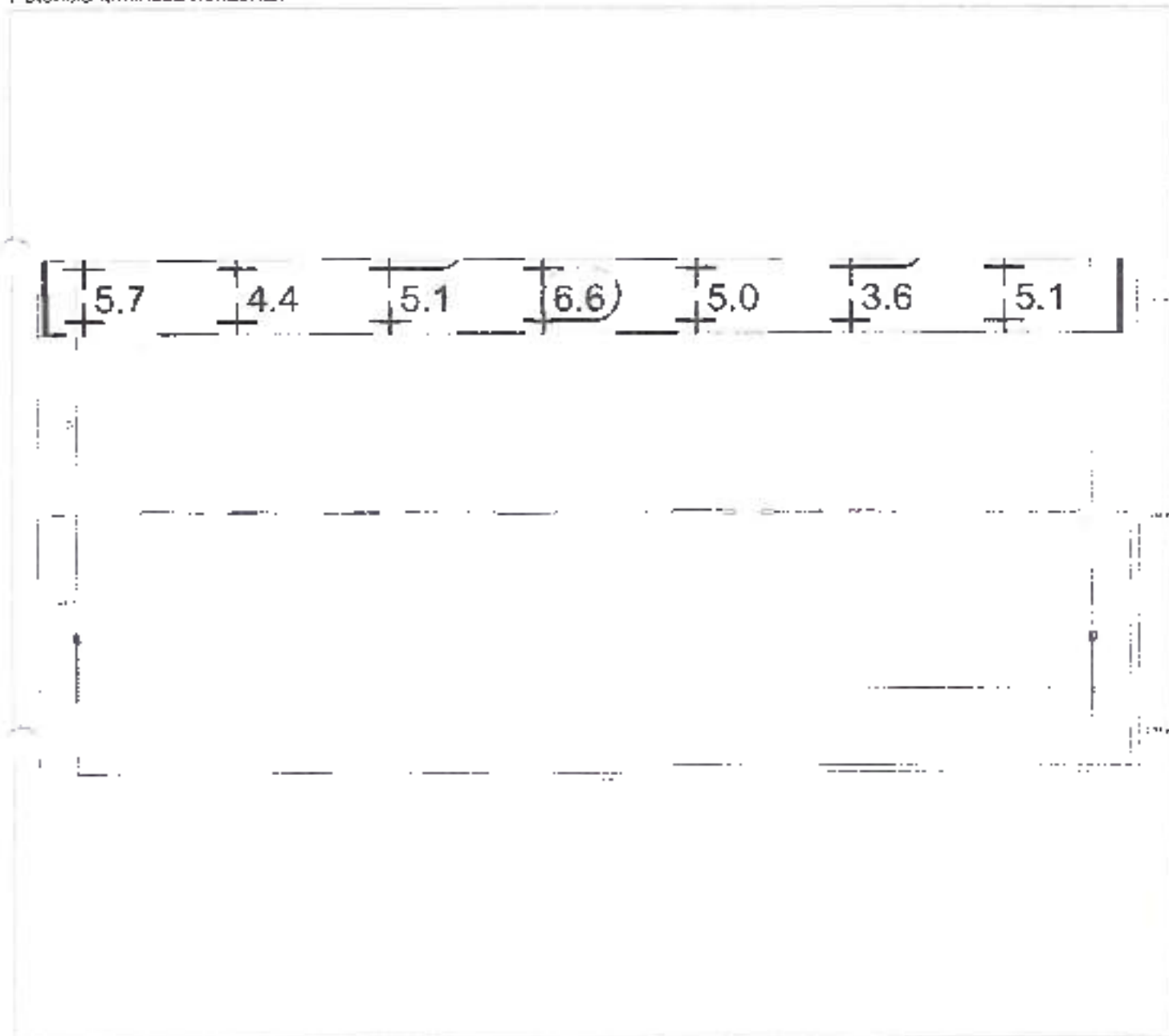

F8.1 Alteração 1 - Pista de rodagem 1 (C2) - Resumo de resultados

Pista de rodagem 1 (C2)

Factor de manutenção: 0.60

Trabalho: 14.00 Pontos

Em (ix)	Uo
± 23.00	± 0.30
± 28.34	± 0.21

Rota 1 Alameda 11, Pista de rodagem 1 (C2) Tabela

Pista de rodagem 1 (C2)

Potência luminosa horizontal [lx]

13.833	9.99	8.96	7.93	7.94	9.70	9.96	9.47	9.98	8.44	7.18	5.92	8.55	8.50	9.62
13.500	22.8	23.2	22.5	21.0	18.5	14.7	12.4	12.3	14.0	16.2	17.2	18.9	21.5	22.8
11.167	46.0	50.9	46.7	36.0	26.2	18.3	14.7	14.8	18.2	25.1	25.1	35.9	49.5	52.1
8.833	72.6	62.7	68.6	45.3	30.6	13.9	15.4	15.6	20.7	30.6	43.4	59.2	75.3	30.6
6.500	71.5	70.3	65.0	43.3	26.9	18.1	13.9	14.2	18.6	28.8	41.8	57.5	63.2	75.1
4.167	21.3	21.4	28.3	21.8	15.7	10.4	8.21	8.56	11.3	16.2	21.3	25.8	23.1	16.4
m	1.420	4.288	7.143	10.000	12.857	15.714	18.571	21.429	24.286	27.143	30.000	32.857	35.714	38.571

Tramo: 14 x 6 Pontos

Em [lx]	Emm [lx]	Emax [lx]	q1	q2
28.3	5.92	30.6	0.289	0.065

Fig. 1. Manutenção - Pista de rodagem 1 (C2) - Linhas isométricas

Pista de rodagem 1 (C2)

Factor de manutenção: 0,40

Trama: 14 x 6 Pontos

Em (%)	Us
> 20,00	> 0,30
< 20,04	≈ 0,25

Potência luminosa horizontal

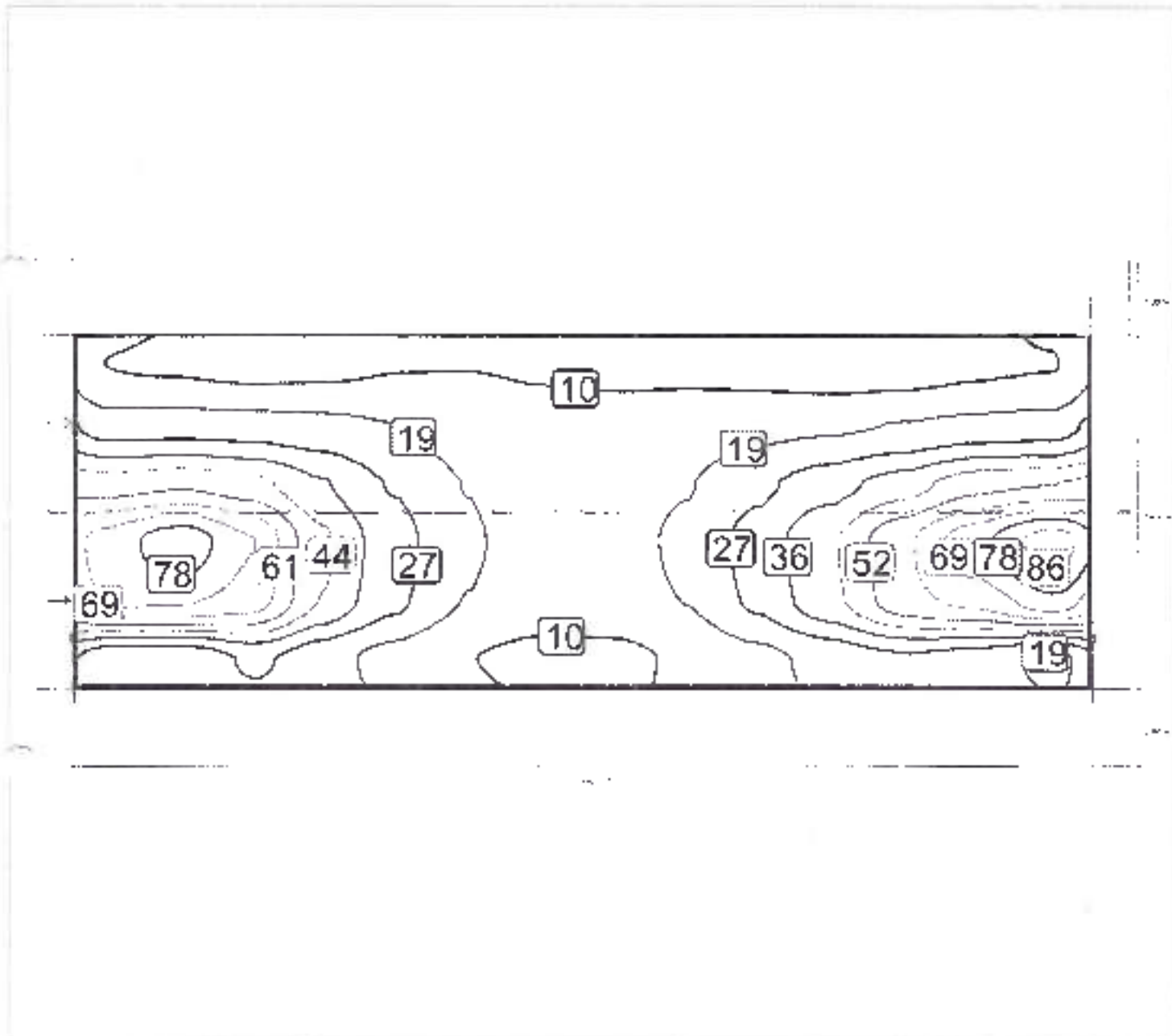

Rua 1 - Alameda 11 - Pista de rodagem 1 (C2) - 6.150,00 metros

Pista de rodagem 1 (C2)

Factor de manutenção: 0,80

Trama: 14 x 6 Pontos

Em (lx)	Uo
≥ 20,00	≥ 0,30
< 20,00	≥ 0,21

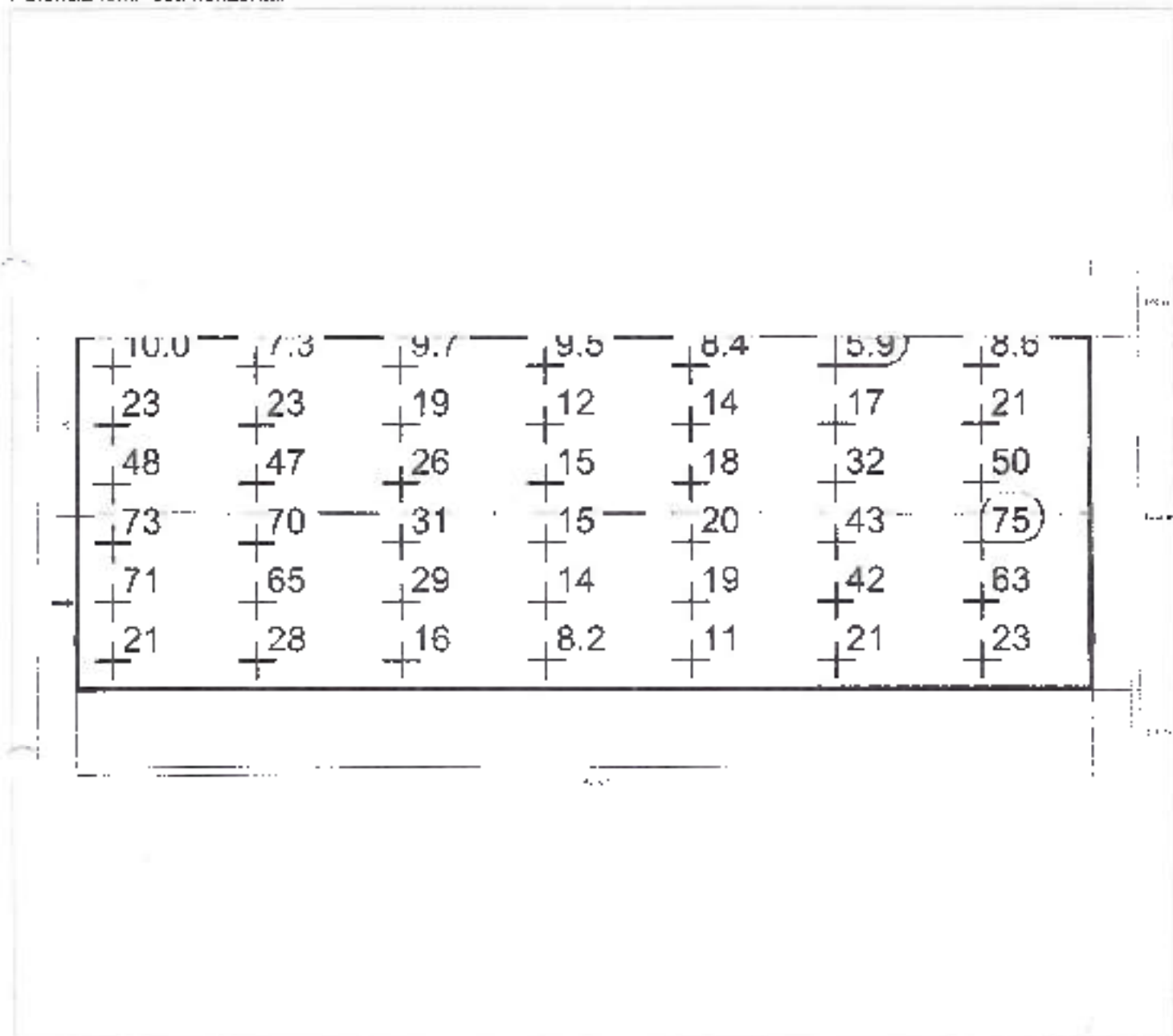
Potência luminosa horizontal

Rua 1 - Alameda 1 - Passa 2 (P3) - Bairro os salgados

Passeio 2 (P3)

Factor de manutenção: 0.80

Tâmb: 14 x 3 Pontas

Em (lx)	Emir (lx)
≥ 5.00	≥ 0.30
≥ 7.50	
✓ 6.76	✓ 2.65

Tur: Alameda - Passeio 2 (P3) - Titulo

Passeio 2 (P3)

Potência luminosa horizontal [lx]

2,500	2,6	13,2	13,1	11,3	8,57	8,23	4,97	4,95	6,33	8,62	11,0	11,3	9,48	10,1
1,500	6,71	8,64	8,03	6,82	5,45	4,46	3,71	3,75	4,60	5,97	6,46	7,71	6,11	6,52
0,500	6,73	5,99	6,01	4,35	3,36	3,08	2,65	2,65	3,15	3,43	3,93	6,20	5,64	6,36
m	1,429	4,206	7,143	10,000	12,857	15,714	18,571	21,429	24,286	27,143	30,000	32,857	35,714	38,571

Tema: 14 - 3 Pontos

E_{in} [lx]	E_{out} [lx]	E_{max} [lx]	g_1	g_2
6,76	2,66	13,1	0,394	0,234

Rua: Avenida I - Passeio 2 (P3) / Linhas seguintes

Passeio 2 (P3)

Factor de manutenção: 0.80

Trama: 14 x 3 Pontos

Em (lx)	Em (lx)
≥ 5.00	≥ 0.20
≥ 7.50	
✓ 6.76	✓ 2.66

Potência luminosa horizontal

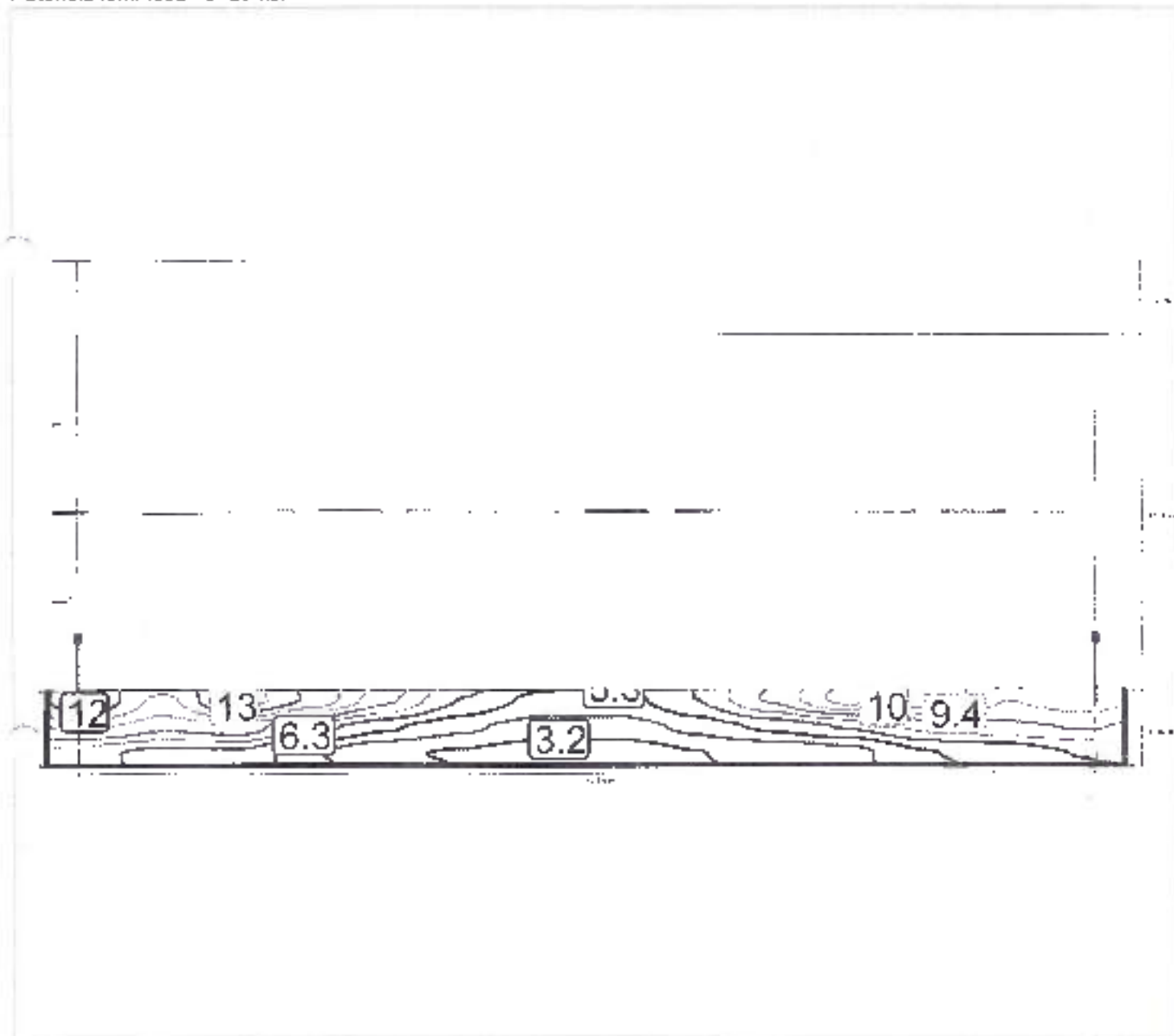

Paseo 2 (P3)

Factor de mantención: 0.80

Trama: 14 x 3 Puntos

Em (lx)	Emin (lx)
> 5.00	> 0.20
≤ 7.50	
< 6.70	< 2.66

Potencia luminosa horizontal

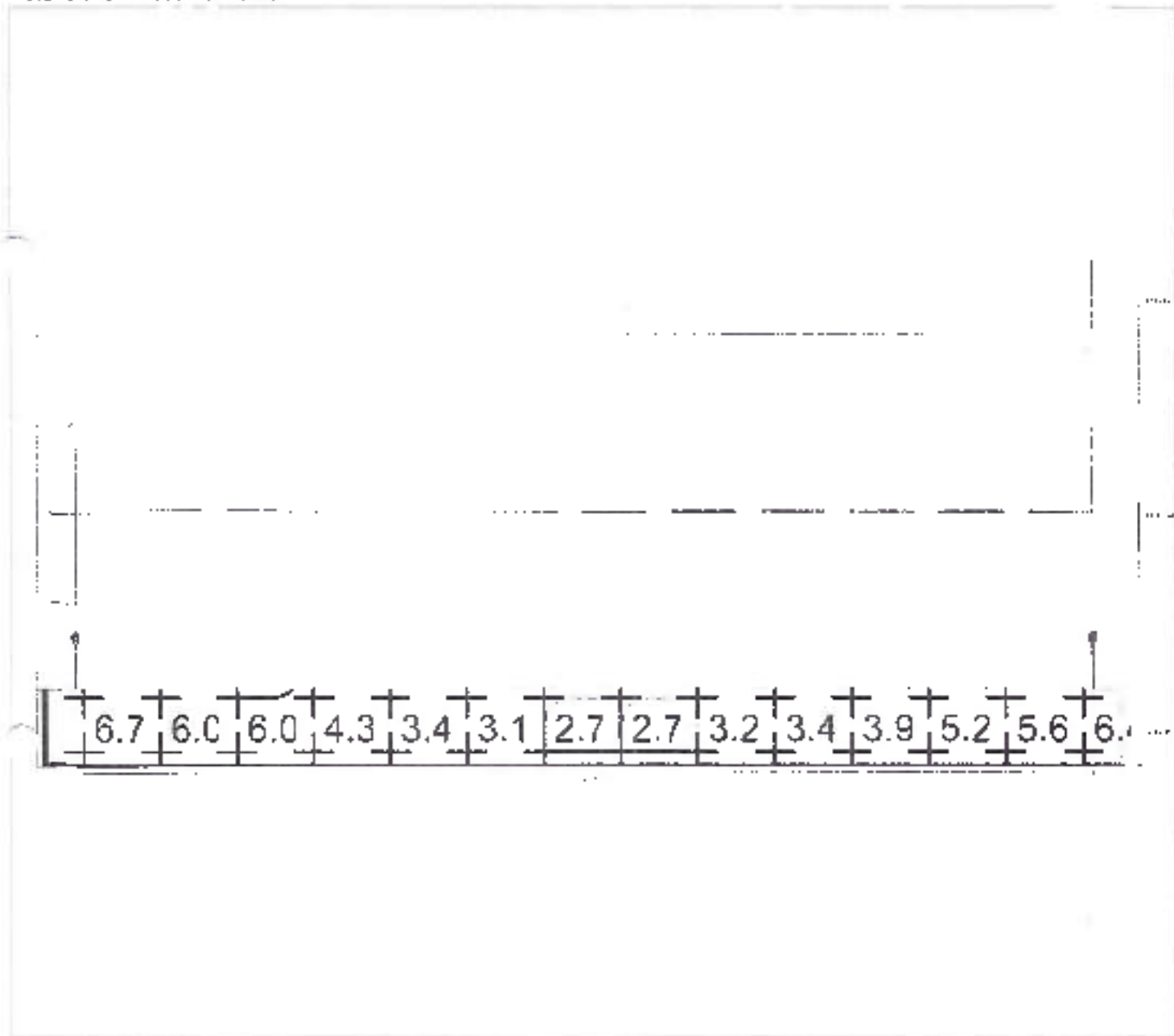

P

S,A do Sudoeste Padrão C

P

Índice

S.A. do Sudoeste Padrão C

S.A. do Sudoeste Padrão C

COLD LED - Luminária Street - 200W (1x2 módulos de LED 200W) 3

Rua 1 - Alternativa 1

Resultados de planejamento..... 6

Rua 1 - Alternativa 1 / Passeio 1 (P2)

Resumo de resultados..... 7

Tabela..... 8

Linhas isométricas..... 9

Gráfico de valores..... 10

Rua 1 - Alternativa 1 / Pista de rodagem * (C2)

Resumo de resultados..... 11

Tabela 12

Linhas isométricas..... 12

Gráfico de valores..... 14

Rua 1 - Alternativa 1 / Passeio 2 (P2)

Resumo de resultados..... 15

Tabela 16

Linhas isométricas..... 17

Gráfico de valores..... 18

COLD LED Cold Led Luminaria Street - 200W 1x2 módulos de LED 200W

É favor escolher uma imagem de luminária em nosso catálogo de Luminárias.

Grado de actuação operacional: 89,67%

Fluxo luminoso de lâmpada: 21978 lm

Fluxo luminoso da luminaria: 19707 lm

Potência: 196,0 W

Rendimento luminoso: 98,1 lm/W

Emissão luminosa 1 / CDL polar

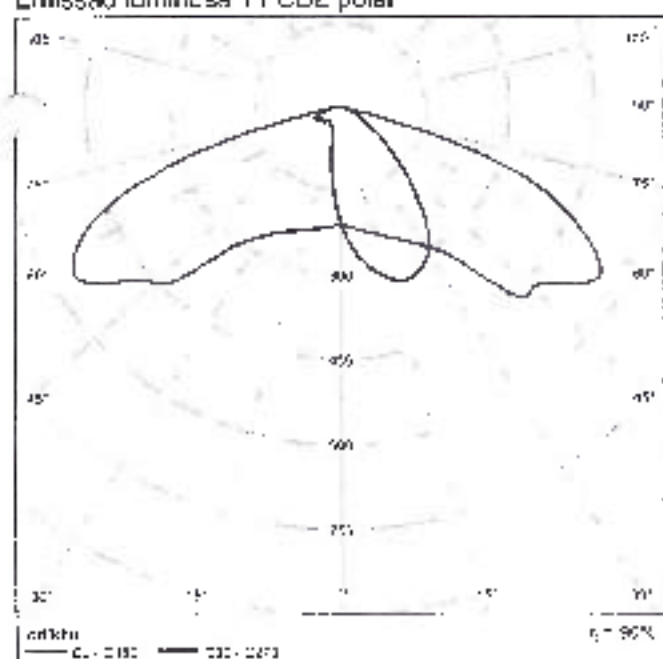

Emissão luminosa 1 / CDL linear

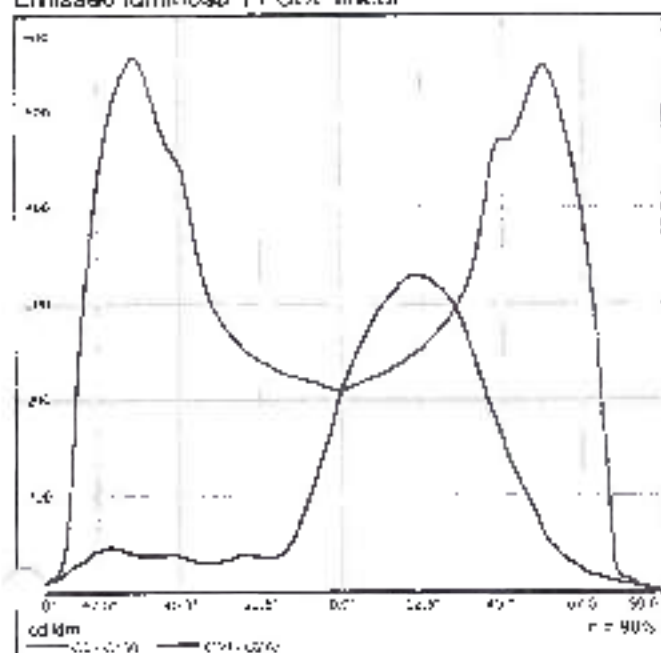

Não é possível gerar um diagrama de cone pois a distribuição de luz é assimétrica

R

TUDO LUMINOSA - 1000000 lux - 1000000 cd/m² - 1000000 lm - 1000000 lux - 1000000 cd/m² - 1000000 lm - 1000000 lux - 1000000 cd/m² - 1000000 lm

Emissão luminosa 1 / Diagrama de densidade de luminância

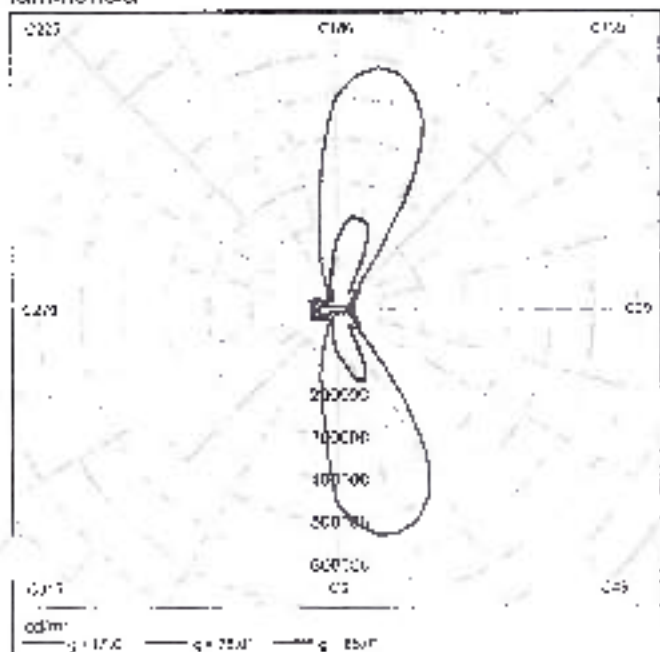

Não é possível gerar um diagrama UGR pois a distribuição de luz é assimétrica.

Rua 1 em direcção EN 13201:2015

COLD LED Cold led Luminária Street - 200W

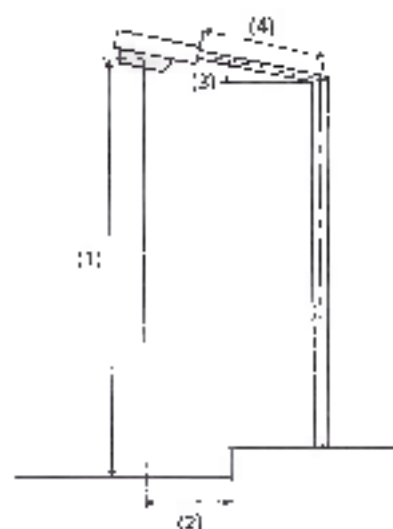
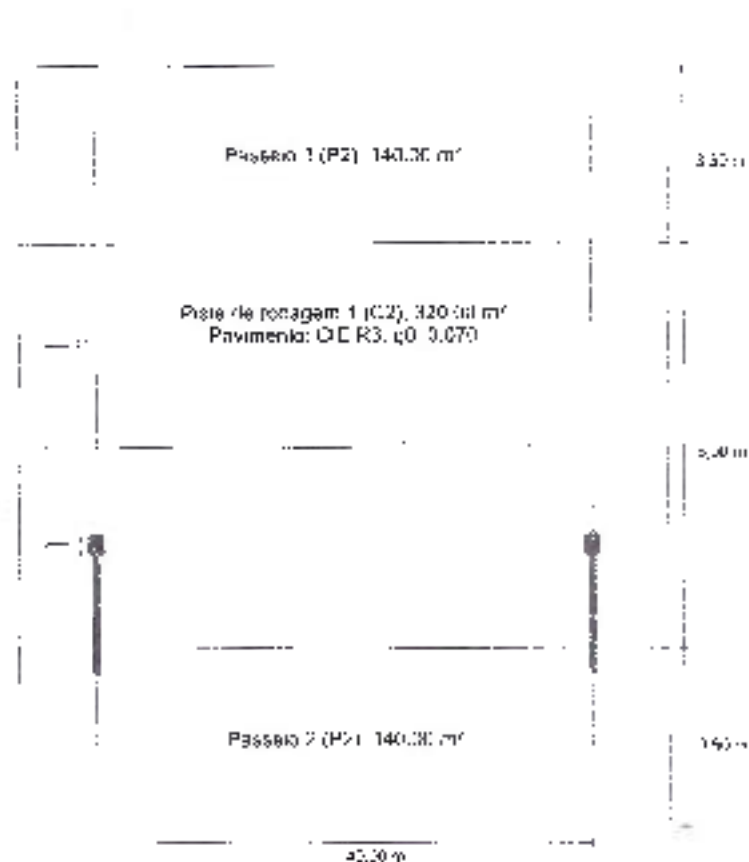
Resultados para os campos de avaliação
 Factor de manutenção: 0.80

Passo 1 (P2)

E_m [lx]	E_{min} [lx]
≥ 10.00	≥ 0.25
≤ 15.00	
≈ 21.12	< 10.82

Pista de rodagem 1 (C2)

E_m [lx]	U_0
≥ 20.00	≥ 0.30
< 37.00	≈ 0.21

Passo 2 (P2)

E_m [lx]	E_{min} [lx]
≥ 10.00	≥ 0.25
≤ 15.00	
≈ 9.81	< 2.66

Resultados para indicadores de eficiência energética

Indicador de Densidade de potência (DP)	0.012 W/m ²
Densidade de consumo de energia	
Distribuição Luminária Street - 200W (765.2 kWh/yr)	1.3 kWh/m ² yr

Lâmpada:	definido pelo utilizador
Fluxo luminoso (luminária):	23373.32 lm
Fluxo luminoso (lâmpada):	26000.00 lm
Horas de operação:	
4000 h:	100.00%, 198.3 W
5000 h:	4976.0
Distribuição:	unilateral em baixo
Distância entre postes:	40.000 m
Inclinação de braço extensor (3):	5.0°
Comprimento braço extensor (4):	2.500 m
Altura do ponto de luz (1):	8.300 m
Pendor do ponto de luz (2):	2.000 m

ULR:	0.60
ULOR:	0.60
valor máximo da potência luminosa	
por 70°:	507 cd/km ²
por 80°:	417 cd/km ²
por 90°:	3.96 cd/km ²
Classe de potência luminosa:	G3

Em locais as direcções que em uma luminária correctamente instalada formam o angulo dado com as verticais inferiores.

* Luminous intensity values in [cd/km²] for calculating luminous intensity class refer to the output flux of the luminaire, according EN 15201:2015.

A distribuição cumpre a classe de índice de ofuscamento D1

F8.1. Grupo 1 - Passeio 1 (P2) - Resumo de resultados

Passeio 1 (P2)

Factor de manutenção: 0.80

Tassa: 14 x 3 Pontas

Em (lv)	Emm (lv)
> 10.00	≥ 0.25
≤ 15.00	
× 21.12	✓ 10.82

Rua I - Alameda 1 - Passeio 1 (P2) - Tabela

Passeio 1 (P2)

Potência luminosa horizontal [lx]

4.417	17.4	18.3	14.9	15.2	14.6	12.7	10.0	10.8	11.6	12.1	11.3	11.9	15.2	17.2
3.256	26.8	27.4	26.0	23.8	19.5	14.8	12.3	12.2	14.4	17.5	19.5	21.6	25.1	29.9
2.083	41.6	43.0	38.1	32.1	23.8	18.8	13.5	13.5	16.6	22.4	27.8	33.4	40.6	42.6
m	1.429	1.266	7.143	10.000	12.857	15.714	19.571	21.429	24.286	27.143	30.000	32.857	35.714	38.571

Terra: 14 x 3 Pontos

Lim [lx]	Emin [lx]	Emax [lx]	μ^1	μ^2
21.1	10.6	43.0	0.512	0.251

Passeio 1 (P2)

Fator de manutenção: 0,80

Tabela: 14 x 3 Pontos

Em (lx)	Emin (lx)
≥ 10,00	≥ 0,25
≥ 15,00	
≥ 21,12	≥ 0,82

Potência luminosa horizontal

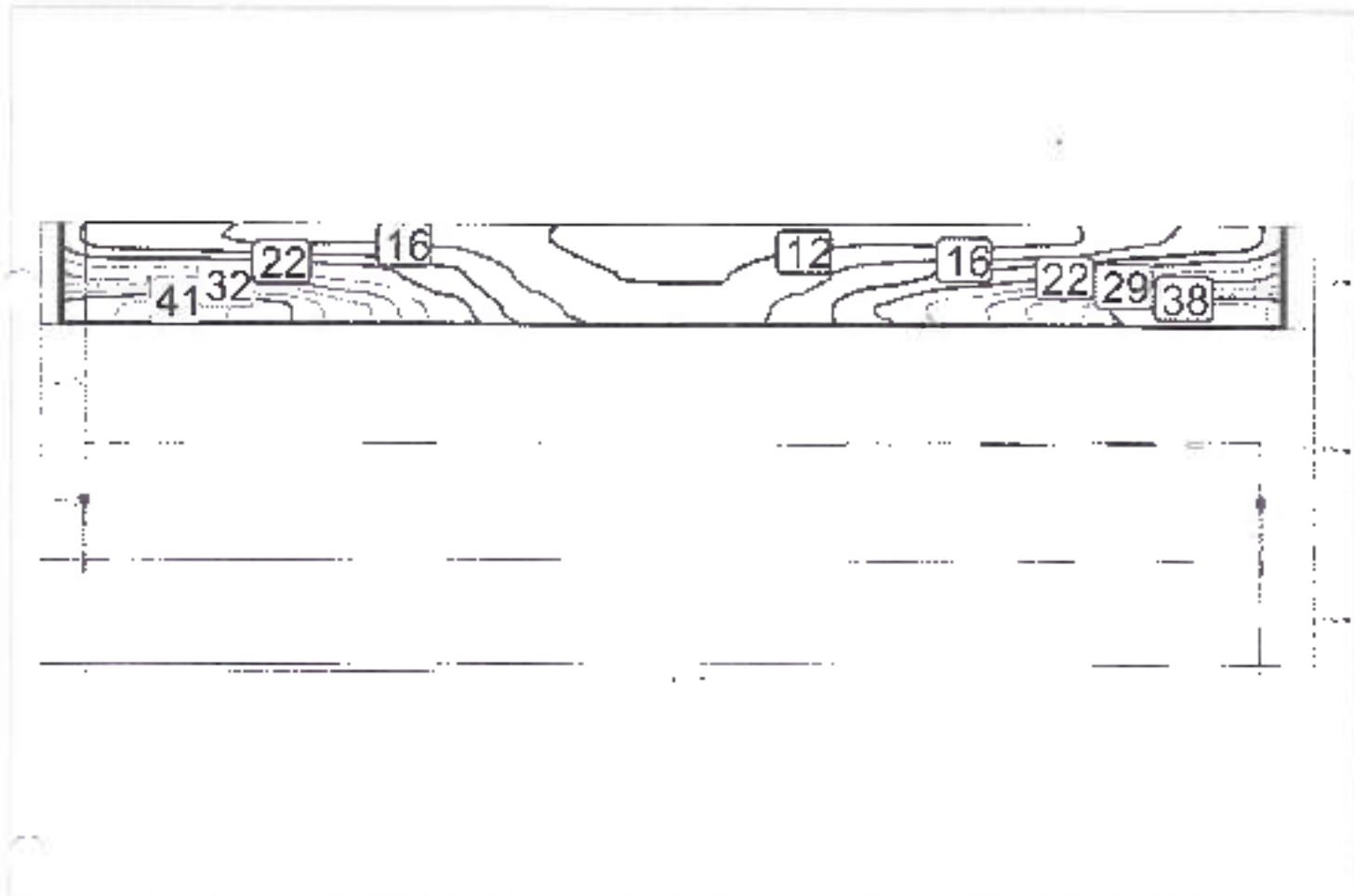

Fig. 1. Manutenção 1 - Passeio 1 (P2) - Cálculo de valores

Passeio 1 (P2)

Factor de manutenção: 0.80

Tamanho: 14 x 3 Pontos

Em [lx]	Em [lk]
≥ 10.00	≥ 0.25
≥ 15.00	
x 21.12	✓ > 0.62

Potência luminosa horizontal

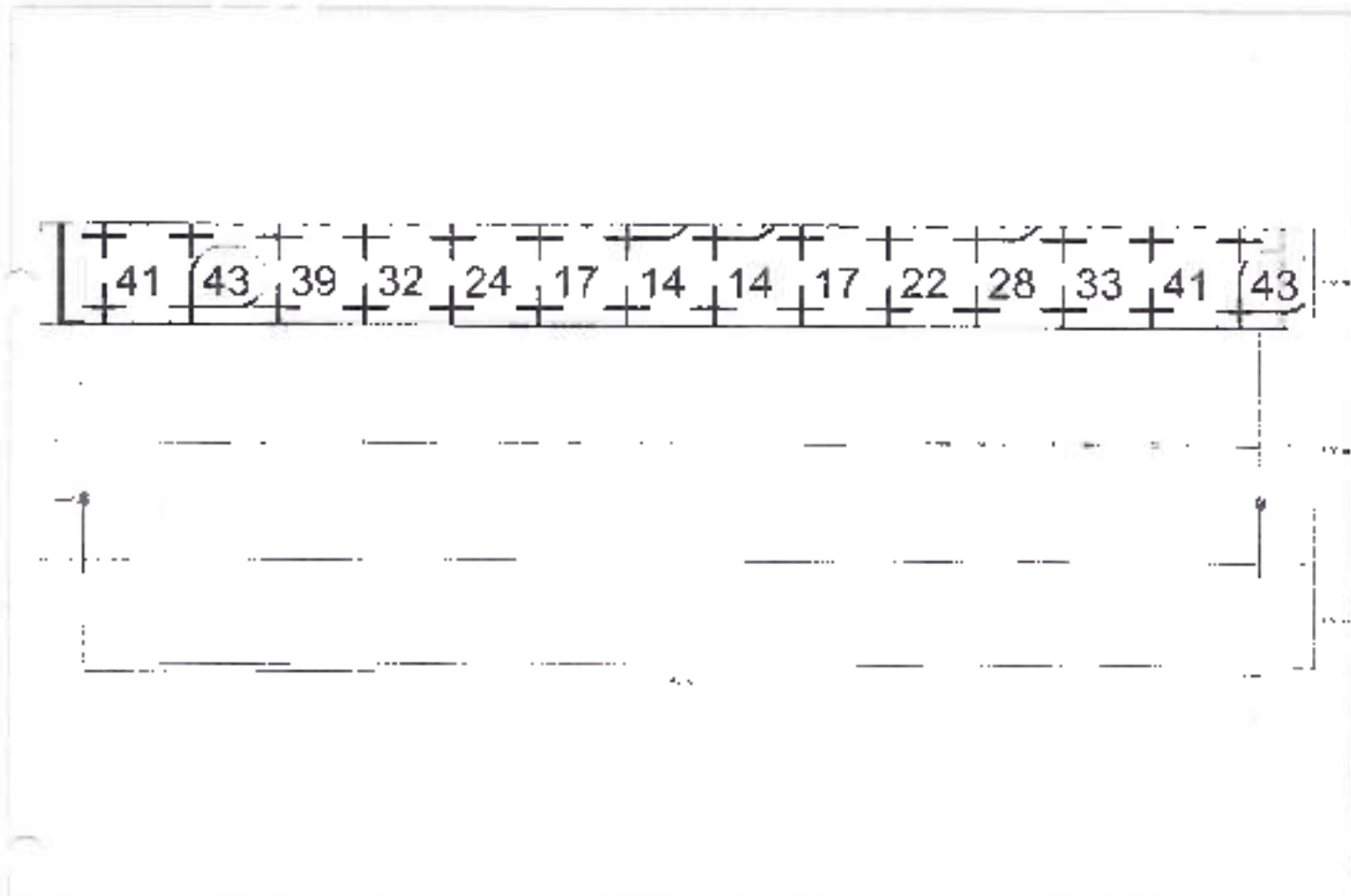

Pista de rodagem 1 (C2)Factor de manutenção 0,40
Trama 14 x 6 Pnatos

Em (lx)	Un
> 22,00	≥ 0,30
> 37,00	≥ 0,21

Rua: Alameda Presidente Vargas 1072 - Taboá

Pista de rodagem 1 (C2)

Potência luminosa horizontal [lx]

0.833	56.9	61.4	54.4	40.1	27.8	19.7	14.7	11.9	8.6	27.2	36.4	46.4	56.3	63.1
0.900	72.6	81.3	68.6	45.1	30.3	19.6	15.2	15.5	20.0	30.3	43.0	59.3	75.1	88.2
8.167	77.0	89.6	75.7	47.0	31.1	19.5	15.0	15.0	25.1	34.2	45.0	65.0	78.7	93.5
6.833	73.0	73.4	67.8	44.4	29.3	16.2	14.0	12.3	19.0	29.3	42.6	59.8	65.7	78.0
5.500	46.2	43.6	45.9	32.4	22.4	14.5	11.3	11.7	15.5	23.4	32.9	42.2	44.4	41.1
4.167	17.5	17.5	25.3	21.1	14.5	8.79	7.82	8.08	10.5	14.7	19.7	22.8	19.0	11.2
m	1.429	4.288	7.143	10.000	12.857	15.714	18.571	21.429	24.286	27.143	30.000	32.857	35.714	38.571

Trama: 14 x 8 Pontos

Em [lx]	Emir [lx]	Emax [lx]	q1	q2
37.9	7.82	36.5	0.206	0.081