



BRASIL  
([HTTP://BRASIL.GOV.BR](http://BRASIL.GOV.BR))

Serviços Barra GovBr



Ministério da Fazenda  
Secretaria da Receita Federal do Brasil

Comprovante de Situação Cadastral no CPF

Nº do CPF: 060.116.839-91

Nome: EUCLIDES LUIZ TOMAZELLI

Data de Nascimento: 16/04/1950

Situação Cadastral: **REGULAR**

Data da Inscrição: **anterior a 10/11/1990**

Digito Verificador: 00

Comprovante emitido às: 11:19:49 do dia 02/09/2018 (hora e data de Brasília).

Código de controle do comprovante: 4494.79F3.B71D.5D44



Este documento não substitui o "Comprovante de Inscrição no CPF"  
([/Aplicacoes/SSL/ATCTA/CPF/ImpressaoComprovante/ConsultaImpressao.asp](http://Aplicacoes/SSL/ATCTA/CPF/ImpressaoComprovante/ConsultaImpressao.asp)).

[Modelo aprovado pela IN/RFB nº 1.548, de 13/02/2015.]

Handwritten signature and initials in blue ink. The signature is a large, stylized loop, and the initials are smaller and more distinct.

O MUNICÍPIO DE SANTO ANTONIO DO SUDOESTE, Estado do Paraná  
MUNICÍPIO DE SANTO ANTONIO DO SUDOESTE - ESTADO DO PARANA  
PREGÃO PRESENCIAL Nº 071/2018  
PROCESSO Nº 631/2018

**ANEXO V****PREGÃO PRESENCIAL Nº 071/2018****DECLARAÇÃO DE CUMPRIMENTO DOS REQUISITOS DE HABILITAÇÃO (\*)**

PROPONENTE: **Dihosmed Comercio de Medicamentos Eireli- Me**  
ENDEREÇO: **Avenida São Paulo, 418 - Três Barras do Paraná- Pr**  
CNPJ/ME: **22.688.060/0001-81 FONE/FAX: (045-3225-1945)**

O representante legal da empresa **DIHOSMED COMERCIO DE MEDICAMENTOS EIRELI- ME**, pessoa juridica de direito privado, devidamente inscrita no CNPJ nº **22.688.060/0001-81**, com endereço **AVENIDA SÃO PAULO 418 CENTRO - CEP 85.485-000 - TRÊS BARRAS DO PARANÁ - PARANÁ - BRASIL**, - Telefone **+55 45 3235 1945**, na qualidade de PropONENTE do procedimento licitatório sob a modalidade de **PREGÃO PRESENCIAL Nº 071/2018**, instaurado pelo Município de Santo Antonio do Sudoeste, declarada para fins de direito que a referida empresa cumpre plenamente os requisitos de habilitação exigidos no respectivo edital de licitação.

Por ser a expressão da verdade, firmamos a presente.

Três Barras do Paraná, 10 de setembro de 2018

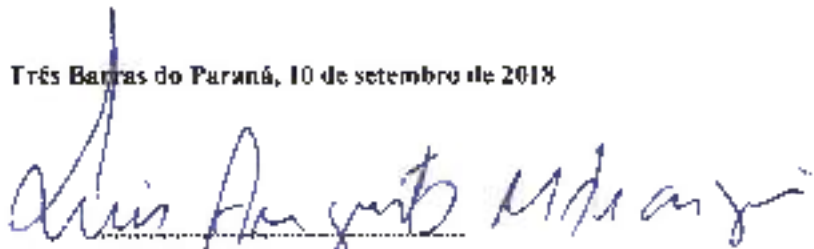
  
Dihosmed Comercio de Medicamentos Eireli- ME  
CNPJ 22.688.060/0001-81  
Euclides Luiz Tomazelli,  
Cpf. Nº 060.116.839-91- RG. Nº 3.559.081  
DIHOSMED COM. DE MEDIC. EIRELI - ME  
CNPJ: 22.688.060/0001-81  
Av. São Paulo, 418 - Centro  
Três Barras do Paraná - PR







REPÚBLICA FEDERATIVA DO BRASIL  
ESTADO DA PARAÍBA  
CARTÓRIO AZEVEDO BASTOS  
FUNDADO EM 1888

PRIMEIRO REGISTRO CIVIL DE NASCIMENTO E ÓBITOS E PRIVATIVO DE CASAMENTOS, INTERDIÇÕES E TUTELAS DA COMARCA DE JOÃO PESSOA

Av. Epitácio Pessoa, 1145 Bairro dos Estados 51090-001, João Pessoa PB  
Tel: (51) 3244-0404 / Fax: (51) 3244-5484  
<http://www.azvedobastos.tci.br>  
E-mail: [cartorio@azvedobastos.tci.br](mailto:cartorio@azvedobastos.tci.br)



DECLARAÇÃO DE SERVIÇO DE AUTENTICAÇÃO DIGITAL

O Sr. Valter Azevedo de Miranda Cavalcanti, Oficial do Primeiro Registro Civil de Nascimentos e Óbitos e Privativo de Casamentos, Interdições e Tutelas com atribuição de autenticação e averiguação de firmas da Comarca de João Pessoa Capital do Estado da Paraíba, em virtude da Lei, em

DECLARA para as devidas fins de direito que, o documento em anexo identificado individualmente em cada "Código de Autenticação Digital" ou na referida sequência foi autenticado de acordo com as Legislações e normas vigentes!

DECLARO ainda que, para garantir transparência e segurança jurídica de todos os atos oriundos dos respectivos serviços de Notas e Registros no Estado da Paraíba, a Cartório Geral de Justiça e de Registro Civil do Provimento CGJPB Nº 0037314, determinando a inserção de um código em todas as atas notoriais e registrais. Assim, esta Sala Digital de Provisório Extrajudicial contém um código único (por exemplo, Sala Digital, ABC12345-XYZ) e dessa forma, cada autenticação processada pela nossa Serventia pode ser confirmada e verificada várias vezes quanto for necessário através do site do Tribunal de Justiça do Estado da Paraíba endereço: <http://www.tjpb.org.br> (página: <http://www.tjpb.org.br/portal/autenticacao-digital>).

A autenticação digital do documento faz prova de que, na data e hora em que ela foi realizada, a empresa DIHOSMED COMERCIO DE MEDICAMENTOS - EIRELI tinha posse de um documento com as mesmas características que foram reproduzidas no órgão autenticado, sendo na empresa DIHOSMED COMERCIO DE MEDICAMENTOS - EIRELI a responsabilidade, direta e exclusiva, pela autenticidade do documento apresentado a este Cartório.

Esta DECLARAÇÃO foi emitida em 27/08/2018 13:50:48 (hora local) através do sistema de autenticação digital do Cartório Azevedo Bastos, de acordo com o Art. 1º e seus §§ 1º e 2º da MP 2200-2/2001, como também, o documento eletrônico autenticado contém o Certificado Digital do Oficial do Cartório Azevedo Bastos, podendo ser solicitado diretamente a empresa DIHOSMED COMERCIO DE MEDICAMENTOS - EIRELI ou ao Cartório pelo endereço de e-mail [cartorio@azvedobastos.tci.br](mailto:cartorio@azvedobastos.tci.br).

Para informações mais detalhadas deste ato, acesse o site <http://audgita.azvedobastos.tci.br> e informe o Código de Consulta deste Documento.

Código de Consulta desta Declaração: 1062829

A consulta desta Declaração estará disponível em nosso site até 27/08/2018 13:50:05 (hora local).

Código de Autenticação Digital: 75792709181049490335-1 e 75792709181049490335-2  
Legislações Vigentes: Lei Federal nº 8.935/94, Lei Federal nº 13.408/2007, Medida Provisória nº 2200-2/2001, Lei Federal nº 13.105/2015, Lei Estadual nº 8.724/2008, Lei Federal nº 10.132/2013 e Provimento CGJ Nº 003/2014.

O referido é verdade, dou fe

CHAVE DIGITAL

00005b1d734f0b4605702e87f06aa05b40c7b71397e295441779da00e4851031a48f2188749e84556f55117314478423376c5b9f30e000ea56751a044c11c1a244d17c0d0129031de21166017bc793

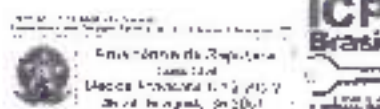

*(Assinatura manuscrita)*





ESTADO DO PARANÁ

# Prefeitura Municipal de Três Barras do Paraná

CAPITAL DO FELDÃO

Setor de Fazenda

Serviço de Cadastro, Tributação e Fiscalização

ALVARÁ DE LICENÇA N.º 54

O Presente Alvará, está sendo concedido em caráter temporário, podendo o mesmo ser tornado sem efeito, se porventura, em vistoria realizada pela fiscalização, o estabelecimento não estiver a margem das exigências deste poder público municipal.

Três Barras do Paraná 26/02/2018

De acordo com despacho exarado na petição protocolada sobre n.º 100/2015

Fica: DIHOSMED COM.DE MEDIC.-EIRELI - ME

CNPJ: 22.688.060/0001-81 CAD: 1005

Autorizado a estabelecer-se na \* AV. SAO PAULO CENTRO

Com o ramo de COM. ATACAD. DE MEDIC. E DROGAS DE USO HUMANO

INST. E MAT. P/ USO MEDICO, CIRURGICO, HOSPITALAR

Satisfeitas as exigências da legislação em vigor.

Inscrição Municipal n.º 54/2015

SECRETARIA DA FAZENDA

Serviço de Cadastro, Tributação e Fiscalização

Em 26/02/2018

Este Alvará de Licença é válido até 31/12/2018

Independente de prazo o presente Alvará deverá ser renovado anualmente mediante a taxa de Renovação.

Dpto. Tributação, Arrecadação e Fiscalização

Funcionario(a)

Ederilson Gianini

Dpto. Trib.

Fiscalização e Arrecadação  
Telefone: 33472222

Mabelle Rodrigues Elias

Fiscal de Trib. Trib.

CPF: 015.976.036-29157

Av. Brasil 245 - Fone/Fax: (45) 3335-1212 - CEP 85485-000 - Três Barras do Paraná - PR

CNPJ 78.121.946/0001-68 - e-mail: prefeitura@tresbarras.pr.gov.br





**CVE - CERTIFICADO DE VISTORIA EM ESTABELECIMENTO**  
**3.1.01.18.0000883069-90**

O Serviço de Prevenção Contra Incêndio e Pânico do Corpo de Bombeiros Militar do Estado do Paraná, vistoriou o estabelecimento situado por DIFOSMID COMERCIO DE MEDICAMENTOS FIRET I, certificando que a execução das medidas de segurança contra incêndio e pânico está de acordo com as normas

Realização:  
AV. SÃO PAULO 418 - CAIXA POSTAL 51  
CENTRO  
85.485-000 TRÊS BARRAS DO PARANÁ - PR

Inscrição Imobiliária: Indicação Fiscal:

Ramo Atividade Econômica (de acordo com CNAE)  
4644-1-01 - COMÉRCIO ATACADISTA DE MEDICAMENTOS E DROGAS DE USO HUMANO  
4637-1-99 - COMÉRCIO ATACADISTA ESPECIALIZADO EM OUTROS PRODUTOS ALIMENTÍCIOS NÃO ESPECIFICADOS ANTERIORMENTE  
4645-1-01 - COMÉRCIO ATACADISTA DE INSTRUMENTOS E MATERIAIS PARA USO MÉDICO, CIRÚRGICO, HOSPITALAR E DE LABORATÓRIOS

- Este documento não gera direito a liberação para exercício da atividade econômica junto a outros órgãos, cabendo ao interessado cumprir a legislação específica de cada órgão.
- A certificação perde a validade a qualquer tempo, caso ocorram alterações das condições observadas no momento da vistoria, tais como ampliações, mudanças de ocupação, entre outras.
- O Corpo de Bombeiros poderá fiscalizar o estabelecimento a qualquer tempo.

Área Ocupada: 224,00 m<sup>2</sup> Capacidade de Público: 25 PESSOAS  
Projeto NIB: Laudo NIB:  
Ocupação: C-1 - COMÉRCIO COM BAIXA CARGA DE INCÊNDIO  
Uso de GLP liberado: NÃO PERMITIDO  
Medidas de Segurança: EXTINTORES, ILUMINAÇÃO DE EMERGÊNCIA, SAÍDAS DE EMERGÊNCIA E SINALIZAÇÃO DE EMERGÊNCIA  
Nota:

**VALIDADE DO DOCUMENTO: 12 de Junho de 2019**

1e9dd6934a77f3eb0c7d675e297fdce1-8

A autenticidade deverá ser confirmada no endereço  
[www.precv.org.br](http://www.precv.org.br)

CASCABEL, PR, 14 de Junho de 2018

**IMPORTANTE**

A assinatura nos documentos e pedidos por meio eletrônico, através do Sistema Proefogo, fica digitalizada nos termos da NPT 000/2011.

SOLDADO HEMBERTO ALEXANDRE DALCHIAI  
Serviço de Prevenção

CAPITÃO RAFAEL A. FASSI  
Chefe do Serviço de Prevenção





# Prefeitura Municipal de Jacuema do Oeste

Estado do Paraná

## ATESTADO DE CAPACIDADE TÉCNICA

Declaramos, para fins de prova junto Órgãos Públicos, que a empresa **DHOSMED COMERCIO DE MEDICAMENTOS EIRELI- ME**, pessoa jurídica de direito privado, devidamente inscrita no CNPJ nº 22.688 050/0001-81, com endereço AVENIDA SÃO PAULO - 418 - CENTRO - CEP 85.485-000 - TRÊS BARRAS DO PARANÁ - PARANÁ - BRASIL - Telefone +55 45 3235 1945 é nossa fornecedora de equipamentos hospitalares, odontológicos, correlatos, produtos de nutrição, saneantes e medicamentos comum e especial, assim como materiais médicos hospitalares tendo nos fornecido bens compatíveis, produtos químicos e farmacêuticos, higiene e limpeza, odontológicos, oftalmológicos, auditivos, fisioterápicos, ortopédicos, próteses, instrumentais cirúrgicos, materiais médicos e correlatos, móveis e equipamentos, eletrodomésticos, didáticos e perfumaria, produtos para laboratórios de análises clínicas, equipamento e produto para radiologia, comércio de produtos eletrônicos para fins hospitalares, Comércio atacadista de suplementos, vitaminas e alimentos; Comércio atacadista de leite em pó, leite resfriado, leite pasteurizado e aromatizado, Comércio atacadista de equipamentos de fisioterapia, ginásticas e condicionamento físico, fitness; Comércio atacadista de equipamentos de informática, aparelhos eletrônicos e domésticos, móveis, mesas, cadeiras, utensílios e escritório, Comércio atacadista de material descartável, copos, guardanapos, embalagens; Comércio atacadista de água mineral; Comércio atacadista de equipamentos e proteção individual (EPI); Comércio atacadista de artigos de amarrinhos; Comércio atacadista de tecidos e Comércio atacadista de utensílios domésticos e que nas ocasiões de negociação comercial, cumpriu com os preços, com prazos de entrega, qualidade de produtos, facilidade de negociação dos prazos de pagamento, com as quantidades previamente estabelecidas, de demais aspectos que garantam um bom relacionamento comercial. Nada existe em nossos arquivos que desabone a referida empresa.

Este Atestado é válido pelo prazo de 180 (Cento e oitenta) dias

Por ser a expressão da verdade, firmamos a presente

Lilian Lella Rodrigues Arruda

Atenciosamente,

Departamento de Compras

Assinatura e carimbo

Jacuema do Oeste, 27 de março de 2018

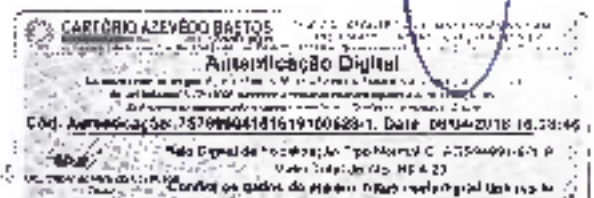



SERVIÇO DESENTAL DE BRASILEIA DO OESTE - PB

RECEBIMOS DO SENHOR (S) ...

Carência de ...

Valor de ...

Valor de ...

Valor de ...



K

9

**CARTEIRO DIGITAL**

**Autenticação Digital**

Código de Autenticação: 78798604181019180528-2; Data: 06/06/2016 16:21:46

Confira os dados do sistema: <http://maedigital.gov.br>

REPÚBLICA FEDERATIVA DO BRASIL  
ESTADO DA PARAIBA  
CARTÓRIO AZEVEDO BASTOS  
FUNDADO EM 1888  
PRIMEIRO REGISTRO CIVIL DE NASCIMENTO E ÓBITOS E PRIVATIVO DE CASAMENTOS, INTERDIÇÕES E TUTELAS DA COMARCA DE  
JOÃO PESSOA

Av. Epitácio Pessoa, 1145 Bairro dos Estados 58000-00, João Pessoa PB  
Tel. (83) 3244-5404 / Fax: (83) 3244-3454  
http://www.azevedobastos.net.br  
E-mail: cartorio@azevedobastos.net.br



### DECLARAÇÃO DE SERVIÇO DE AUTENTICAÇÃO DIGITAL

O Dcl. Valder Azevedo de Miranda Cavalcanti, Oficial do Primeiro Registro Civil de Nascimento e Óbitos e Privativo de Casamentos, Interdições e Tutelas com atribuição de autenticação e reconhecer firmas da Comarca de João Pessoa Capital do Estado da Paraíba, em virtude de Lei nº 1000/2016

DECLARA para os devidos fins de direito que o documento em anexo identificado individualmente em cada Código de Autenticação Digital possui referência sequencial foi autenticados de acordo com as Legislações e normas vigentes!

DECLARO ainda que para garantir transparência e segurança jurídica de todos os atos oriundos dos respectivos cartórios de Notas e Registros do Estado da Paraíba, a Corregedoria Geral de Justiça editou o Provimento CGJ/PB Nº 003/2014, assegurando a inserção de um código eletrônico em todos os atos notariais e registrais assinados pelo Sistema de Fiscalização Extrajudicial contendo um código único (por exemplo: Selo Digital: ABC12345-XYZ9) e dessa forma, cada autenticação processada pela nossa Servença pode ser confirmada e verificada tantas vezes quanto for necessário através do site do Tribunal de Justiça do Estado da Paraíba endereço: <http://www.tjpb.jus.br/selo-digital/>

A autenticação digital do documento faz prova de que, na data e hora em que ela foi realizada, a empresa PEDROTTI & SCHERER LTDA - ME era pessoa de um documento com as mesmas características que foram reproduzidas na cópia autenticada, sendo da empresa PEDROTTI & SCHERER LTDA - ME a responsabilidade, única e exclusiva, pela idoneidade do documento apresentado a este Cartório.

Esta DECLARAÇÃO foi emitida em 09/04/2018 10:57:29 (hora local) através do sistema de autenticação digital do Cartório Azevedo Bastos, de acordo com o Art. 1º, 10º e seus §§ 1º e 2º da MP 2200/2001, como também, a documentário eletrônico autenticado contendo o Certificado Digital do Titular do Cartório Azevedo Bastos, poderá ser solicitado eletronicamente a empresa PEDROTTI & SCHERER LTDA - ME ou ao Cartório pelo endereço de e-mail: [autencia@azevedobastos.net.br](mailto:autencia@azevedobastos.net.br)

Para informações mais detalhadas deste ato, acesse o site <http://www.autdigital.azevedobastos.net.br> e informe o Código de Consulta desta Declaração.

Código de Consulta desta Declaração: 353762

A consulta desta Declaração estará disponível em nosso site até 06/04/2019 16:31:48 (hora local)

\*Código de Autenticação Digital: 75750604181819100628-1 a 75750604181819100628-2

\*Legislações Vigentes: Lei Federal nº 8.235/94, Lei Federal nº 11.435/2002, Medida Provisória nº 2.200/2001, Lei Federal nº 13.165/2016, Lei Estadual nº 8.721/2009, Lei Estadual nº 10.152/2012 e Provimento CGJ Nº 003/2014.

O referido é verdade, dou fé

#### CHAVE DIGITAL

00005b1d734f0941057f2d03f6ebc0cbe01e649b1e14e8b2ed84c3afd3b12e0735ae05611f9826d66a81006aa315c24376c6b803b4c0e456751484fbc0c1c46aa31bc0a9e16af509e1c4e7c81935c



Presidência da República  
Casa Civil  
Instituto Brasileiro de Registro e Cartório  
de 24 de agosto de 2018



*(Assinatura manuscrita)*

*(Assinatura manuscrita)*

*(Assinatura manuscrita)*

*(Assinatura manuscrita)*



### Comprovante de Inscrição Cadastral - CICAD

<b>Inscrição no CAD/ICMS</b>	<b>Inscrição CNPJ</b>	<b>Início das Atividades</b>
90697031-75	22.688.060/0001-81	06/2015

#### Empresa / Estabelecimento

<b>Nome Empresarial</b>	DIHOSMED COMERCIO DE MEDICAMENTOS - EIRELI - ME
<b>Título do Estabelecimento</b>	DIHOSMED
<b>Endereço do Estabelecimento</b>	AV SAO PAULO, 418 - CENTRO - CEP 85435-000 FONE: (45) 3235-1945 - FAX (45) 3235-1207
<b>Município de Instalação</b>	TRES BARRAS DO PARANA - PR, DESDE 04/2015 ( Estabelecimento Matriz )

#### Qualificação

<b>Situação Atual</b>	ATIVO - SIMPLES NACIONAL I SIMPLES NACIONAL - DIA 03 DO MES+2, DESDE 07/2016
<b>Natureza Jurídica</b>	230-9 - EMPRESA INDIVIDUAL DE RESPONSABILIDADE LIMITADA (EIRELI)
<b>Atividade Econômica Principal do Estabelecimento</b>	4644-3/01 - COMÉRCIO ATACADISTA DE MEDICAMENTOS E DROGAS DE USO HUMANO
<b>Atividade(s) Econômica(s) Secundária(s) do Estabelecimento</b>	4637-1/98 - COMERCIO ATACADISTA ESPECIALIZADO EM OUTROS PRODUTOS ALIMENTÍCIOS NÃO ESPECIFICADOS ANTERIORMENTE 4645-1/01 - COMERCIO ATACADISTA DE INSTRUMENTOS E MATERIAIS PARA USO MEDICO, CIRURGICO, HOSPITALAR E DE LABORATORIOS

#### Quadro Societário

Tip	Inscrição	Nome Completo / Nome Empresarial	Qualificação
CPF	060.116.839-91	EUCLIDES LUIZ TOMAZELLI	TITULAR PESSOA FÍSICA

Este CICAD tem validade até 05/10/2018.

Casos cadastrais deste estabelecimento poderão ser confirmados via internet [www.fazenda.pr.gov.br](http://www.fazenda.pr.gov.br)



Estado do Paraná  
Secretaria de Estado da Fazenda  
Coordenação da Receita do Estado

CAD/ICMS Nº 90697031-75

Único Documento via Internet  
03/09/2018 14:06:45

Com a garantia de firma segura  
Tecnologia CELEPAR







NÚMERO DE IDENTIFICAÇÃO DO REGISTRO DE EMPRESA - NIRE DA SEI		NIRE DA FILIAL (quando houver e de natureza RRM)	
4110776701		XXX	
NOME DO EMPRESÁRIO (apagando, sem abreviação)			
MARCIO JOEL GAMBETTA			
NACIONALIDADE		ESTADO CIVIL	
BRASILEIRA		SOLTEIRO(A)	
SEXO		REGIME DE BENS MARITAL	
Masculino		XXX	
NOME DO PAI		NOME DA MÃE	
DOMINGOS VALMÔR GAMBETTA		IRMA LUCIA GAMBETTA	
NASCIMENTO (data de nascimento)		CÓDIGO DE BARRAS	
31/03/1977		803041001	
CÓDIGO DE BARRAS		UF	
803041001		RS	
CÓDIGO DE BARRAS		CPF (Número)	
803041001		809.304.090-00	
NOME DO PAI (quando houver) - caso de óbito			
XXX			
Endereço (Rua, número, complemento - rua, n.º, nº)			
RUA RUI BARBOSA			
Cidade, Estado			
XXX CENTRO			
CÓDIGO DO MUNICÍPIO (de 1000 a 9999)			
006770 - Toledo			
Município			
Toledo			
UF			
PR			
declara, sob as penas da lei, não estar impedido de exercer atividade empresarial, que não possua outro registro de empresário e requer:			
A JUNTA COMERCIAL DO ESTADO DO PARANÁ		A JUNTA COMERCIAL DO XXX	
CÓDIGO E DESCRIÇÃO DO ATO		CÓDIGO E DESCRIÇÃO DO ATO	
002 - ALTERAÇÃO		XXX	
CÓDIGO E DESCRIÇÃO DO EVENTO		CÓDIGO E DESCRIÇÃO DO EVENTO	
021 - ALTERAÇÃO DE DADOS (EXCETO NOME EMPRESARIAL)		XXX	
NOME EMPRESARIAL			
M J GAMBETTA - SOLUÇÕES INDUSTRIAIS			
ESTABELECIMENTO			
ME (Microempresa)			
Endereço (Rua, número)			
RUA DO GRANDE DO SUL			
Cidade, Estado			
XXX JARDIM PORTO ALEGRE			
CÓDIGO DO MUNICÍPIO (de 1000 a 9999)			
006770 - Toledo			
Município			
Toledo			
UF			
PR			
CÓDIGO DE BARRAS (BRASIL)			
ORCAÇONABILIDADE@UOL.COM.BR			
VALOR DO CAPITAL (R\$)		VALOR DO CAPITAL (por extenso)	
50.000,00		cinquenta mil reais	
CÓDIGO DE ATIVIDADE ECONÔMICA (CNAE - Brasil)		Descrição do objeto	
4533000		COMÉRCIO ATACADISTA DE MÁQUINAS E EQUIPAMENTOS PARA USO INDUSTRIAL; COMÉRCIO VAREJISTA DE MATERIAIS DE CONSTRUÇÃO; COMÉRCIO VAREJISTA ESPECIALIZADO DE ELETRODOMÉSTICOS E EQUIPAMENTOS DE ÁUDIO E VÍDEO; COMÉRCIO VAREJISTA DE EQUIPAMENTOS PARA ESCRITÓRIO; COMÉRCIO ATACADISTA DE ROUPAS E ACESSÓRIOS PARA USO PROFISSIONAL E DE SEGURANÇA DO TRABALHO; COMÉRCIO VAREJISTA DE MATERIAIS HIDRÁULICOS; COMÉRCIO VAREJISTA	
DATA DO DEBITO DE FUNDADO		NÚMERO DE INSCRIÇÃO DO CNPJ	
01/06/2013		23.212.459/0001-17	
DATA ASSINATURA		ASSINATURA DO EMPRESÁRIO	
09/07/2013		[Assinatura]	
PARA USO EXCLUSIVO DA JUNTA COMERCIAL			
DEFERIDO. PUBLIQUE-SE. F. ARX. JIVE-SE			
AUTENTICO			
Município de Santo Antônio do Sudoeste - PR			
RECEBIDO			
Em: 11/08/2013			
Horário: 08h 21m			
Comissão de Licitação			
PRZ18001845424			

\* Este documento foi gerado no portal Empresa Fácil Paraná

PARA USO EXCLUSIVO DA JUNTA COMERCIAL



DEPT. CENSO E REGISTRO EM 17/07/2013 15:25 SOB Nº 20133305175.  
PROLOGO: 833015 DE 10/07/2018 CÓDIGO DE VERIFICAÇÃO:  
1150227123 NIRE: 4110776701  
M J GAMBETTA - SOLUÇÕES INDUSTRIAIS

Libertad Fogue  
SECRETARIA-GERAL  
CURITIBA, 17/07/2013  
www.empresafacil.pr.gov.br



REQUERIMENTO DE EMPRESÁRIO

Folhas 2/5

NÚMERO DE IDENTIFICAÇÃO DO REGISTRO DE EMPRESA - NIRE (Nº 5118)		NIRE DA FILIAL (quando houver) de acordo com o CNPJ	
41101767073		XXX	
NOME DO EMPRESÁRIO (Obrigatório, em caracteres latinos)			
MARCIO JOEL GAMBETTA			
NACIONALIDADE		ESTADO CIVIL	
BRASILEIRA		SOLTEIRO(A)	
SEXO	ESTADO CIVIL (quando casado)		
Masculino	XXX		
NOME DO PAI		MÃE	
DOMINGOS VALDIR GAMBETTA		IRMA LUCIA GAMBETTA	
DATA DO NASCIMENTO (dd/mm/aaaa)		ESTADO DE NASCIMENTO (UF)	CNPJ (quando houver)
11/05/1977		BRASIL	809 304 050-00
ENDEREÇO (Rua, Av, Alameda, Travessa, etc.)			
XXX			
BOM FIM (quando houver) - Rua, Av, etc.			NÚMERO
RUA RUI BARBOSA			2980
CIDADE	CELA REGISTRADA	CEP	CÓDIGO DO MUNICÍPIO (de acordo com o IBGE)
XXX	CENTRO	89100-040	906770 - Toledo
MUNICÍPIO			UF
Toledo			PR
Declaro, sob as penas da lei, não estar suspenso de exercer atividade empresarial, que não possua outro registro de empresário e reportar:			
À JUNTA COMERCIAL DO ESTADO DO PARANÁ		À JUNTA COMERCIAL DO XXX	
CÓDIGO E DESCRIÇÃO DO ATO		CÓDIGO E DESCRIÇÃO DO ATO	
001 - ALTERAÇÃO		XXX	
CÓDIGO E DESCRIÇÃO DO EVENTO		CÓDIGO E DESCRIÇÃO DO EVENTO	
02 - ALTERAÇÃO DE DADOS (EXCETO NOME EMPRESARIAL)		XXX	
NOME EMPRESARIAL			TIPO DE REGISTRO
M. J. GAMBETTA - SOLUÇÕES INDUSTRIAIS			MCE (Microempresa)
LOCALIZAÇÃO (RUA, AV, ALAMEDA, TRAVESSA, ETC.)			NÚMERO
RUA JOÃO GILANDE DO SUL			401
CIDADE	BARRIO/DISTRITO	CEP	CÓDIGO DO MUNICÍPIO (de acordo com o IBGE)
XXX	JARDIM PORTO ALFREDE	81900-140	906770 - Toledo
MUNICÍPIO		UF	ESTADO
Toledo		PR	BRASIL
E-MAIL		E-MAIL	
ORCA@CONTABILIDADE@UOL.COM.BR			
VALORES MONETÁRIOS		VALOR DO CAPITAL (em reais)	
R\$ 000,00		Quilqueres reais	
CÓDIGO DE ATIVIDADE ECONÔMICA (CNAE 4 dígitos)		Descrição do Negócio	
4661/00		ESPECIALIZADO DE EQUIPAMENTOS E SUPLEMENTOS DE INFORMÁTICA; COMÉRCIO VAREJISTA DE MATERIAL ELÉTRICO; COMÉRCIO VAREJISTA DE PRODUTOS SANITÁRIOS DOMÉSTICOS; COMÉRCIO VAREJISTA DE ARTIGOS DE PAPELARIA; COMÉRCIO VAREJISTA DE MOVÉIS; SERVIÇOS DE MONTAGEM DE MOVÉIS DE QUALQUER MATERIAL; SERVIÇOS DE PINTURA DE EDIFÍCIOS; COMÉRCIO VAREJISTA DE ARTIGOS DE COLÓCARIA; INSTALAÇÕES HIDRÁULICAS, SANITÁRIAS E ELÉTRICAS.	
DATA DE INSCRIÇÃO EM ATIVIDADE		MUNICÍPIO DE INSCRIÇÃO DO CNPJ	
01/06/2013		9250245000114	
DATA ASSINATURA		ASSINATURA DO EMPRESÁRIO	
09/07/2013			
PARA USO EXCLUSIVO DA JUNTA COMERCIAL			
DEPARTAMENTO DE REGISTRO EMPRESARIAL E ARQUIVAMENTO		AUTENTICAÇÃO	
		PR2150001545424	

FAÇA USO EXCLUSIVO DA JUNTA COMERCIAL

\* Este documento foi gerado no portal Empresa Fácil Paraná



CERTIFICADO DE REGISTRO EM 11/07/2013 15:25 SOB Nº 2508300155.  
PROTÓCOLO: 18300763 DE 11/07/2013. CÓDIGO DE VERIFICAÇÃO:  
1140127123 NIRE: 41100757073.  
M. J. GAMBETTA - SOLUÇÕES INDUSTRIAIS

Liberead Bogus  
SECRETÁRIA-GERAL  
CURITIBA, 11/07/2013  
www.registracaoil.pr.gov.br





REQUERIMENTO DE EMPRESÁRIO

FeBac 3/5

NÚMERO DE IDENTIFICAÇÃO DO CADASTRO DE EMPRESAS - ME E MEI (15 Dígitos)		NÚMERO FISCAL (gerado automaticamente em conformidade com a Lei nº 10.522/03)		
41107767073		XXX		
NOME DO EMPRESÁRIO (completo, sem abreviatura)				
MARCIO JOEL GAMBETTA				
NACIONALIDADE		ESTADO CIVIL		
BRASILEIRA		SOLTEIRO(A)		
SEXO		RACIALETIPO (qualquer cor)		
MASCULINO		XXX		
PAZ DO DE PAI		PAZ DO DE MÃE		
DOMINGOS VALMOR GAMBETTA		IRMA LUCIA GAMBETTA		
NASCIMENTO EM (dia/mês/ano)		REGISTRO DE IDENTIFICAÇÃO (Número)		CPF (Número)
11/03/1977		8030410371		559
UF (Número)		UF (Letras)		
RS		909.364.090-00		
DEMANDADO POR (nome completo, país - pontuação fixada de 10 dígitos)				
XXX				
ENDEREÇO (rua, logradouro - sala, nº)				NÚMERO
RUA RUI BARBOSA				2900
COMPLEMENTO	Nº DO DISTRITO	CEP	CÓDIGO DO MUNICÍPIO (Use o Juro Completo)	
XXX	CENTRO	85900-040	006770 - Toledo	
MUNICÍPIO				UF
Toledo				PR
Declaro, sob as penas da lei, não estar impedido de exercer atividade empresarial, que não possua outro registro de empresário e requer:				
A JUNTA COMERCIAL DO ESTADO DE PARANÁ		A JUNTA COMERCIAL DO XXX		
CÓDIGO E DESCRIÇÃO DO ATO		CÓDIGO E DESCRIÇÃO DO ATO		
002 - ALTERAÇÃO		XXX		
CÓDIGO E DESCRIÇÃO DO EVENTO		CÓDIGO E DESCRIÇÃO DO EVENTO		
021 - ALTERAÇÃO DE DADOS (EXCETO NOME EMPRESARIAL)		XXX		
RAZÃO SOCIAL				ESCALA/ANEXO
M J GAMBETTA - SOLUÇÕES INDUSTRIAIS				ME (Microempresa)
CATEGORIA (01 a 09, etc)				NÚMERO
RUA RUI GRANDE DO SUL				402
COMPLEMENTO	DISTRITO	CEP	CÓDIGO DO MUNICÍPIO (Use o Juro Completo)	
XXX	JARDIM PURÍFIO ALDORE	85906-140	006770 - Toledo	
MUNICÍPIO		UF	PAÍS	
Toledo		PR	BRASIL	
VALOR DO CAPITAL - R\$		VALOR DO CAPITAL - (em mil reais)		
30.000,00		centenas mil reais		
CÓDIGO DE ATIVIDADE PRINCIPAL (CNAE - 4 dígitos)		Descrição de Atividade		
4663000		COMERCIO VAREJISTA DE TINTAS E MATERIAIS DE PONTA; COMERCIO VAREJISTA DE FERRAGENS E FERRAMENTAS; COMERCIO VAREJISTA ESPECIALIZADO DE EQUIPAMENTOS DE TELEFONIA E COMUNICAÇÃO; COMERCIO A VAREJO DE PEÇAS E ACESSÓRIOS NOVOS PARA VEÍCULOS AUTOMOTORES; COMERCIO VAREJISTA DE ARTIGOS DE USO PESSOAL E DOMÉSTICO; COMERCIO VAREJISTA DE ARTIGOS DE TAPETARIA, COILTINAS E PERSIANAS; COMERCIO VAREJISTA DE BRINQUEDOS E		
ATIVIDADES SECUNDÁRIAS		CÓDIGO DE ATIVIDADE SECUNDÁRIA (CNAE - 4 dígitos)		
4763602, 4789005, 4789007, 4789095, 3332201		32.572.453/0001-14		
DATA DE INÍCIO DAS ATIVIDADES		NÚMERO DE INSCRIÇÃO DO CADASTRO		DATA DE INÍCIO DE SEU REGISTRO DE EMPRESÁRIO
28/06/2015		32.572.453/0001-14		OUTRA - EM NOME ANTERIOR
DATA DE ABERTURA		ASSINATURA DO EMPRESÁRIO		
28/07/2016				
PARA USO EXCLUSIVO DA JUNTA COMERCIAL				
DEFERIDO PUBLICA-SE E ARQUIVA-SE		AUTENTICAÇÃO		
		PR2180001845424		

PARA USO EXCLUSIVO DA JUNTA COMERCIAL

\* Este documento foi gerado no portal Empresa Fácil Paraná.



GERADO NO REGISTRO EM 17/07/2016 15:25 SOB Nº 201700115.  
PROTOCOLO: 1533455 DE 10/07/2016. CÓDIGO DE VERIFICAÇÃO:  
1170182722) NTR: 41107767073.  
M J GAMBETTA - SOLUÇÕES INDUSTRIAIS

Luiz Carlos Bogus  
SECRETARIA GERAL  
CURITIBA, 17/07/2016  
www.empresafacil.pr.gov.br



REQUERIMENTO DE EMPRESÁRIO

Folhas 4/5

NÚMERO DE IDENTIFICAÇÃO DO REGISTRO DE EMPRESA - NIRE DE SEDE 41107767078		NIRE DA FILIAL (preencher apenas se for diferente da sede) XXX	
NOME DO EMPRESÁRIO (completo, sem abreviações) MARCIO JOEL GAMBETTA			
NACIONALIDADE BRASILEIRA		ESTADOCIVIL SOLTEIRO(A)	
SEXO Masculino		RPPR (Régime Previdenciário) XXX	
TIPO DE JURE DOMÍNGOS VALMIR GAMBETTA		IRMA LUCIA GAMBETTA	
PASSADO EM (data de nascimento) 13/01/1971		DOCUMENTO DE IDENTIFICAÇÃO (CPF) B050410873	
PASSADO EM (data de nascimento) 13/01/1971		Dígito controlador SSP	
PASSADO EM (data de nascimento) 13/01/1971		UF RS	
PASSADO EM (data de nascimento) 13/01/1971		CNPJ (padrão) 809.304.095-00	
DECLARAÇÃO POR ITENS DE EXERCÍCIO - preencher no caso de erro(s) XXX			
RUA RUI BARDUSA		RUA/AVENIDA 2980	
COMPLEMENTO XXX		CÉDULA DO INTERMEDIÁRIO (União, Caixa, etc.) 006770 - Toledo	
MUNICÍPIO Toledo		UF PR	
declara, sob as penas da lei, não estar impedido de exercer atividade empresarial, que não possua outros registros de empresário e requer:			
A JUNTA COMERCIAL DO ESTADO DO PARANÁ		A JUNTA COMERCIAL DO XXX	
CÓDIGO E DESCRIÇÃO DO ATO 002 - ALTERAÇÃO		CÓDIGO E DESCRIÇÃO DO ATO XXX	
CÓDIGO E DESCRIÇÃO DO EVENTO 021 - ALTERAÇÃO DE DADOS (EXCETO NOME EMPRESARIAL)		CÓDIGO E DESCRIÇÃO DO EVENTO XXX	
NOME EMPRESARIAL M J GAMBETTA - SOLUÇÕES INDUSTRIAIS		REGIME EMPRESARIAL ME (Microempresa)	
LOCALIZAÇÃO (rua, etc.) RUA RIO GRANDE DO SUL		NÚMERO 402	
CAMPUS XXX		CÉDULA DO INTERMEDIÁRIO (União, Caixa, etc.) 006770 - Toledo	
MUNICÍPIO Toledo		UF PR	
VALOR DO CAPITAL - R\$ 50.000,00		VALOR DO CAPITAL - (em palavras) cinquenta mil reais	
ESCRITO DE ATIVIDADE ECONÔMICA (CNAE - FICHA) 47-Adm. Varejista 4663000 Atividade Secundária		Códigos de Atividade ARTIGOS RECREATIVOS; COMERCIO VAREJISTA DE ALIMENTAÇÃO ANIMAL E PRODUTOS AGRÍCOLAS; COMERCIO ATACADISTA DE MÁQUINAS, APARELHOS E EQUIPAMENTOS AGRÍCOLAS; COMERCIO A VAREJO DE AUTOMÓVEIS, REBOCUES, COMERCIO VAREJISTA DE ARTIGOS ESPORTIVOS; COMERCIO ATACADISTA DE EQUIPAMENTOS DE GINÁSTICA (ACADÊMIAS E ATIVIDADES FÍSICAS); COMERCIO VAREJISTA DE UTENSÍLIOS DE COZINHA; COMERCIO VAREJISTA DE PRODUTOS ALIMENTÍCIOS;	
DATA DE INSCRIÇÃO EM VIGÊNCIA 01/06/2015		NÚMERO DE INSCRIÇÃO DO CNPJ 22.977.433/0001-18	
DATA DE INSCRIÇÃO 09/07/2018		ASSINATURA DO EMPRESÁRIO	
PARA USO EXCLUSIVO DA JUNTA COMERCIAL			
DEFERIDO. PUBLIQUE-SE E ARQUIVE-SE		AUTENTICAÇÃO	
		PR2180001845424	

PARA USO EXCLUSIVO DA JUNTA COMERCIAL

\* Este documento foi gerado no portal Empresa Fácil Paraná



CERTIFICADO DE REGISTRO EM 17/07/2018 15:25 COM Nº 2018170365.  
PROTOCOLO: 00330165 DE 30/07/2018. CÓDIGO DE VERIFICAÇÃO:  
11002827123. NIRE: 41107767078.  
M J GAMBETTA - SOLUÇÕES INDUSTRIAIS

Luizelma Bogues  
SECRETÁRIA-GERAL  
CNPJ 08.117.072/0018  
www.empresafacil.pr.gov.br





REQUERIMENTO DE EMPRESÁRIO

Folha 5/5

NÚMERO DE IDENTIFICAÇÃO DO REGISTRO DE EMPRESÁRIO (NIRE) - XXX		TIPO DE FOLHA (especificar variação se for diferente de 1001)	
411077077		XXX	
NOME DO EMPRESÁRIO (completo sem abreviatura)			
MARCIO JOEL GAMBETTA			
NACIONALIDADE		ESTADO CIVIL	
BRASILEIRA		SOLTEIRO(A)	
SEXO	ESTADO CIVIL		
Masculino	XXX		
FILHO DE		MÃE	
DOMINGOS VALMOR GAMBETTA		IRMA LUCIA GAMBETTA	
DATA DE NASCIMENTO	CPF (Número de Identificação Pessoal)	País de origem	UF
1-05-1977	805641077	BR	RS
LUGAR DE NASCIMENTO (de município - sempre com o código do estado)			
XXX			
RUA			NÚMERO
RUA RUI BARBOSA			2090
COMPLEMENTO	CIDADE	UF	CÓDIGO DE ENDEREÇO (Cidade e País) (Cidade e País)
XXX	TOLEDO	RS	91000-040 - Toledo
MUNICÍPIO			UF
Toledo			RS
declaro, sob as penas da lei, não estar impedido de exercer atividade empresarial, que não possua outro registro de empresário e requer:			
A JUNTA COMERCIAL DO ESTADO DO PARANÁ		A JUNTA COMERCIAL DO XXX	
CÓDIGO E DESCRIÇÃO DO ATO		CÓDIGO E DESCRIÇÃO DO ATO	
002 - ALTERAÇÃO		XXX	
CÓDIGO E DESCRIÇÃO DO EVENTO		CÓDIGO E DESCRIÇÃO DO EVENTO	
001 - ALTERAÇÃO DE DADOS (EXCETO NOME EMPRESARIAL)		XXX	
NOME EMPRESARIAL			TIPO DE EMPRESA
M J GAMBETTA - SOLUÇÕES INDUSTRIAIS			ME (Microempresa)
ENDEREÇO (Cidade e País)			NÚMERO
RUA RIO GRANDE DO SUL			402
COMPLEMENTO	CIDADE	UF	CÓDIGO DE ENDEREÇO (Cidade e País) (Cidade e País)
XXX	JARDIM PORTO ALEGRE	RS	91000-140 - Toledo
MUNICÍPIO		PAÍS	EMAIL
Toledo		BRASIL	circcontabilidade@uol.com.br
VALOR DO CAPITAL		VALOR DO CAPITAL (em reais)	
50.000,00		cinquenta mil reais	
CÓDIGO DE ATIVIDADE EMPRESARIAL (CNAE - Brasil)		Descrição de Atividade	
4661000		COMÉRCIO ATACADOISTA DE MÁQUINAS, APARELHOS E EQUIPAMENTOS HOSPITALARES, LOCAÇÃO DE MÁQUINAS E EQUIPAMENTOS, OBRAS DE TERRAPLANAGEM, ALUGUEL COM OPERADOR DE MÁQUINAS E EQUIPAMENTOS DESTINADOS A SERVIÇOS DE TERRAPLANAGEM.	
DATA DE EMISSÃO DO DOCUMENTO	NÚMERO DE PROTOCOLO DO DOCUMENTO	REPRESENTAÇÃO DE SIGNIFICADO DE TIPO DE DOCUMENTO	UF
01/06/2018	12.512.455.0001-14	001 - NIRE - CHAVE	RS
DATA ASSINATURA	ASSINATURA DO EMPRESÁRIO	CÓDIGO DA JUNTA COMERCIAL (se for diferente da do Estado)	
05/06/2018		- SDA - NÃO	
PARA USO EXCLUSIVO DA JUNTA COMERCIAL			
DEPÓSITO PÚBLICO E ARQUIVAMENTO		AUTENTICAÇÃO	
		PR2180001845424	

PARA USO EXCLUSIVO DA JUNTA COMERCIAL

\* Este documento foi gerado no portal Empresa Fácil Paraná



CERTIFICADO DE REGISTRO EM 17/07/2018 15:15:50 Nº 20183369185.  
PROTOCOLADO EM 01/06/2018 DE 10/07/2018. CÓDIGO DE VERIFICAÇÃO:  
11802827123. NIRE: 411077077  
M J GAMBETTA - SOLUÇÕES INDUSTRIAIS

Libertad, Buenos  
SECRETARIA - JBRAL  
CURITIBA, 10/07/2018  
www.empresafacil.pr.gov.br

## Comprovante de Inscrição e de Situação Cadastral

### Contribuinte

Confira os dados de identificação da Pessoa Jurídica e, se houver qualquer divergência, providencie junto à RFB a sua atualização cadastral.

A informação sobre o porte que consta neste comprovante é a declarada pelo contribuinte.

 <b>REPÚBLICA FEDERATIVA DO BRASIL</b> <b>CADASTRO NACIONAL DA PESSOA JURÍDICA</b>		
<b>NÚMERO DE INSCRIÇÃO</b> 22.572.455/0001-14 <b>MATRIZ</b>	<b>COMPROVANTE DE INSCRIÇÃO E DE SITUAÇÃO CADASTRAL</b>	<b>DATA DE ABERTURA</b> 01/08/2015
<b>NOME EMPRESARIAL</b> M J GAMBETTA - SOLUCOES INDUSTRIAIS		
<b>TIPO DE ESTABELECIMENTO (NOME DESCRITIVO)</b>		<b>USO C</b> ME
<b>CODIGO DE SITUAÇÃO CADASTRAL (NOME DESCRITIVO)</b> 47.44-4-99 - Comércio varejista de materiais de construção em geral		
<b>CODIGO DE SITUAÇÃO CADASTRAL (NOME DESCRITIVO) - SUBCATEGORIA</b> 33.29-5-01 - Serviços de montagem de móveis de qualquer material 43.22-3-01 - Instalações hidráulicas, sanitárias e de gás 43.30-4-04 - Serviços de pintura de edifícios em geral 45.11-1-01 - Comércio varejista de automóveis, camionetas e utilitários novos 45.30-7-03 - Comércio varejista de peças e acessórios novos para veículos automotores 46.42-7-02 - Comércio atacadista de roupas e acessórios para uso profissional e de segurança do trabalho 46.48-4-99 - Comércio atacadista de outros equipamentos e artigos de uso pessoal e doméstico não especificados anteriormente 46.51-3-00 - Comércio atacadista de máquinas, aparelhos e equipamentos para uso agropecuário; partes e peças 46.63-0-00 - Comércio atacadista de máquinas e equipamentos para uso industrial; partes e peças 47.24-5-00 - Comércio varejista de hortifrutigranjeiros 47.41-5-00 - Comércio varejista de tintas e materiais para pintura 47.42-3-00 - Comércio varejista de material elétrico 47.44-0-01 - Comércio varejista de ferragens e ferramentas 47.44-9-00 - Comércio varejista de materiais hidráulicos 47.51-2-01 - Comércio varejista especializado de equipamentos e suprimentos de informática 47.52-1-00 - Comércio varejista especializado de equipamentos de telefonia e comunicação 47.53-9-00 - Comércio varejista especializado de eletrodomésticos e equipamentos de áudio e vídeo 47.54-7-01 - Comércio varejista de móveis 47.54-7-02 - Comércio varejista de artigos de coltaria 47.59-6-01 - Comércio varejista de artigos de tapacaria, cortinas e persianas		
<b>TIPO DE REGIME JURÍDICO DO CONTRATO</b> 213-6 - Empresa Individual		
<b>ENDEREÇO</b> R RIO GRANDE DO SUL	<b>NÚMERO</b> 402	<b>CIDADE/UF</b> TOLEDO/PR
<b>CEP</b> 85.906-140	<b>COMPLEMENTO</b> JARDIM FOHID ALLGRE	<b>UF</b> PR
<b>EMPREGADOR</b>		<b>TELEFONE</b> (45) 3277-3657
<b>EMPREGADOR (NOME DESCRITIVO)</b>		<b>DATA DE SITUAÇÃO CADASTRAL (DI)</b> 01/08/2015
<b>SITUAÇÃO CADASTRAL</b> ATIVA		<b>DATA DE SITUAÇÃO ESPECIAL</b> 01/08/2015

Aprovado pela Instrução Normativa LCI B nº 1.034 de 06 de maio de 2016

Emitido no dia 16/07/2018 às 16:01:54 (data e hora de Brasília)

Página: 1/2

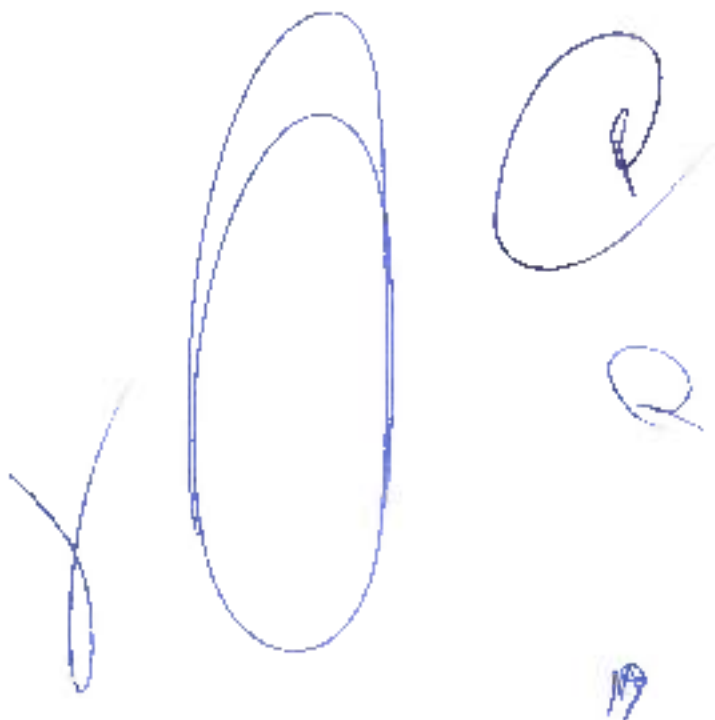



REPÚBLICA FEDERATIVA DO BRASIL  
CADASTRO NACIONAL DA PESSOA JURÍDICA

NÚMERO DE INSCRIÇÃO  
22.572.455/0001-14  
MATRIZ

COMPROVANTE DE INSCRIÇÃO E DE SITUAÇÃO  
CADASTRAL

DATA DE ABERTURA  
01/06/2015

NOME EMPRESARIAL  
M J GAMBETTA - SOLUCOES INDUSTRIAIS

ATIVIDADES ECONÔMICAS PRINCIPAIS E SECUNDARIAS:  
47.89-2-99 - Comércio varejista de outros artigos de uso pessoal e doméstico não especificados anteriormente  
47.61-0-03 - Comércio varejista de artigos de papelaria  
47.63-6-01 - Comércio varejista de brinquedos e artigos recreativos  
47.63-6-02 - Comércio varejista de artigos esportivos  
47.89-0-05 - Comércio varejista de produtos saneantes domissanitários  
47.89-0-07 - Comércio varejista de equipamentos para escritório  
47.89-0-99 - Comércio varejista de outros produtos não especificados anteriormente  
77.32-2-01 - Aluguel de máquinas e equipamentos para construção sem operador, exceto andaimes

CODIGO DE TIPO DE ESTABELECIMENTO  
213-5 - Empresa (Individual)

ESTABELECIMENTO  
R RIO GRANDINO SUL

CEP  
482

COMPLEMENTO

CEP  
85.906-140

BAHIA DO ESTRADO  
JARDIM PORTO ALFRE

MUNICÍPIO  
TOLEDO

UF  
PR

RAZÃO SOCIAL EMPRESARIAL

TELEFONE  
(45) 3277-3657

ENTE RESPONSÁVEL PELA ABERTURA

SITUAÇÃO CADASTRAL  
ATIVA

DATA DA SITUAÇÃO CADASTRAL  
01/06/2015

INSCRIÇÃO EM REGIME DE SUCESSÃO

SITUAÇÃO ESP. DO  
ESTABELECIMENTO

DATA DA SITUAÇÃO ESP. DO  
ESTABELECIMENTO

Aprovado pela Resolução Normativa RFB nº 1.634 de 06 de maio de 2016

Em 16/07/2018 às 16:01:54 (data e hora de Brasília).

Página 2/2

Copyright Receita Federal do Brasil - 16/07/2018

Handwritten blue ink signatures and stamps are present on the page. There are several large, loopy signatures in blue ink, some of which appear to be official or legal signatures. There are also smaller, less distinct marks and initials scattered across the lower right portion of the page.



REPÚBLICA FEDERATIVA DO BRASIL  
 MINISTÉRIO DA JUSTIÇA - CIDADANIA  
 ATRIBUIÇÃO NACIONAL DO PODERADO  
 DO TÍTULO NACIONAL DE IDENTIDADE CIVIL

NOME: **DOMINGOS JOEL GOMES**  
 ENDEREÇO (Cidade, Estado): **309410071 - CEP: RJ**  
 RG: **809.309.690-30** DATA DE NASCIMENTO: **11/09/1979**  
 LOCAL: **DOMINGOS VALENTE GOMES**  
**IRMA LUCIA GOMES**  
 SEXO: **M** CAT. ELE: **AD**  
 Nº de Matrícula: **502 4462609** VÁLIDA: **27/01/2014** DATA DE EMISSÃO: **26/11/1997**

VÁLIDA EM TODOS OS TERRITÓRIOS NACIONAIS  
 897361502

Nº de Matrícula: **502 4462609** DATA DE EMISSÃO: **27/01/2014**  
**SECRETARIA NACIONAL DE REGISTRO CIVIL**  
 Nº de Matrícula: **502 4462609** DATA DE EMISSÃO: **27/01/2014**  
 Nº de Matrícula: **502 4462609** DATA DE EMISSÃO: **27/01/2014**  
**SECRETARIA NACIONAL DE REGISTRO CIVIL**

MÚLTIPLO PLASTIFICADA  
 897361502

CARTÓRIO AZEVEDO BASTOS  
 Autenticação Digital  
 Data: 02/06/2014  
 Hora: 14:08:13  
 Valor Total: R\$ 10,00  
 Confira os dados do ato em: <https://sistema.jus.br>



RUA GAMBETTA, 100 - JARDIM PORTO ALEGRE  
 PORTO ALEGRE, RS - BRASIL - CEP: 91090-000  
 FONE: (51) 3041-0000 - FAX: (51) 3041-0001  
 E-MAIL: gemb@gambetta.com.br  
 CNPJ: 22.572.455/0001-14

## DECLARAÇÃO DE EMPRESA DE PEQUENO PORTE

À Comissão de Licitação do Município de Santo Antônio do Sudoeste-PR.  
 PREGÃO PRESENCIAL Nº 071/2018

A empresa M. J. Gambetta Soluções Industriais Me, CNPJ/MF Nº  
 22.572.455/0001-14, sediada na Rua Rio Grande do Sul, 402 Bairro Jardim  
 Porto Alegre, no Município de Toledo Estado do Paraná:

Declaramos para todos os fins de direito, especificamente para  
 participação de licitação na modalidade de Pregão Presencial, que  
 estamos sob o regime de microempresa ou empresa de pequeno  
 porte, para efeito do disposto na Lei Complementar 123, de 14 de  
 dezembro de 2006 e Lei Complementar 147/2014.

Toledo, Pr., 17 de Setembro de 2018.

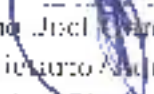
  
 Marco Joel Gambetta  
 Proprietário/Administrador  
 RG nº 8050410671 SSP/RS  
 CPF nº 809.304.090-00

22.572.455/0001-14  
 M. J. GAMBETTA SOLUÇÕES INDUSTRIAIS ME  
 RUA RIO GRANDE DO SUL, 402 - JARDIM  
 PORTO ALEGRE - TOLEDO - PR

SECRETARIA DA MICRO E PEQUENA EMPRESA  
DEPARTAMENTO DE REGISTRO EMPRESARIAL E INTEGRAÇÃO  
JUNTA COMERCIAL DO PARANÁ

CERTIDÃO SIMPLIFICADA

Página: 001/001

Certificamos que as informações abaixo constam dos documentos arquivados nesta Junta Comercial e são válidas na data da sua expedição.

Nome Empresarial

M J GAMBETTA - SOLUÇÕES INDUSTRIAIS

Natureza Jurídica: EMPRESÁRIO

Número de Identificação do Registro na Empresa - NIRE (5 dígitos)

411077670-8

CNPJ

22.372.455/0001-14

Data de Arquivamento do Ato de Inscrição

01/06/2015

Data de Início de Atividade

01/06/2015

Endereço Completo (logradouro, nº e Complemento, Bairro/Distrito, Município, UF, CEP)

RUA RIO GRANDE DO SUL, 402, JARDIM PORTO ALEGRE, TOLEDO, PR 85.906-140

Objeto

COMERCIO ATACADISTA DE MAQUINAS E EQUIPAMENTOS PARA USO INDUSTRIAL; COMERCIO VAREJISTA DE MATERIAIS DE CONSTRUÇÃO COMERCIO VAREJISTA ESPECIALIZADO DE FLETRODOMESTICOS E EQUIPAMENTOS DE AUDIO E VIDEO; COMERCIO VAREJISTA DE EQUIPAMENTOS PARA ESCRITORIO; COMERCIO ATACADISTA DE ROUPAS E ACESSORIOS PARA USO PROFISSIONAL E DE SEGURANCA DO TRABALHO; COMERCIO VAREJISTA DE MATERIAIS HIDRÁULICOS; COMERCIO VAREJISTA ESPECIALIZADO DE EQUIPAMENTOS E SUPRIMENTOS DE INFORMATICA; COMERCIO VAREJISTA DE MATERIAL ELÉTRICO; COMERCIO VAREJISTA DE PRODUTOS SANEANTES DOMISSANITARIOS; COMERCIO VAREJISTA DE ARTIGOS DE PAPELARIA; COMERCIO VAREJISTA DE MOVEIS; SERVIÇOS DE MONTAGEM DE MOVEIS DE QUALQUER MATERIAL; SERVIÇOS DE PINTURA DE EDIFICIOS; COMERCIO VAREJISTA DE ARTIGOS DE COZINHOARIA; INSTALAÇÕES HIDRÁULICAS, SANITÁRIAS E DE GÁS; COMERCIO VAREJISTA DE TINTAS E MATERIAIS DE PINTURA; COMERCIO VAREJISTA DE FERRAGENS E FERRAMENTAS; COMERCIO VAREJISTA ESPECIALIZADO DE EQUIPAMENTOS DE TELEFONIA E COMUNICAÇÃO; COMERCIO A VAREJO DE PECAS E ACESSORIOS NOVOS PARA VEICULOS AUTOMOTORES; COMERCIO VAREJISTA DE ARTIGOS DE USO PESSOAL E DOMESTICO; COMERCIO VAREJISTA DE ARTIGOS DE TAPETARIA, CORTINAS E PERSIANAS; COMERCIO VAREJISTA DE BRINQUEDOS E ARTIGOS RECREATIVOS; COMERCIO VAREJISTA DE ALIMENTAÇÃO ANIMAL E PRODUTOS AGROPECUARIOS; COMERCIO ATACADISTA DE MAQUINAS, APARELHOS E EQUIPAMENTOS AGRICOLAS; COMERCIO A VAREJO DE AUTOMOVEIS, REBOQUES; COMERCIO VAREJISTA DE ARTIGOS ESPORTIVOS; COMERCIO ATACADISTA DE EQUIPAMENTOS DE GINASTICA (CADEIRAS E ATIVIDADES FISICAS); COMERCIO VAREJISTA DE UTENSÍLIOS DE COZINHA; COMERCIO VAREJISTA DE PRODUTOS ALIMENTÍCIOS; COMERCIO ATACADISTA DE MAQUINAS, APARELHOS E EQUIPAMENTOS HOSPITALARES; LOCAÇÃO DE MAQUINAS E EQUIPAMENTOS; OBRAS DE TERRAPLANAGEM; ALUGUEL COM OPERADOR DE MÁQUINAS E EQUIPAMENTOS DESTINADOS A SERVIÇOS DE TERRAPLANAGEM.

Capital: R\$ 21.000,00

IRONQUENTA (MIL REAIS)

Microempresa ou Empresa de Pequeno Porte (Lei nº 12320/06)

Microempresa

Último Arquivamento

Data: 17/07/2016

Número: 20183260165

Situação da Empresa  
REGISTRO ATIVO

Ato: ALTERAÇÃO

Evento(s): ALTERAÇÃO DE DADOS (EXCETO NOME EMPRESARIAL)

Status

XXXXXXXXXXXXXXXXXXXX

Nome do Empresário

MARCIO JOEL GAMBETTA

CPF nº: 5850410571-5 (5 dígitos)

CPF: 009.304.080-03

Estado Civil: Solteiro

Regime de Bens: Não Informado

TOLEDO - PR 29 de agosto de 2016



*Libertad Rúgus*

LIBERTAD RUGUS  
SECRETARIA GERAL

JUNTA COMERCIAL DO PARANÁ  
João Paulo de Rezende  
RG 1.870.280/SSP-PR  
Advogado Regional Toledo

CAPTURA AZEVEDO BASTOS  
Autenticação Digital  
Cód. Autenticação: 5-6328051109716-4354. Data: 28/08/2016 14:54:29  
Site Digital: [www.jcparana.org.br](http://www.jcparana.org.br)  
Código de acesso ao site: <http://www.jcparana.org.br>





M. J. Gambetta Soluções Industriais Me  
 CNPJ nº 22.572.455/0001-14  
 RUA RIO GRANDE DO SUL, 402 - BARRIO JARDIM  
 PORTO ALEGRE - RS - CEP: 91040-000

**DECLARAÇÃO DE CUMPRIMENTO DOS REQUISITOS DE HABILITAÇÃO**

À Comissão de Licitação do Município de Santo Antônio do Sul - PR.  
 PREGÃO PRESENCIAL Nº 071/2018

A empresa M. J. Gambetta Soluções Industriais Me, CNPJ/MF Nº 22.572.455/0001-14, sediada na Rua Rio Grande do Sul, 402 Bairro Jardim Porto Alegre no Município de Toledo Estado do Paraná:

Através do representante legal da empresa M. J. Gambetta Soluções Industriais Me, na qualidade de PropONENTE do procedimento licitatório sob a modalidade de **PREGÃO PRESENCIAL Nº 071/2018**, instaurado pelo Município de Santo Antônio do Sul - PR, declarada para fins de direito que a referida empresa cumpre plenamente os requisitos de habilitação exigidos no respectivo edital de licitação.

Por ser a expressão da verdade, firmamos a presente.

Toledo/Pr, 11 de Setembro de 2018

\_\_\_\_\_  
 Marcia Joia Gambetta  
 Proprietária Administradora  
 RG nº 8050410871 SSP/RS  
 CPF nº 809.304.090-00

22.572.455/0001-14  
 M. J. GAMBETTA SOLUÇÕES INDUSTRIAIS ME  
 RUA RIO GRANDE DO SUL, 402 - BARRIO JARDIM  
 PORTO ALEGRE - RS - CEP: 91040-000

Handwritten signature in blue ink, partially overlapping a stamp. The signature is a large, stylized cursive mark. To the right, there is a circular stamp containing the number '2'.

A small handwritten mark or signature at the bottom center of the page.

REPÚBLICA FEDERATIVA DO BRASIL

SECRETARIA DE ESTADO DA SEGURANÇA PÚBLICA  
INSTITUTO DE IDENTIFICAÇÃO DO PARANÁ

RG: 13.485.310-7

FOR EMBR DIREITO



Leandro Lunardi

ASSINATURA DO TITULAR  
CAPITULO DE IDENTIFICAÇÃO

REGISTRO GERAL: 13.485.310-7 DATA DE EXPIRAÇÃO: 04/02/2013 341

NOME: LEANDRO LUNARDI

FILIAÇÃO: PEDRO NAVALDO LUNARDI  
NEIVA APARECIDA CORRÊA

NACIONALIDADE: D-08 VIZINHOS/PR DATA DE NASCIMENTO: 03/05/1980

DOC. CIVIL: COMARCA: DUIS VIZINHOS/PR 124 BEDE  
C.NASC: 23285 LIVRO: 814 FOLHA: 163

CPF: 101.138.129-06

CONTINER: [Stamp]

ESTADO DO PARANÁ  
SECRETARIA DE ESTADO DA SEGURANÇA PÚBLICA  
INSTITUTO DE IDENTIFICAÇÃO DO PARANÁ

Município de Santo Antonio  
do Sudoeste - PR

**RECEBIDO**

Em: 11/08/2018

Horário: 08h - 25min

Comissão de Licitações

LABORATÓRIO AZEVEDO BASTOS - INSTITUTO DE CIÊNCIAS E TECNOLOGIA DO PARANÁ

Autenticação Digital

CPF: 101.138.129-06

Data: 08/08/2018 11:50

Assinado digitalmente por Leandro Lunardi

f

18

Ⓟ





# 2º TABELIONATO DE NOTAS

PEDRO ERVINO PARACENA - NOTÁRIO - CPF. 093.304.449-87

Rua Catarina, 127 - Fone/Fax: (46) 3225-1256  
85501-051 - Pato Branco - Paraná  
e-mail: [erparacena@gmail.com](mailto:erparacena@gmail.com)

Protocolo 0001632

158 188

342

## "PROCURAÇÃO" BASTANTE QUE FAZ: DAMELI - DAMBROS COMÉRCIO DE MEDICAMENTOS LTDA - EPP A FAVOR DE LEANDRO LUNARDI, NA FORMA ABAIXO DECLARADA:

S A : B A M quantos este público instrumento de procuração bastante virem que, aos sete dias do mês de junho do ano de dois mil e dezoito, (07/06/2018), nesta Cidade e Comarca de Pato Branco, Estado Paraná, neste Serviço Notarial, compareceu, como Outorgante: **DAMELI - DAMBROS COMÉRCIO DE MEDICAMENTOS LTDA - EPP**, Sociedade Empresária Limitada, inscrita no CNPJ/MF sob nº 95.368.320/0001-05, NIRE nº 4120279261-1, com sede na Rua Paraná, 299, Centro, em Pato Branco-PR, neste ato representada nos termos da Décima Terceira Alteração e Consolidação Contratual devidamente registrada sob nº 20154143892, em 01/07/2015, e, Certidão Simplificada expedida em 04/06/2018; documentos arquivados e registrados na Junta Comercial do Estado do Paraná, Escritório Regional de Pato Branco; cujas cópias encontram-se arquivadas nestas notas no arquivo nº 002 às folhas 168; por sua sócia gerente **MARIA ROSANGELA RONSSSEN DAMBROS**, brasileira, casada, do comércio, natural de Horval D'Oeste/SC, nascida em 14/05/1961; filha de NÉVIO RONSSSEN e ARMINDA PERBONI RONSSSEN, portadora da Cédula de Identidade RG sob nº 3.582.409-0-SSP-PR, expedida em 02/02/1982 e inscrita no CPF/MF sob nº 855.226.439-00, residente e domiciliada na Rua Paraná 299, Centro, Pato Branco-PR; reconhecida como a própria por mim DENIZE CASSIA REFINSKI, Escrivente Juramentada, conforme os documentos que me foram apresentados, do que dou fé. E aí, pela Outorgante, me foi dito que nomeia e constitui seu bastante procurador: **LEANDRO LUNARDI**, brasileiro, solteiro, maior e capaz, natural de Dois Vizinhos/PR nascido em 02/05/1996, filho de PEDRO MARILDO LUNARDI e NEUZA APARECIDA CORREIA, portador da Cédula de Identidade RG, sob nº 13.485.310-7/SSP/PR, expedida em 08/02/2012 e inscrito no CPF/MF sob nº 101.178.129-06, residente e domiciliado na Rua Augusto Saggin, 249, Planalto, Pato Branco-PR; a qual confere Amplos e gerais poderes para promover a participação da outorgante em licitações públicas, concordar com todos os seus termos, abertura de propostas, assinar propostas, assinar contratos, fazer im reclamações, protestos; prestar cauções, levantá-las, receber as im cauções ou depositadas; transigir, desistir, receber quantias e da; podendo substabelecer e praticar, finalmente, todos os demais atos ne indispensáveis ao fiel e cabal desempenho do presente mandato. Pela Out foi dito, finalmente, que aceit esta procuração em todos os seus expressos qual se acha redigida. **FUNREJUS, Guia nº 00000000028870039-6/18, 07/06/2018, valor de R\$ 18,56.** Assim o disse, do que dou fé. A pedido, presente procuração que, depois de lida e achada em tudo conforme, outor e assina. Testemunhas dispensadas pelas partes de acordo com o §3º do ar Código de Normas - Foro Extrajudicial da Corregedoria Geral de Justiça do

Autenticação Digital  
 Cód. Autenticação: 57000606181657460344-1 - Data: 08/06/2018 17:19:48  
 Verifique a validade da assinatura do documento em: [www.tre.br](http://www.tre.br)

*[Handwritten marks and signatures]*



REPÚBLICA FEDERATIVA DO BRASIL  
ESTADO DA PARAÍBA  
CARTÓRIO AZEVEDO BASTOS  
FUNDDAD EM 1898

PRIMEIRO REGISTRO CIVIL DE NASCIMENTO E ÓBITOS E PRIVATIVO DE CASAMENTOS, INTERDIÇÕES E TUTELAS DA COMARCA DE  
JUÃO PESSOA

Av. Espanhol Fuzos, 1145 Bairro Jos Estacas 55030-00 João Pessoa PB  
Tel: (31) 3244-2464 / Fax: (31) 3244-8454  
http://www.cartorio.joazevedobastos.pb.gov.br  
E-mail: cartorio.joazevedobastos@pb.gov.br



DECLARAÇÃO DE SERVIÇO DE AUTENTICAÇÃO DIGITAL

O Del. Válber Azevedo do Miranda Cavalcanti, Oficial do Primeiro Registro Civil de Nascimentos e Óbitos e Privativo de Casamentos, Interdições e Tutelas com competência de autenticação e emissor de firmas da Comarca de João Pessoa Capital do Estado da Paraíba, em virtude de lei, etc.

DECLARA para os devidos fins de direito que o documento em anexo, identificado no link abaixo em causa Cópia de Autenticação Digital na seguinte sequência de autenticação de acordo com as legislações e normas vigentes:

DECLARO ainda que, para garantir transparência e segurança, publico de todos os atos praticados nos respectivos serviços de Notas e Registros do Estado da Paraíba, a Cartório Geral de Justiça, através do Portal Único (CÓPIA Nº 0062019) determinando a inserção de um código em todos os atos notariais e registrais, assim, cada Selo Digital de Fiscalização Extrajudicial contém um código único por evento: Selo Digital ABC12345-XYZ; e, cuja forma, cada autenticação processada pela própria Cartório pode ser confirmada e verificada tantas vezes quanto for necessário através do site do Tribunal de Justiça do Estado da Paraíba endereço: <http://tribunal.joazevedobastos.pb.gov.br>

A autenticação digital do documento faz prova de sua data e hora e em que é realizada, a empresa DAMEDI DAMBROS COMERCIO DE MEDICAMENTOS LTDA - EPP, em posse de um documento com as mesmas características que foram reproduzidas na copia autenticada, sendo da empresa DAMEDI DAMBROS COMERCIO DE MEDICAMENTOS LTDA - EPP a responsabilidade, única e exclusiva, pela idoneidade do documento apresentado a este Cartório.

Esta DECLARAÇÃO foi emitida em 10/06/2019 10:32:43 (hora local) através do sistema de autenticação digital do Cartório Azevedo Bastos, de acordo com o Art. 1º, III e seus §§ 1º e 2º da MP 2200-2/2018, como também o documento eletrônico autenticado contendo o Certificado Digital do titular do Cartório Azevedo Bastos, poderá ser solicitado eletronicamente à empresa DAMEDI DAMBROS COMERCIO DE MEDICAMENTOS LTDA - EPP para a Cartório por meio de rede mundial de computadores, sendo assim:

Para informações mais detalhadas desta declaração, acesse o site <http://www.tribunal.joazevedobastos.pb.gov.br> e informe o Código de Consulta desta Declaração.

Código de Consulta desta Declaração: 1000630

A consulta desta Declaração estará disponível em nosso site até 08/06/2019 17:58:51 (hora local)

Código de Autenticação Digital: 57612020191657403634 - a 57507909191897497064-2

Legislações Vigentes: Lei Federal nº 8.934/84, Lei Federal nº 10.405/2002, Medida Provisória nº 2200-2/2018, Lei Federal nº 13.105/2016, Lei Estadual nº 8.721/2008, Lei Estadual nº 10.173/2010 e Promotoria CC, nº 007/2014

Atestando a verdade. Juiz de

CHAVE DIGITAL

30305813744d94065712e02fe6e1059106211d164301b1b05d2bL4822139aM12ntx40u91538e957e79e16a18ea1418eef116e12401L821a35b664e137370ccac721c51a017a91a2f4251a2e120b

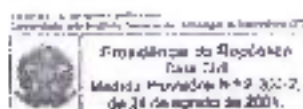

✓

AB

D

## TERMO DE CREDENCIAMENTO

### PREGÃO PRESENCIAL Nº 071/2018

Credenciamos o(a) Sr.(a) LEANDRO LUNARDI, portado(a) da cédula de identidade sob nº 134853207 e CPF sob nº 101.138.129-06, A participar do procedimento licitatório, sob a modalidade de PREGÃO PRESENCIAL Nº 071/2018, instaurado pelo Município de Santo Antonio do Sudoeste, na qualidade de representante legal da empresa, com poderes para representar a empresa, elaborar a proposta, oferecer lances, assinar atos, interpor de recurso e praticar todos os demais atos que se fizerem necessários.

Por ser a expressão da verdade, firmamos a presente

Pato Branco, 10 de Setembro de 2018

  
95.368.320/0001-05  
DAMEDI DAMBRÓS COMÉRCIO  
DE MEDICAMENTOS LTDA  
PATO BRANCO - CENTRO  
PR  
Maria Rosângela Ronsen Dambrós  
CPF: 855.226.439-00  
RG: 3.582.409-0  
Sócia / Administradora

DAMEDI-DAMBROS COMÉRCIO DE MEDICAMENTOS LTDA EPP

CNPJ/MF 96.368.320/0001-05

## DÉCIMA TERCEIRA ALTERAÇÃO CONTRATUAL E CONSOLIDAÇÃO

MARIA ROSANGELA RONSSSEN DAMBROS, brasileira, empresária, casada sob o regime de comunhão parcial de bens, residente e domiciliada na cidade de Pato Branco, Estado do Paraná na Rua Paraná, 299, centro, CEP 85.501-090, portadora da cédula de identidade RG 5.582.459-2, expedida pelo Instituto de Identificação do Paraná e CPF/MF 155.226.439-00

NILCE DAMBROS, brasileira, empresária, divorciada, residente e domiciliada na cidade de Pato Branco, Estado do Paraná, na Rua Paraná 289, centro, CEP 85.501-090, portadora da cédula de identidade RG 6.028.197-5 expedida pelo Instituto de Identificação do Paraná e CPF/MF 477.098.399-91

São os componentes da sociedade empresária limitada que gira sob o nome empresarial de DAMEDI-DAMBROS COMÉRCIO DE MEDICAMENTOS LTDA EPP, tendo sua sede e foro na cidade de Pato Branco, Estado do Paraná na Rua Paraná nº 299 centro CEP 85.501-074, inscrita no CNPJ/MF nº 96.368.320/0001-05, com seu contrato social devidamente arquivado na Junta Comercial do Estado do Paraná sob NIRE 41202792011, por despacho em sessão de 01 de setembro de 1992 e última alteração contratual arquivado sob número 20135381514 por despacho em sessão de 01 de outubro de 2013, resolvem alterar seu contrato social primitivo e posteriores alterações contratuais mediante as seguintes cláusulas:

CLÁUSULA PRIMEIRA O objeto social que é do COMÉRCIO VAREJISTA E ATACADISTA DE PRODUTOS FARMACÊUTICOS (CNAE 4614-3/01) COMÉRCIO VAREJISTA E ATACADISTA DE MEDICAMENTOS CONTROLADOS E NÃO CONTROLADOS (CNAE 4644-3/01) COMÉRCIO VAREJISTA E ATACADISTA DE MATERIAIS E EQUIPAMENTOS ODONTOMÉDICO-HOSPITALARES E LABORATORIAIS (CNAE 4664-8/00) COMÉRCIO ATACADISTA E VAREJISTA DE BANFANTES (CNAE 4645-0/01) COMISSANÁRIOS (CNAE 4645-0/05) COMÉRCIO ATACADISTA E VAREJISTA DE COSMÉTICOS (CNAE 4772-5/02) PRODUTOS DE HIGIENE E PERFUMES (CNAE 4772-0/00) passa agora a ser CNAE ATIVIDADE PRINCIPAL 4644-3/01 COMÉRCIO ATACADISTA DE MEDICAMENTOS, DROGAS DE USO HUMANO (CONTROLADOS E NÃO CONTROLADOS); ATIVIDADES SECUNDÁRIAS CNAE 4645-1/01 COMÉRCIO ATACADISTA DE INSTRUMENTOS E MATERIAIS PARA USO MÉDICO, CIRÚRGICO, HOSPITALAR E DE LABORÁTORIOS, CNAE 4664-8/00 COMÉRCIO ATACADISTA DE MÁQUINAS, APARELHOS E EQUIPAMENTOS PARA USO ODONTOMÉDICO, HOSPITALAR, PARTES E PEÇAS, CNAE 4645-4/08 COMÉRCIO ATACADISTA DE PRODUTOS DE HIGIENE, LIMPEZA E CONSERVAÇÃO DOMÉSTICA (SABÃO DOMISSANÁRIOS), CNAE 4645-0/01 COMÉRCIO ATACADISTA DE COSMÉTICOS, PRODUTOS DE PERFUMARIA E CNAE 4646-0/02 COMÉRCIO ATACADISTA DE PRODUTOS DE HIGIENE PESSOAL.





DAMEDI-DAMBROS COMÉRCIO DE MEDICAMENTOS LTDA EPP

CNPJ/MF 95.368.320/0001-05

**DÉCIMA TERCEIRA ALTERAÇÃO CONTRATUAL E CONSOLIDAÇÃO**

**CLAUSULA SEGUNDA.**

Diante da alteração havida, os sócios resolvem em comum acordo consolidar o seu contrato social nas normas da Lei 10.406/02, adotando as normas previstas para a SOCIEDADE EMPRESÁRIA LIMITADA, invocando todas as cláusulas do contrato anterior, que passam a reger-se conforme cláusulas a seguir:

DAMEDI-DAMBROS COMÉRCIO DE MEDICAMENTOS LTDA EPP

CNPJ/MF 95.368.320/0001-05

NIRE 41202792611

**MARIA ROSANGELA RONSSEN DAMBROS**, brasileira empresária, casada sob o regime de comunhão parcial de bens, residente e domiciliado na cidade de Pato Branco, Estado do Paraná, na Rua Paraná, 299, centro, CEP 85.501-090, portadora da cédula de identidade RG 3.582.438-0, expedida pelo Instituto de Identificação do Paraná e CPF/MF 855.776.438-00

**NILCE DAMBROS**, brasileira empresária, divorciada, residente e domiciliada na cidade de Pato Branco, Estado do Paraná, na Rua Paraná 295, centro, CEP 85.501.090, portadora da cédula de identidade RG 3.026.197-6, expedida pelo Instituto de Identificação do Paraná e CPF/MF 477.098.399-91

Sócios constituintes da sociedade empresarial limitada que gira sob o nome empresarial de DAMEDI DAMBROS COMÉRCIO DE MEDICAMENTOS LTDA EPP, tendo sua sede e loja na cidade de Pato Branco, Estado do Paraná, na rua Paraná nº 299, centro, CEP 85.501-074 inscrita no CNPJ/MF 95.368.320/0001-05, com seu contrato social devidamente arquivado na Junta Comercial do Estado do Paraná sob NIRE 41202792611 por despacho em sessão de 01 de setembro de 1999 e última alteração contratual arquivada sob número 20135361814, por despacho em sessão de 01 de outubro de 2013, resolvem alterar seu contrato social primitivo e posteriores alterações contratuais mediante as seguintes cláusulas:

**CLAUSULA PRIMEIRA.**

A sociedade gira sob o nome empresarial de **DAMEDI - DAMBROS COMÉRCIO DE MEDICAMENTOS LTDA EPP**



DAMED-DAMBROS COMÉRCIO DE MEDICAMENTOS LTDA EPP

CNPJ/MF 95.368.320/0001-05

## DÉCIMA TERCEIRA ALTERAÇÃO CONTRATUAL E CONSOLIDAÇÃO

## CLÁUSULA SEGUNDA:

A sociedade tem sua sede e foro na Rua Paraná nº 298, Centro - CEP 85.531-074 - no município de Patos Branco - Estado do Paraná.

## CLAUSULA TERCEIRA:

O objeto social é CNAE ATIVIDADE PRINCIPAL 4644-3/01 COMERCIO ATACADISTA DE MEDICAMENTOS, DROGAS DE USO HUMANO (CONTROLADOS E NÃO CONTROLADOS); ATIVIDADES SECUNDARIAS CNAE 4645-1/01 COMERCIO ATACADISTA DE INSTRUMENTOS E MATERIAIS PARA USO MEDICOS, CIRURGICO, HOSPITALAR E DE LABORATORIOS, CNAE 4664-8/00 COMERCIO ATACADISTA DE MAQUINAS, APARELHOS E EQUIPAMENTOS PARA USO QUANTO MEDICO HOSPITALAR, PARTES E PEÇAS, CNAE 4649-4/08 COMERCIO ATACADISTA DE PRODUTOS DE HIGIENE, LIMPEZA E CONSERVAÇÃO DOMICILIAR (SANFANTES COMISSANTARIOS), CNAE 4646-0/01 COMERCIO ATACADISTA DE COSMÉTICOS E PRODUTOS DE PERFUMARIA E CNAE 4648-0/02 COMERCIO ATACADISTA DE PRODUTOS DE HIGIENE PESSOAL.

## CLAUSULA QUARTA:

O capital social é de R\$ 285.000,00 (duzentos e oitenta e cinco mil reais), dividido em 285.000 (duzentos e oitenta e cinco mil) cotas no valor nominal de R\$ 1,00 (um real) cada uma, integralizadas em moeda corrente do País, assim distribuídas:

SÓCIOS	QUOTAS	CAPITAL	%
MARIA ROSANGELA RONSSSEN DAMBROS	273.700	R\$ 273.700,00	96,03%
NILCE DAMBROS	11.300	R\$ 11.300,00	3,97%
TOTAL:	285.000	R\$ 285.000,00	100,00%

## CLAUSULA QUINTA:

A sociedade iniciou suas atividades em 01 de setembro de 1992 e seu prazo de duração é indeterminado.



## DAMÉDI-DAMBROS COMÉRCIO DE MEDICAMENTOS LTDA EPP

CNPJ/IMEF 95 368 320/0001-05

## DÉCIMA TERCEIRA ALTERAÇÃO CONTRATUAL E CONSOLIDAÇÃO

## CLAUSULA SEXTA:

As quotas são indivisíveis e não poderão ser cedidas ou transferidas a terceiros, sem o consentimento do outro sócio, a quem fica assegurado, em igualdade de condições e preço, o direito de preferência para a sua aquisição se posta à venda formalizando-se realizada a mesma, de acordo com a alteração contratual pertinente.

## CLAUSULA SETIMA:

A responsabilidade de cada sócio é restrita ao valor de suas quotas, mas todos respondem solidariamente pela integralização do capital social.

## CLAUSULA OITAVA:

A administração da sociedade caberá a **MARIA ROSANGELA RONSSSEN DAMBROS** com poderes e atribuições de administrar, autorizado o uso do nome empresarial, vedado, no entanto, em atividades estranhas ao interesse social ou assumir obrigações de qualquer dos sócios ou de terceiros.

## CLAUSULA NONA:

Ao término do exercício social, em 31 de dezembro de, o administrador prestará contas justificadas de sua administração, procedendo à elaboração do inventário, do balanço patrimonial e do balanço de resultado econômico, cabendo aos sócios, na preparação de suas quotas, lucros ou perdas apurados.

## CLAUSULA DECIMA:

Nos quatro primeiros meses seguintes ao término do exercício social, os sócios deliberam sobre as contas e designam o administrador, quando for o caso.

## CLAUSULA DECIMA PRIMEIRA:

A sociedade poderá a qualquer tempo, abrir ou fechar filial ou outra dependência mediante alteração contratual assinada por todos os sócios.



M E

✍



DAMEDI-DAMBROS COMÉRCIO DE MEDICAMENTOS LTDA EPP

CNPJ/MF 95.368.320/0001-03

**DÉCIMA TERCEIRA ALTERAÇÃO CONTRATUAL E CONSOLIDAÇÃO****CLAUSULA DECIMA SEGUNDA:**

Os sócios poderão de comum acordo fixar uma retirada mensal, a título de "pro labore", observadas as disposições regulamentares pertinentes.

**CLAUSULA DECIMA TERCEIRA:**

Faltando ou interdicando qualquer sócio, a sociedade continuará suas atividades com os herdeiros, sucessores e o incapaz. Não sendo possível ou inexistindo interesse destes ou do sócio remanescente, o valor de seus haveres será apurado e liquidado com base na situação patrimonial da sociedade, à data da resolução, verificada em balanço especialmente levantado.

Parágrafo único – o mesmo procedimento será adotado em outros casos em que a sociedade se resolve em relação a seu sócio.

**CLAUSULA DECIMA QUARTA:**

A administradora declara sob as penas da lei, de que não está impedida de exercer a administração da sociedade, por lei especial, ou em virtude de condenação criminal, ou por se encontrar sob os efeitos dela, a pena que vede, ainda que temporariamente, o acesso a cargos públicos; ou por crime falimentar, de evasão de dívida ou suborno, cassação eleitoral, ou contra a economia popular, contra o sistema financeiro nacional, contra normas de defesa da concorrência, contra as relações de consumo, federais ou estaduais.

**CLAUSULA DECIMA QUINTA:**

Os sócios declaram que a empresa estará desobrigada da realização de reuniões e assentamentos em qualquer das situações previstas na legislação civil, consoante a faculdade exarada no artigo 80 da Lei Complementar n. 123 de 14 de dezembro de 2006.

**CLAUSULA DECIMA SEXTA:**

Os sócios declaram sob as penas de Lei que a empresa encontra-se enquadrada no empresário pequeno porte, nos termos da lei complementar 123 de 14/12/2006.



DAMED-DAMBROS COMÉRCIO DE MEDICAMENTOS LTDA EPP

CNPJ/MF 95.368.320/0001-05

DÉCIMA TERCEIRA ALTERAÇÃO CONTRATUAL E CONSOLIDAÇÃO

CLAUSULA DECIMA SETIMA:

As deliberações sociais serão tomadas em reunião de sócios, cujo quórum de instalação e decisão será esta maioria simples do capital social, nos casos em que a lei não exigir quórum maior.

CLAUSULA DECIMA OITAVA:

Fica eleito o Fato Branco, Estado do Paraná, para o exercício e o cumprimento dos direitos e obrigações resultantes deste contrato.

Foi por estarem assim justos e contratados assinam o presente instrumento, em três vias de igual teor e forma.

Fato Branco - PR, 22 de junho de 2015

*[Handwritten signature]*  
MARIA ROSÂNGELA RONSSSEN DAMBROS

*[Handwritten signature]*  
MILCE DAMBROS



*[Handwritten mark]*

*[Handwritten mark]*

*[Handwritten mark]*

REPÚBLICA FEDERATIVA DO BRASIL  
 ESTADO DE SÃO PAULO  
 SECRETARIA DE CIÊNCIA E TECNOLOGIA  
 FUNDAÇÃO DE Amparo à Pesquisa de Estado de São Paulo (FAPESP)  
 PROCESSO Nº 2017/000000-0 Nº 2018-000000-0

Em 14 de maio de 2018, às 14:00 horas, foi realizada a reunião de esclarecimento dos procedimentos para a concessão de patentes de invenção, tendo participado os seguintes membros:



**DECLARAÇÃO DE SERVIÇO DE AUTENTICAÇÃO DE TEXTO**

1. O presente documento foi autenticado eletronicamente em 14/05/2018 às 14:00 horas, conforme consta no registro de autenticação de texto, realizado pelo Serviço de Autenticação de Texto (SAT) da Fundação de Amparo à Pesquisa de Estado de São Paulo (FAPESP).

2. O presente documento foi autenticado eletronicamente em 14/05/2018 às 14:00 horas, conforme consta no registro de autenticação de texto, realizado pelo Serviço de Autenticação de Texto (SAT) da Fundação de Amparo à Pesquisa de Estado de São Paulo (FAPESP).

3. O presente documento foi autenticado eletronicamente em 14/05/2018 às 14:00 horas, conforme consta no registro de autenticação de texto, realizado pelo Serviço de Autenticação de Texto (SAT) da Fundação de Amparo à Pesquisa de Estado de São Paulo (FAPESP).

4. O presente documento foi autenticado eletronicamente em 14/05/2018 às 14:00 horas, conforme consta no registro de autenticação de texto, realizado pelo Serviço de Autenticação de Texto (SAT) da Fundação de Amparo à Pesquisa de Estado de São Paulo (FAPESP).

5. O presente documento foi autenticado eletronicamente em 14/05/2018 às 14:00 horas, conforme consta no registro de autenticação de texto, realizado pelo Serviço de Autenticação de Texto (SAT) da Fundação de Amparo à Pesquisa de Estado de São Paulo (FAPESP).

6. O presente documento foi autenticado eletronicamente em 14/05/2018 às 14:00 horas, conforme consta no registro de autenticação de texto, realizado pelo Serviço de Autenticação de Texto (SAT) da Fundação de Amparo à Pesquisa de Estado de São Paulo (FAPESP).

7. O presente documento foi autenticado eletronicamente em 14/05/2018 às 14:00 horas, conforme consta no registro de autenticação de texto, realizado pelo Serviço de Autenticação de Texto (SAT) da Fundação de Amparo à Pesquisa de Estado de São Paulo (FAPESP).

8. O presente documento foi autenticado eletronicamente em 14/05/2018 às 14:00 horas, conforme consta no registro de autenticação de texto, realizado pelo Serviço de Autenticação de Texto (SAT) da Fundação de Amparo à Pesquisa de Estado de São Paulo (FAPESP).

9. O presente documento foi autenticado eletronicamente em 14/05/2018 às 14:00 horas, conforme consta no registro de autenticação de texto, realizado pelo Serviço de Autenticação de Texto (SAT) da Fundação de Amparo à Pesquisa de Estado de São Paulo (FAPESP).

10. O presente documento foi autenticado eletronicamente em 14/05/2018 às 14:00 horas, conforme consta no registro de autenticação de texto, realizado pelo Serviço de Autenticação de Texto (SAT) da Fundação de Amparo à Pesquisa de Estado de São Paulo (FAPESP).

**ASSINATURA**

\_\_\_\_\_  
 Nome do Autenticador: \_\_\_\_\_  
 Assinatura: \_\_\_\_\_

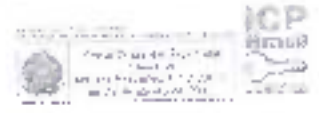

*[Handwritten mark]*

*[Handwritten mark]*

*[Handwritten mark]*



## Comprovante de Inscrição e de Situação Cadastral

## Contribuinte:

Com base nos dados de identificação da Pessoa Jurídica e, se houver qualquer divergência, providenciar junto a RFB a sua atualização cadastral.

A formação sobre o CNPJ que consta neste comprovante é a de data da data pelo contribuinte.

REPÚBLICA FEDERATIVA DO BRASIL		CADASTRO NACIONAL DA PESSOA JURÍDICA	
95 368 320001 05 MATRIZ		COMPROVANTE DE INSCRIÇÃO E DE SITUAÇÃO CADASTRAL	
DAMEDI LAF BROS COMERCIO DE MEDICAMENTOS L DA		04.11.1992	
DAMEDI		EPP	
46 44 3-01 - Comércio atacadista de medicamentos e drogas de uso humano			
15.054-01 - Comércio atacadista de instrumentos e materiais para uso médico, cirúrgico, hospitalar e de laboratório. 16.844-02 - Comércio atacadista de máquinas, aparatos e equipamentos para uso em odontologia, medicina hospitalar, partes e peças. 46.49-4-00 - Comércio atacadista de produtos de higiene, limpeza e conservação doméstica. 46.46-0-01 - Comércio atacadista de cosméticos e produtos de perfumaria. 46.46-0-02 - Comércio atacadista de produtos de higiene pessoal.			
756-7 - Sociedade Empresária Limitada			
PR PARANA		289	
05501 274		CENTRO	
DAMEDI DAME DI COM UN		1561 3233-1849	
ATIVA		231 22000	

Aprovado pela Instrução Normativa RFB nº 1.534 de 08 de maio de 2015.

Emissão em: 06/06/2018 às 10:23:07 - Inicializada no Brasil

Página: 1/1

Consulta OSA / Capital Social

Verificar



Registre-se aqui para acessar

A RFB produz conteúdo via [Twitter](#). Para as informações sobre a política de privacidade, clique aqui.

Atualize sua página

[www.receita.fazenda.gov.br/imprensa/contato](http://www.receita.fazenda.gov.br/imprensa/contato)



REPÚBLICA FEDERATIVA DO BRASIL  
 MINISTÉRIO DAS CIDADANIAS  
 PARLAMENTO NACIONAL DE JUNDIAÍ  
 PARTIDO NACIONAL DE JUNDIAÍ (PACB)

**NOME**  
 JANEIA ROSANGELA ROBERTO DAMASCOS

**CPF**  
 3582498-8

**RG**  
 055.926.455-00

**DATA NASCIMENTO**  
 14/03/1941

**ALUNO**  
 BRUNO ROBERTO

**ASSINHA**  
 ROSANGELA ROBERTO DAMASCOS

**SEXO**  
 F

**ENDEREÇO**  
 02 090572 400

**CIDADE**  
 SAO JOSE DO RIO PRETO

**DATA EMISSAO**  
 20/10/1988

**ASSINATURA**  
 J. P. Damascos

**LOCAL**  
 SAO JOSE DO RIO PRETO

**DATA**  
 05/11/2012

**ASSINATURA**  
 ROSANGELA ROBERTO DAMASCOS

**CPF**  
 3582498-8

**DATA EMISSAO**  
 20/10/1988

**REPUBLICA FEDERAL DO BRASIL**

PARLAMENTO NACIONAL DE JUNDIAÍ  
 MINISTÉRIO DAS CIDADANIAS  
 PARLAMENTO NACIONAL DE JUNDIAÍ

**Autenticação Digital**

Este documento foi assinado digitalmente por ROSANGELA ROBERTO DAMASCOS em 20/10/1988.

**CPF Autenticado:** 3582498-8

**Data Autenticada:** 05/11/2012

**Assinatura Autenticada:** ROSANGELA ROBERTO DAMASCOS

**CPF Assinatura:** 3582498-8

**Data Assinatura:** 20/10/1988

Verifique a autenticidade deste documento em: <http://www.ti.gov.br>

## DECLARAÇÃO DE MICRO EMPRESA OU EMPRESA DE PEQUENO PORTE

PREGÃO PRESENCIAL Nº 071/2018

Declaro(amos) para todos os fins de direito, especificamente para participação de licitação na modalidade de Pregão Presencial, que estou(amos) sob o regime de microempresa ou empresa de pequeno porte, para efeito do disposto na Lei Complementar 123, de 14 de dezembro de 2006 e Lei Complementar 147/2014.

Pato Branco, 10 de Setembro de 2018

95.368.320/0001-05

DAMED DAMBROS COMERCIO  
DE MEDICAMENTOS LTDA  
RUA PARANÁ, 299 - CENTRO  
PATO BRANCO - PR

\_\_\_\_\_  
Maria Rosângela Ronssen Dambros  
CPF: 855.226.439-00  
RG: 3.582.409-0  
Sócia / Administradora

\_\_\_\_\_  
Paulo César Variani  
CPF: 967.319.589-72  
CRC PR 046067/O-7  
Contador

Paulo César Variani  
Contador  
CRC PR 046067/O-7  
CPF: 967.319.589-72





GOVERNO DO PARANÁ  
SECRETARIA DA ADMINISTRAÇÃO E DA PREVIDÊNCIA  
JUNTA COMERCIAL DO PARANÁ  
SISTEMA INTEGRADO DE AUTOMAÇÃO DO REGISTRO MERCANTIL - SIARJ

## CERTIDÃO SIMPLIFICADA

Página: 001 / 001

Certificamos que as informações abaixo são íntegras e conformes às informações desta Junta Comercial e são válidas no todo da sua extensão.

Nome Empresarial

LAMEDI - DAMBROS COMÉRCIO DE MEDICAMENTOS LTDA - CPP

Natureza Jurídica: SOCIEDADE EMPRESÁRIA LIMITADA

Número de Identificação do Registro de Empresas - NIRE (Sede):

CNPJ

Data de Arquivamento do Atto Constitutivo

Data da Início de Atividade

4120275261-1

01.908.020.000-00

01/06/1991

02/01/1993

Endereço Completo (Logradouro, N.º e Complemento, Bairro, Cidade - UF, CEP):  
RUA PARANÁ, 219, CENTRO, PATO BRANCO, PR, 85.501-074

Objeto Social

ATIVIDADE PRINCIPAL: COMÉRCIO ATACADISTA DE MEDICAMENTOS, DROGAS DE USO HUMANO, COMBINAÇÕES E NÃO CONTROLADAS; ATIVIDADES SECUNDÁRIAS: COMÉRCIO ATACADISTA DE INSTRUMENTOS E MATERIAS PARA USO MÉDICO, CIRÚRGICO, HOSPITALAR E DE LABORATÓRIOS, COMÉRCIO ATACADISTA DE MÁQUINAS, APARELHOS E EQUIPAMENTOS PARA USO DOMÉSTICO, MÉDICO HOSPITALAR, PARTES E PEÇAS, COMÉRCIO ATACADISTA DE PRODUTOS DE HIGIENE, LIMPEZA E CONSERVAÇÃO DOMÉSTICA (DANEANTES DOMÉSTICOS), COMÉRCIO ATACADISTA DE COSMÉTICOS E PRODUTOS DE PERFUMARIA E COMÉRCIO ATACADISTA DE PRODUTOS DE HIGIENE PESSOAL.

Capital R\$ 755.000,00  
(SETECENTOS E CINQUENTA E CINCO MIL REAIS)Microempresa ou Empresa de Pequeno Porte  
(Lei n.º 123-2006)

Prazo de duração

Capital Integral (R\$) R\$ 755.000,00  
(SETECENTOS E CINQUENTA E CINCO MIL REAIS)

Empresa de pequeno porte

Indeterminado

Sócios Participação no Capital Específico de Sociedade Administradora Terceiro do Mandato

Nome (CPF ou CNPJ)

Identificação (CPF ou CNPJ)

Participação (%)

Qualificação

Número de Matrícula

MARIA ROSANGELA ROBERTSON DAMBROS  
055.276.415-00

01.908.020.000-00

Sócia de R\$

XXXXXX XXXX

NILCE DAMBROS  
477.026.299-51

01.908.020.000-00

XXXXXX XXXX

Último Arquivamento

Data: 11/04/2017

Número: 20171861825

Situação

REGISTRO ATIVO

Atto: BALANÇO

Símbolo

XXXXXXXXXXXXXXXXXX

Forma (R\$)

CERTIDÃO SIMPLIFICADA Nº 20171861825

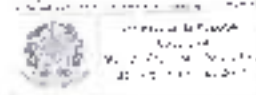
J. N. A. DE SOUZA  
SECRETARIA DE REGISTRO

**DECLARAÇÃO DE CUMPRIMENTO DOS REQUISITOS DE HABILITAÇÃO**

**PREGÃO PRESENCIAL Nº 071/2018**

O representante legal da empresa DAMEDI DAMBROS COMERCIO DE MEDICAMENTOS LTDA, na qualidade de Proponente do procedimento licitatório sob a modalidade de PREGÃO PRESENCIAL Nº 071/2018, instaurado pelo Município de Santo Antonio do Sudeste, declarada para fins de direito que a referida empresa cumpre plenamente os requisitos de habilitação exigidos no respectivo edital de licitação.

Por ser a expressão da verdade, firmamos a presente.

Pato Branco, 10 de Setembro de 2018.

**95.368.320/0001-05**  
DAMEDI DAMBROS COMERCIO  
DE MEDICAMENTOS LTDA  
Rua Paraná, 299 - Centro  
CEP 85501-090  
PATO BRANCO  
PR

\_\_\_\_\_  
Maria Rosângela Ranssen Dambros  
CPF 855.226.438-00  
RG 3.582.409-0  
Sócia Administradora

## PROPOSTA DE FORNECIMENTO DE PRODUTOS / SERVIÇOS

CNPJ: 19.406.920/0001-03 Fornecedor: ESPORTIVA ROLTA LTDA - ME

Endereço: RUA SAO VICENTE DE PAULO 1086 SALA A - CENTRO - TOLEDO/PR - CEP 85900-215

Inscrição Estadual: 3095185705

Contador: NEIVA MARIA THEOBALD

E-mail: rosp@rolta.com.br

Telefone: 45 32524856

Celular:

Telefone contator: 45 305552439

Representante: FERNANDO RUDRIG ROYER

RG: 90129767

CPF: 067 212 049 07

Telefone representante:

Banco: 267 - BRADESUL

Conta: 710-7

Agência: 5280 - BRADRISCO - Toledo/PR

Data de abertura:

Fornecedor enquadrado como microempresa ou empresa de pequeno porte (para obter os benefícios do tel complementar nº 123/2006).

Item	QTD	Unid.	Preço Máximo	Marca	Modelo	Preço Unitário	Preço Total
005	9724 BGS	UN	501,00	WOLLO		479,30	479,30
Ligação para microempresas e pequenas empresas para aquisição de água para fabricação de produtos de higiene pessoal: sabão em pó 350-400 g, água para banho, sabão líquido, sabão em pó 350-400 g.							
006	2,00	UN	1.120,00	WOLLO		153,60	327,60
Ligação para microempresas e pequenas empresas para aquisição de água para fabricação de produtos de higiene pessoal: sabão em pó 350-400 g, água para banho, sabão líquido, sabão em pó 350-400 g.							
007	1,00	UN	85,00	KALMY		84,90	84,90
Ligação para microempresas e pequenas empresas para aquisição de água para fabricação de produtos de higiene pessoal: sabão em pó 350-400 g, água para banho, sabão líquido, sabão em pó 350-400 g.							
011	1,00	UN	95,00	KALMY		91,90	91,90
Ligação para microempresas e pequenas empresas para aquisição de água para fabricação de produtos de higiene pessoal: sabão em pó 350-400 g, água para banho, sabão líquido, sabão em pó 350-400 g.							
010	1,00	UN	99,24	UVF UP		94,50	94,50
Ligação para microempresas e pequenas empresas para aquisição de água para fabricação de produtos de higiene pessoal: sabão em pó 350-400 g, água para banho, sabão líquido, sabão em pó 350-400 g.							
014	1,00	UN	112,84	WOLLO		107,95	107,95
Ligação para microempresas e pequenas empresas para aquisição de água para fabricação de produtos de higiene pessoal: sabão em pó 350-400 g, água para banho, sabão líquido, sabão em pó 350-400 g.							
015	1,00	UN	120,00	WOLLO		120,50	120,50
Ligação para microempresas e pequenas empresas para aquisição de água para fabricação de produtos de higiene pessoal: sabão em pó 350-400 g, água para banho, sabão líquido, sabão em pó 350-400 g.							
016	1,00	UN	184,79	UVF UP		175,90	175,90
Ligação para microempresas e pequenas empresas para aquisição de água para fabricação de produtos de higiene pessoal: sabão em pó 350-400 g, água para banho, sabão líquido, sabão em pó 350-400 g.							
017	1,00	UN	425,46	POLYMER		408,30	408,30
Ligação para microempresas e pequenas empresas para aquisição de água para fabricação de produtos de higiene pessoal: sabão em pó 350-400 g, água para banho, sabão líquido, sabão em pó 350-400 g.							
018	3,00	UN	964,20	CONOMO		934,50	2774,70
Ligação para microempresas e pequenas empresas para aquisição de água para fabricação de produtos de higiene pessoal: sabão em pó 350-400 g, água para banho, sabão líquido, sabão em pó 350-400 g.							
019	1,00	UN	700,80	ZLY		699,90	699,90
Ligação para microempresas e pequenas empresas para aquisição de água para fabricação de produtos de higiene pessoal: sabão em pó 350-400 g, água para banho, sabão líquido, sabão em pó 350-400 g.							



**PROPOSTA DE FORNECIMENTO DE PRODUTOS / SERVIÇOS**

CNPJ: 09.456.980/0001.53 Fornecedor: ESPORTIVA 99 LTDA - ME Email: rcespartes@netnet.com  
 Endereço: URUGUAY VICENTE DE PAULO 1066 SAIA A - CENTRO - Toledo/PR - CEP: 80200-215 Telefone: 45 32424655 Fax: Celular:  
 Inscrição Estadual: 9265195780 Contador: MORA MARI THEOFILDO Telefone contator: 45 32552429

Representante: FERNANDO ROBERTO ROYER RG: 90129767  
 Endereço representante: RUA CERRO LARGO 578 - JARDIM PORTO ALBRE - Toledo/PR - CEP: 85608-080 Telefone representante:  
 Banco: 237 - BRADESCO Agência: 3280 - BRADESCO - Toledo/PR Conta: 775-7 Data de abertura:

Fornecedor enquadrado como microempresa ou empresa de pequeno porte (para obter os benefícios da lei complementar n° 123/2006).

Nº Item	Descrição do Produto / Serviço	Qtda.	Unid.	Preço Máximo	Marca	Modelo	Preço Unitário	Preço Total
029	DISCO 500 L PRIO FLEXIVL COMBOMBI DE 4L Apresenta para execução de manutenção mecânica, equilíbrio e reposição de Yombric reserva. Composto por: mista alto nível PVC de alta resistência por 1,1 KG	2,00	UN	70,00	YOLLO		140,00	140,00
030	FAIXA LANTERNA RESISTENTE FORTE Utilizada para exercícios físicos de reabilitação e fortalecimento. Colocada em bandagem em ambiente de resistência agressiva. Tamanho de comprimento, grau de resistência varia com o sistema de resistência a progressiva. 1 metro de comprimento. 99,55 VOLVO.	1,00	UN	144,90	YOLLO		144,90	144,90
031	FAIXA ELASTICA RESISTENTE MELIA Utilizada para exercícios físicos de reabilitação e fortalecimento. Espalçamentos em bandagem com alta resistência a progressiva. 1 metro de comprimento. 99,55 VOLVO.	1,00	UN	199,90	YOLLO		199,90	199,90
032	FITA DE TPC INAMENTO SUS-PENSAO Fita amarrão de alta resistência, coprima, velozes, resistentes e duráveis. 2 metros de comprimento com regulagem de altura e comprimento, utilizado para treino de força muscular com o objetivo de reabilitação física. 399,00 VOLVO.	1,00	UN	349,90	YOLLO		349,90	349,90
033	HAULER EMBORRACHADO 1KG Utilizado para fortalecimento muscular. Em lata fundida, revestimento com verniz PVC, com uma embalagem adequada contra oxidação e impacto. Em cores diferentes para identificar o peso, com peso de 1 kg. 109,90	1,00	PAR	109,90	FISIC FORM		109,90	109,90
037	HAULER EMBORRACHADO 1KG Utilizado para fortalecimento muscular. Em lata fundida, revestimento com verniz PVC, com uma embalagem adequada contra oxidação e impacto. Em cores diferentes para identificar o peso, com peso de 1 kg. 64,90	1,00	PAR	64,90	FISIC FORM		64,90	64,90
038	HAULER EMBORRACHADO 2KG Utilizado para fortalecimento muscular. Em lata fundida, revestimento com verniz PVC, com uma embalagem adequada contra oxidação e impacto. Em cores diferentes para identificar o peso, com peso de 2 kg. 119,90	1,00	PAR	119,90	FISIC FORM		119,90	119,90
039	HAULER EMBORRACHADO 3KG Utilizado para fortalecimento muscular. Em lata fundida, revestimento com verniz PVC, com uma embalagem adequada contra oxidação e impacto. Em cores diferentes para identificar o peso, com peso de 3 kg. 199,90	1,00	PAR	199,90	FISIC FORM		199,90	199,90

## PROPOSTA DE FORNECIMENTO DE PRODUTOS / SERVIÇOS

CNPJ: 09.462.890/0001-53 Fornecedor: ESPORTIVA RY LTDA - ME E-mail: r.esportes@hotmail.com  
 Endereço: RUA SAO VICENTE DE PAUL D 1056 SAO A A - CENTRO - Toledo/PR - CEP:85900-215 Telefone: 45 32524655 Fax: 45 30062435  
 Inscrição Estadual: 9065185706 Contador: NEIVA MARIA THEOBALD RG: 90129767 Telefone contador: 45 30062435

Representante: FERNANDO RODRIGO ROYER CPF: 067 082 349-07 RG: 90129767  
 Endereço representante: RUA CERRO LA RGO 578 - JARDIM PORTO ALEGRE - Toledo/PR - CEP:85605-090 Telefone representante:  
 E-mail representante: Agência: 3280 - BRADESCO - Toledo/PR Contá. 715-7  
 Banco: 237 - BRADESCO Data de abertura:

Fornecedor enquadrado como microempresa ou empresa de pequeno porte (para obter os benefícios da lei complementar nº 123/2006).

Qtde.	unid.	Preço Máximo	Marca	Modelo	Preço Unitário	Preço Total
2,00	UN	300,00	SORDANO		292,95	105,00
1,00	PAR	305,00	FISIC FORM		295,90	295,90
1,000	PAR	143,40	FISIC FORM		136,90	136,90
1,00	PAR	122,40	FISIC FORM		116,80	116,80
1,00	PAR	100,00	FISIC FORM		102,40	102,40
1,00	PAR	156,00	FISIC FORM		177,80	177,80
1,00	UN	300,00	MDV-M		295,30	295,30
1,00	UN	202,00	MDV-M		199,80	199,80
1,00	UN	292,00	MDV-M		279,50	279,50

Município de Santo Antonio do Sudeste  
Pregão Presencial 7/12018

### PROPOSTA DE FORNECIMENTO DE PRODUTOS / SERVIÇOS

CNPJ: 19.468.880/0001-53 Fornecedor: ESPORTIVA RV LTDA - ME E-mail: rc.esperes@holmail.com  
 Endereço: LRG SAO VICENTE DE PAULO 1088 SALA A - CENTRO - Toledo/PR - CEP 85930-215 Telefone: 45 32524855 Fax: Celular:  
 Inscrição Estadual: 9066195706 Contador: NEVA MARIA T. ICCBALD Telefone contábil: 45 30552439

Representante: HERNANDO RODRIGO ROYER RG: 90125757 Telefone representante:  
 Endereço representante: RUA CERRO LARGO 578 - JARDIM FORTO ALDORE - Toledo/PR - CEP 85936-060  
 E-mail representante: Agência: 328E - BRADFORD - Toledo/PR Cont: 775-7  
 Banco: 237 - BRADESCO Data da abertura:

Fornecedor enquadrado como microempresa ou empresa de pequeno porte (para obter os benefícios da lei complementar nº 123/2006).

Item	Descrição do Produto / Serviço	Unid.	Preço Máximo	Marca	Preço Unitário	Preço Total
					<b>PREÇO TOTAL DO LOTE</b>	<b>9.224,89</b>
					<b>TOTAL DA PROPOSTA:</b>	<b>9.224,89</b>

Item 1: Residência mantida utilizada para fins de longa duração

Validade da proposta 60 dias  
Prazo de entrega: 5 dias

  
 ESPORTIVA RV LTDA - ME  
 CNPJ 19468880000153

19.468.880/0001-537

ESPORTIVA RV LTDA

URMIG SÃO VICENTE DE PAULO, 1088  
 SALA A - CENTRO - CEP 85930-215  
 TOLEDO - PR





ENVELOPE PROPOSTA (envelope nº. 01)

PREGÃO PRESENCIAL Nº 071/2018

DATA DE ABERTURA: 11/09/2018, às 09:00 horas

NOME DA PROPONENTE: ESPORTIVA RV LTDA ME

CNPJ: 19.468.880/0001-53

ENDEREÇO: Largo São Vicente de Paulo, 1066 - Sala A. Centro CEP: 85900-215 - Toledo/PR.

FONE/FAX: (45) 3252-4855

Município de Santo Antônio  
do Sudoeste - PR

**RECEBIDO**

Em: 11/09/2018

Horário: 08h:25min

Comissão de Licitação

## PROPOSTA DE FORNECIMENTO DE PRODUTOS / SERVIÇOS

CNPJ: 22.688.060/0001-81 Fornecedor: DINDOSMED COMÉRCIO DE MEDICAMENTOS EIRELI - ME E-mail: dindosmed@hotmail.com  
 Endereço: AV. SÃO PAULO-418 - CENTRO - Três Barras do Paraná/PR - CEP 85485-400 Telefone: (45)2235-1945 Fax: Celular:  
 Inscrição Estadual: 3069703175 Contador: WAGNER CLEVERSON ACCIARI Telefone contador: (45)3235-1207

Representante: BUCKLEPS LUP TOMAZELLI RG: 3145703-3

CPF: 080.316.839-01

Telefone representante: (45)3235-1945

Endereço representante: RUA AFONSO PENA 1560 APTD 701 - CENTRO - CASCAVEL/PR - CEP 85812-100

E-mail representante: dindosmed@hotmail.com

Data de abertura: 19/03/2017

Conta: 11804-4

Agência: 4788-0 - BANCO DO BRASIL - Três Barras do

Forma de pagamento: liquidação com o microempresa ou empresa de pequeno porte (para obter os benefícios da lei complementar n° 123/2006).

Lote	Item	Descrição do Produto / Serviço	Qtd.	Unid.	Preço Máximo Marca	Marca	Preço Unitário	Preço Total
001	001	LOTA 001						100,75
001	ANACARDOR ADULTO	Utilizado para treino de membros superiores e inferiores, material de alumínio regulável ponteiro de borracha antiderrapante, absorvível e antirruído, capacidade sustentada 90 kg	1,00	UV	320,28 INDAIA	REF 332	120,75	120,75
002	ANACARDOR INFANTIL	Utilizado para treino de membros superiores e inferiores, material de alumínio regulável ponteiro de borracha antiderrapante, absorvível e antirruído, capacidade sustentada 80 kg	1,00	UV	325,40 INDAIA	REF 333	121,85	121,85
003	BALANÇIM - EQUILÍBRIO DE PRONUNCIADA	Utilizado para treino de pronunção equilíbrio top e unidades desce de peso totalmente, zero ajustado de 4 a 8 kg	1,00	UV	628,12 CARCI		249,02	249,02
004	BARRAS PARALELAS	Equipamento utilizado para reabilitação e uso na academia. Especificação em aço: regulagem alta no máximo de 1,10m, curvado em 180 graus, 1 par de corrimão em madeira de aproximadamente 3 metros comprimento, suporta 3 barras verticais de cada lado, peso antiderrapante.	1,00	UM	2.394,07 44KPLUS	CORRIMÃO EM AÇO	1.682,10	1.682,10
005	BENÇALIA 4 FDM T45	Utilizado para treino de marcha com membro inferior, material de alumínio, regulável, ponteiro de borracha antiderrapante, altura máxima 95 cm, altura mínima 81 cm, capacidade sustentada 90-95 kg	1,00	UM	201,90 44L0	FITNESS MAG 5000H	55,50	55,50
006	BICICLETA ERGOMÉTRICA F-ORIZONTAL	Utilizada para reabilitação/funcional aeróbica... Montagem com membros inferiores, display LCD monitorando distância, consumo, monitoramento cardíaco, cabos nível de carga e religio. Dimensões aproximadas: 1,41m x 63cm x 68cm	1,00	UM	7.055,30 IREJAM		1.234,31	1.234,31
007	BOLA FLUXO 90 X 45CM	Utilizado para força muscular, resistência flex, flexão e equilíbrio. Fabricado em material leve, suporta até 200 kg, sistema antieslizo, bico reserva 90x45 cm diâmetro	2,00	UN	171,20 LUK UP		125,18	270,36
008	BOLA MEDICINAL 2KG	Utilizado para melhorar equilíbrio, postura, coordenação motora, resistência física em casos de reabilitação muscular. Confeccionado em borracha superícolo antiderrapante e peso 2 kg	1,00	UN	95,00 CAROSHED COM. DE MEDICAMENTOS EIRELI - ME		88,52	88,52
009	BOLA SUÍÇA 45 CM	Utilizado para força muscular, resistência flex, flexão e equilíbrio. Fabricado em material leve, suporta até 200 kg, sistema antieslizo, bico reserva 45 cm de diâmetro	1,00	UN	39,24 44KPLUS		28,61	28,61
010	BOLA SUÍÇA 55 CM	Utilizado para força muscular, resistência flex, flexão e equilíbrio. Fabricado em material leve, suporta até 200 kg, sistema antieslizo, bico reserva 55 cm de diâmetro	1,00	UN	112,84 44KPLUS		47,63	47,63

## PROPOSTA DE FORNECIMENTO DE PRODUTOS / SERVIÇOS

CNPJ: 22.686.061/0001-81 Fornecedor: OHSOMED COMERCIO DE MEDICAMENTOS ETUJ - ME

E-mail: lotacaoohsomed@hotmail.com

Endereço: AV. SAO RAULÃO 418 - CENTRO - Três Barras do Paraná/PR - CEP 85465-000

Telefone: (45)3235-1945 Fax:

Celular:

Inscrição Estadual: 9069703175

Contador: WAGNER CLEVERSON AOURDI

Telefone contados: (45)3235-1207

Representante: EULDES LUZ TOMAZZI II

REG: 3145703-3

Endereço representante: RUA AFONSO PENIA 1060 APTO 731 - CENTRO - Cascavel/PR - CEP 85812-100

Telefone representante: (45)3235-1945

E-mail representante: lotacaoohsomed@hotmail.com

Data de abertura: 18/03/2017

Agência: 4788-0 - BANCO DO BRASIL - Três Barras do

Conta: 11804-4

Fornecedor enquadrado como microempresa ou empresa de pequeno porte (para obter os benefícios da lei complementar nº 123/2006).

Nº Item	Descrição do Produto / Serviço	Qtd.	Unid.	Preço Máximo	Marca	Modelo	Preço Unitário	Preço Total
015	BOLA SUJA 65CM Utilizada para limpeza, resistência à abrasão e equilíbrio. Fabricada em material látex, espuma até 200 kg, sistema antistático, bico versátil 65 cm de diâmetro.	1,00	UN	12,92	ARCTUS		53,91	53,91
016	BOLA SUJA 85CM Utilizada para limpeza, resistência à abrasão e equilíbrio. Fabricada em material látex, espuma até 200 kg, sistema antistático, bico versátil 85 cm de diâmetro.	1,00	UN	184,79	ARCTUS		71,81	71,81
017	CORÇA ELÁSTICA - TRAMPOLIM Utilizado para treinamento pericóteo, equilíbrio e fortalecimento. Sistema de vauca para melhor fixação e segurança. Altura 0,22m; diâmetro 1 m. Jogo máximo suportado 100 kg, composição estufova em aço carbono, revestido em nylon preto, tela forração.	1,00	UN	429,45	GARDI	30CM	380,00	380,00
018	COMPRIMETE EM COR:IMMEDIO Colorento de espuma, densidade 21, revestido com couro. Dimensões aproximadas 150 cm x 140 cm x 3 cm	3,00	UN	564,00	CARGO	1.80X90X30CM	216,30	648,90
019	CONJUNTO DE 5 BASTÕES COM SUPORTE Utilizado para alongamento, fortalecimento e apoio de amplitude de movimento (ADM). Confeccionado em madeira, 5 cores de madeira, suportes para fixação na parede. 5 bastões de 1,50 x 0,03m x 0,03m	1,00	UN	708,80	Z LUCYVEIS		320,40	320,40
020	CORRENTES TENSIFES Corrente TENIFES: Utilizada para auxiliar no tratamento de disfunções neuromusculares através da eletroestimulação elétrica no tratamento das pernas. Equipamento com duas correntes TENS e FES, protocolos de tratamento pré-definidos. Cabos de espuma de isolamento independente, ecda que permite gerar estímulos manual de controle, programação via teclado, pilhas AAA, LCD, Timer Evolt	1,00	UN	2.910,73	IBRANED	RELUXODYN VME	841,12	541,12
021	CUNHA MED A EM ESPUMA Utilizada para posicionar o paciente para realizar a terapia. Cunha na espuma, revestida com couro. Medidas aproximadas: 47 cm x 30 cm x 10 cm	3,00	UN	284,96	ARCTUS		146,16	438,48
022	DISCO EQUILIBRIO FLEXIVEL COM BOLSA DE AR Acessório para exercícios de coordenação motora, equilíbrio e propriocepção de membros inferiores. Conposto por material sintético PVC flexível não tóxico, peso 1,7 kg	2,00	UN	140,00	LIVE UP		65,96	171,96
023	DIVA BA 80 Tela de fácil e acomodação do paciente propore o maior conforto e limpeza. Ignitar de madeira, espuma de densidade 28; revestido por couro em anticolor, Dimensões aproximadas 180 cm x 135 cm, 40 cm (C.A.M)	1,00	UN	2.526,41	ZIUMENDEIS		865,72	865,72



## PROPOSTA DE FORNECIMENTO DE PRODUTOS / SERVIÇOS

CNPJ: 22.586.060/0001-81 Fornecedor: DIOSMED COMÉRCIO DE MEDICAMENTOS ORELI - ME

E-mail: diosmedcomercio@hotmail.com

Endereço: AV. SÃO PAULO 418 - CENTRO - Três Barras do Paraná/PR - CEP 85485-000

Telefone: (45)3236-1845 Fax:

Celular:

Inscrição Estadual: 9069703175

Contador: WAGNER OLVEYERSON A. CORREI

Telefone contador: (45)3235-1207

Representante: EUCLIDES LUZ TOMAZZOLI

RG: 3145743-3

CPF: 063.116.839-51

Endereço representante: RUA AFONSO HEVA 1660 APTO 401 - CENTRO - Cascavel/PR - CEP 85812-100

Telefone representante: (45)3235-1845

E-mail representante: lbacocadiosmed@hotmail.com

Conta: 11804-4

Data de abertura: 18/03/2017

Fornecedor enquadrado como microempresa ou empresa de pequeno porte (para obter os benefícios da lei complementar nº 123/2006).

Lote: 001 Lote 001

Nº	Descrição do Produto / Serviço	Qtd.	Unid.	Preço Máximo	Marca	Modelo	Preço Unitário	Preço Total
004	FITRÇOS DE SUCÇÃO LAVAVEL Unidade para aspiramento de eletrônica. Material de silicone; reutilizável; mantem a boa condutividade	40	UN	107,60	CARCI	305CM Q-4 UNIDADES	16,11	644,40
005	ESCALA AUXILIAR COM 2 DEGRAUS Amassador usado para revestimento cerâmico; degraus com revestimento antiderrapante, para com proteção de borracha	1,00	UN	84,00	ART MEC	ART00151	84,00	84,00
006	ESCALA DE CANTO Equipamento utilizado para reabilitação lateral de mancha, equino, propensão ataxica Escala com tempo de mudança em 1, 3 graus revestido com piso antiderrapante comê em madeira, sem ajuste e chança	1,00	UN	1.709,91	ARTUS		1.709,91	1.709,91
007	ESPALHAR - BARRA DE LINA Espalhar utilizado para alongamento, evetivos de fortalecimento muscular e reabilitação melior. Evolução de medida com 12 barras de apoio, barras de apoio de aproximadamente 45 mm de diâmetro com distância entre as barras de aproximadamente 18 cm. Injeção para fixação no prelo, capacidade suportada 55 kg	1,00	UN	584,12	ARTUS		584,12	584,12
008	ESTUJA LUBRIFICADORA GEOMETRICA Utilizada para reabilitação funcional articular. Três regulagens de de rotação, verticalidade ajustável via 18 knobs, painéis LOC, monitoramento de tempo, calores, pulsos, programas e velocidade movimentos cardíacos. programas pre definidos de motricção de exercícios, duração 185 em 86 em 127 cm	1,00	UN	3.064,37	DREAM	FITNESS CONCEPT 2.3	3.064,37	3.064,37
009	Faixa ELASTICA RESISTENTE FORTE Utilizada para sessões físicas de reabilitação e fortalecimento. Correnteada em borracha com sistema de regulagem progressiva, 1 metro de comprimento, grau de resistência forte	1,00	UN	39,21	CARCI		39,21	39,21
010	Faixa ELASTICA RESISTENTE FRACA Utilizada para sessões físicas de reabilitação e fortalecimento. Correnteada em borracha com sistema de regulagem progressiva, 1 metro de comprimento, grau de resistência fraco	1,00	UN	20,49	CARCI		20,49	20,49
011	Faixa ELASTICA RESISTENTE MEDIA Utilizada para sessões físicas de reabilitação e fortalecimento. Correnteada em borracha com sistema de regulagem progressiva, 1 metro de comprimento, grau de resistência média	1,00	UN	28,35	CARCI		28,35	28,35
012	FITA DE TREINAMENTO SUPLENTE Fita em nylon alta nos silêncios, costuras reforçadas, mosquiteiro e presilhas de metal com regulagens de altura e comprimento utilizada para treino de forças musculares em programas de reabilitação física	1,00	UN	217,94	ARTUS		217,94	217,94

Pregão Presencial 7/1/2018

## PROPOSTA DE FORNECIMENTO DE PRODUTOS / SERVIÇOS

CNPJ: 22.688.000/0001-81 Fornecedor: DIHUSMEDI COMÉRCIO DE MEDICAMENTOS ERELI - ME E-mail: kdicaadhosmed@hotmail.com  
 Endereço: AV SÃO PAULO 418 - CENTRO - Três Barras do Paraná/PR - CEP 85485-000 Telefone: (45)3235-1945 Fax: Celular:  
 Inscrição Estadual: 9089703175 Contador: WAGNER CLEVERSON ACCORDI Telefone contador: (45)3235-1207  
 Representante: EUCLIDES LUZ TOMAZELLI RG: 3145703-3  
 Endereço representante: RUA AFONSO PENA 1660 APTO 701 - CENTRO - Cas.cavelPR - CEP 85812-100 Telefone representante: (45)3235-1945  
 E-mail representante: kdicaadhosmed@hotmail.com Agência: 4798-0 - BANCO DO BRASIL - Três Barras do Conta: 11804-4  
 Banco: 1 - BB Data de abertura: 15/03/2017

Fornecedor enquadrado como microempresa ou empresa de pequeno porte (para obter os benefícios da lei complementar nº 123/2006).

Nº Item	Descrição do Produto / Serviço	Qtd.	Unid.	Preço Máximo	Marca	Modelo	Preço Unitário	Preço Total
004	GONIOMETRO G 35CM Goniometro G 35 cm Equipamento que amplia a amplitude do movimento de pequena amplitude. Construído em material de PVC, duas regras com graduação para medição de amplitude, sistema transmissor de 0° a 360°.	1,00	LIN	40,65	ARKTUS		28,52	28,52
005	GONIOMETRO P 14CM Goniometro P 14 cm Equipamento que amplia a amplitude de movimento de pequena amplitude. Construído em material de PVC, duas regras com graduação para medição de amplitude sistema transmissor de 0° a 360°.	1,00	LIN	34,15	ARKTUS		17,76	17,76
007	HALTER EMBOCORACHADO 1KG Utilizado para fortalecimento muscular. Em ferro fundido, revestimento com espuma camada impermeável, proteção contra oxidação e impacto. Em cores diferentes para identificar o peso, com peso de 1 kg	1,00	PAR	35,25	RIG		24,36	24,36
008	HALTER EMBOCORACHADO 2KG Utilizado para fortalecimento muscular. Em ferro fundido, revestimento com espuma camada impermeável, proteção contra oxidação e impacto. Em cores diferentes para identificar o peso, com peso de 2 kg	1,00	PAR	136,30	RIG		48,06	48,06
009	HALTER EMBOCORACHADO 5KG Utilizado para fortalecimento muscular. Em ferro fundido, revestimento com espuma camada impermeável, proteção contra oxidação e impacto. Em cores diferentes para identificar o peso, com peso de 5 kg	1,00	PAR	211,20	RIG		122,76	122,76
040	INSPIRÔMETRO DE INCENTIVO ADULTO Exercitativa respiratória para prevenção e tratamento de doenças broncopulmonares e alérgicas, material em polipropileno com dimensões 13 cm X 9,8 cm X 14,2 cm posicionamento do portador musculação em U - Facil: 1 regular 2 difícil 3 muito difícil que contém 01 corpo montado 1 base 01 manufatura	2,00	LIN	97,79	NCS	RESPIRON CLASSIC	24,24	48,48
041	INSPIRÔMETRO DE INCENTIVO INFANTIL Exercitativa respiratória para prevenção e tratamento de doenças broncopulmonares e alérgicas, material em polipropileno com dimensões 13 cm X 9,8 cm X 14,2 cm posicionamento do portador musculação em U - Facil: 1 regular 2 difícil 3 muito difícil que contém 01 corpo montado 1 base 01	2,00	LIN	119,35	NCS	RESPIRON KIDS	31,50	63,00
042	MACA Maca para atendimento de fisioterapia individual. Maca de madeira, espuma de densidade 28 revestido por cortim antichama. Dimensões aproximadas: 80 cm X 190 cm X 03 cm (Cala). Capacidade suportada: 450 kg	1,00	UN	744,10	ZILMARTIS	1-REXO-65205CM	745,73	745,73

Pregão Presencial 71/2018

## PROPOSTA DE FORNECIMENTO DE PRODUTOS / SERVIÇOS

CNPJ: 22.688.060/0001-81 Fornecedor: DIKOSMED COMERCIO DE MEDICAMENTOS ERELI - ME

E-mail: lotacao@dikosmed@ninetel.com

Endereço: AV SÃO PAULO 416 - CENTRO - Três Barras do Paraná/PR - CEP 85435-000

Telefone: (45)3235-1945 Fax:

Celular:

Inscrição Estadual: 5069703175

Contador: WAGNER CLEVERSON ACOZZI

Telefone contador: (45)3235-1207

Representante: ELUCIDES LUIZ TOMAZZELLI

RG: 3145703-3

CPF: 060.116.839-01

Endereço representante: RUA AFONSO PENA 1660 A PTO 704 - CENTRO - Cascavel/PR - CEP 85612-100

Telefone representante: (45)3235-1946

E-mail representante: lotacao@dikosmed@ninetel.com

Banco: 3 - BS

Agência: 4768-0 - BANCO DO BRASIL - Três Barras do

Conta: 11804-4

Data de abertura: 19/03/2017

Fornecedor e liquidado como microempresa ou empresa de pequeno porte (para obter os benefícios da lei complementar nº 123/2006).

Nº Item	Descrição do Produto / Serviço	Data	Unid.	Preço Máximo	Marca	Modelo	Preço Unitário	Preço Total
343	MARTELO DE BUCK Equipamento utilizado para testar reflexos anoculares e para medir a velocidade de onda. Montado em aço inoxidável, acuradamente de bormacha, escova e incorporação em estabilidade de cabo, agulha inserida na extremidade da cabeça.	1,00	UN	76,48	ABC		47,16	47,16
344	MEDIDOR DE RÍO DE FLUXO ADULTO E INFANTIL Corpo de plástico, bocal de plástico (alcoçavável). Escala interna de água resistível, escala ATS, 60-900ml/min para adultos e crianças. Calibração manual, válvula anti-retorno, silicone, dimensões: 12,5 x 4 x 4 cm (comprimento x diâmetro)	2,00	UN	270,74	MEDICAFIL	PEAK FLOW METER	120,29	240,58
045	MESA CARRINHO AUXILIO COM GAVETAS Utilizada para assembleia, o material e os equipamentos durante o atendimento (torção, aplicação, Composto por: estrutura de alumínio MDF, 2 gavetas em MDF. Sistema de rodízios, suporte para para asfalto de 1,20m de altura, dimensões e pesos aproximados: 0,50m x 0,40 m x 0,77 m (C-LxA) peso: 20,0kg	1,00	UN	523,08	ZIURCAREIS	503603700M	449,85	449,85
046	MESA CARRINHO AUXILIO COM PRATELE RA5 Utilizada para assembleia, o material e os equipamentos durante o atendimento (torção, aplicação, Composto por: estrutura de alumínio MDF, 2 gavetas em MDF, sistema de rodízios, suporte para cabos, desmontável. Dimensões e pesos aproximados: 0,53 m x 0,40 m x 0,90 m (C-LxA) peso: 17,5 kg	1,00	UN	786,85	CAPIC		391,91	391,91
047	MOLCURA PARA ESQUELHOS COM RODÍZIOS Utilizada para treino de marcha com mão auxiliar. Material de alumínio; apoio de mão e auxílio de pontal; nível de regulagem; jantaria de bormacha antiderrapante.	1,00	UN	1.047,07	CARECI		675,00	675,00
048	MUIETA AUXILIAR ADULTO Utilizada para treino de marcha com mão auxiliar. Material de alumínio; bormacha de polipropileno e analítico; apoio de mão de polipropileno de fácil pressão; trava de segurança, nível de regulagem; ponteira de bormacha antiderrapante, capacidade suportada: 90 kg	1,00	UN	312,79	INDAIA	RET 30H	50,15	50,15
049	MUIETA CANADENSE ADULTO Utilizada para treino de marcha com mão auxiliar. Material de alumínio; bormacha de polipropileno e analítico; apoio de mão de polipropileno de fácil pressão; trava de segurança, nível de regulagem; ponteira de bormacha antiderrapante, capacidade suportada: 90 kg	1,00	UN	361,56	ALD		33,75	33,75
050	MUIETA CANADENSE INFANTIL Utilizada para treino de marcha com mão auxiliar. Material de alumínio; bormacha de polipropileno e analítico; apoio de mão de polipropileno de fácil pressão; trava de segurança, nível de regulagem; ponteira de bormacha antiderrapante, capacidade suportada: 30 kg	1,00	UN	297,86	ALD	68KKG	33,75	33,75
051	MEPULIZADOR PORTATIL - INALADOR A AR COMPRIMIDO Emprego: 144	1,00	LN	306,96	G-TECH		140,76	140,76



Pregão Presencial 71/2018

## PROPOSTA DE FORNECIMENTO DE PRODUTOS / SERVIÇOS

CNPJ: 22.886.080/0001-81 Fornecedor: DIOSMED COMÉRCIO DE MEDICAMENTOS BREL - ME E-mail: licitacoedhosmed@bolmail.com  
 Endereço: AV. SÃO PAULO 418 - CENTRO - Três Barras do Paraná/PR - CEP 85485-000 Telefone: (45)3235-945 Fax: Celular:  
 Inscrição Estadual: 8065703175 Contador: WALMER OLEVERSON ACCORZI Telefone contador: (45)3235-1207

Representante: EUCLIDES LUIZ TOMAZELLI RG: 3145733-3

Endereço de representantes: RUA ALONSO FEIVA 1660 APTO 701 - CENTRO - Cascavel/PR - CEP 85812-100 Telefone representante: (45)3235-1945

E-mail representante: licitacoedhosmed@bolmail.com Agência: 4738-0 - BANCO DO BRASIL - Três Barras do Conta: 11804-4 Data de abertura: 10/03/2017

Banco: 1 - BB

Fornecedor enquadrado como microempresa ou empresa de pequeno porte (para obter os benefícios da lei complementar nº 123/2006).

Lote	Item	Descrição do Produto / Serviço	Qtd.	Unid.	Preço Máximo	Marca	Modelo	Preço Unitário	Preço Total
		Tensão? 127/220 (VCA); - requêmas em tons de RINZ (50 Hz sob encomenda) Consumo: em tons de 80 W Potência: em torno de 1 - 40 W; Sistema: Fluido Mascara adulto e infantil em silicone Flexível. tipo reservatório com capacidade de 10 m. estereótipo com cavidade para a montagem com 1,5 metros							
023		UMMETRO DE PULSO Equipamento que avalia o nível de oxigênio no sangue. Modelos compacto e portátil,visor com LED informa o nível de oxigênio pessoal através SpO2. FC e taxa de saturação do pulso	1,00	UN	244,93	BIOLAND	AS202L	114,03	114,03
024		PLATAFORMA ERETORA COM MESA ADULTO Utilizado para treino postural com massa de musculação. Plataforma com acabamento antideslizante apoio para calcanhar estirado e regulável, apoio lateral estável de plástico com regulagem de altura. Incha de apoio nos nadadeiras e tornozelos para aquecer a circulação. dimensões para uso adulto: altura entre calcanhar e nadadeiras 1,20m e 1,50m	1,00	UN	2.347,80	ORTOMETAL	4023	1.050,00	1.050,00
025		PLATAFORMA ERETORA COM MESA INFANTIL Utilizado para treino postural com massa de musculação. Plataforma com acabamento antideslizante apoio para calcanhar estirado e regulável, apoio lateral estável de plástico com regulagem de altura. Incha de apoio nos nadadeiras e tornozelos para aquecer a circulação. dimensões para uso infantil: altura entre calcanhar e nadadeiras 0,60 m e 0,75	1,00	UN	1.495,23	ORTOMETAL	402F	1.080,00	1.080,00
026		RAMPA DE ALONCAMENTO Utilizado para alongamento de tríceps sual. Estrutura de madeira, piso antiderrapante; dimensões aproximadas 42 cm X 18 cm X 15 cm	1,00	UN	241,78	CARCI		112,45	112,45
027		ROLO DE POSICIONAMENTO Utilizado para posicionar o paciente para realizar a terapia. Feito de espuma, revestido com couro. Dimensões aproximadas 60 cm X 25 cm	2,00	UN	104,57	CARCI	20M02CM	107,33	214,66
028		FAJUA DE EQUILIBRIO PARA PROPRIOCEÇÃO Acessório para exercícios de coordenação motora, fortalecimento, equilíbrio e propriocepção de membros inferiores. Composto por madeira; tecido emborrachado, peso ajustável de madeira antideslizante, suporta até 150 kg. Dimensões e pesos aproximados: 87x40x10cm e 4kg	1,00	UN	257,00	ARCTUS		116,91	116,91
029		TABUA DE PROPRIOCEÇÃO REDONDA Acessório para exercícios de coordenação motora, fortalecimento, equilíbrio e propriocepção de membros inferiores. Composto por madeira; tecido emborrachado, peso ajustável de madeira antideslizante, suporta até 200 kg. Dimensões e peso aproximados: dimensões: 80 cm X 45,0 cm X 7,5 cm (C/ALUM) peso 1,512 Kg	1,00	UN	189,44	ARCTUS		86,57	86,57
030		TERAPIA VIBRATORIA EXPIRATORIA 1,00 UN 126,86 NCS	2,00	UN	126,86	NCS	NEW SHAKER	40,34	80,68

## PROPOSTA DE FORNECIMENTO DE PRODUTOS / SERVIÇOS

CNPJ: 22.888.060/0001-81 Fornecedor: DHOSMED COMERCIO DE MEDICAMENTOS ERELI - ME

Endereço: AV SAO PAULO 418 - CENTRO - Três Barras do Paraná/PR - CEP 85485-000

Inscrição Estadual: 9058703175

Contador: WAGNER CLEVERSON ACCORDI

Representante: EUCIDES LUIZ TOMAZELLI

CPF: 060.118.639-91

Endereço representante: RUA AFRANSO PENA 1860 APTD 701 - CENTRO - Cascavel/PR - CEP 85812-100

E-mail representante: kotacacodhosmed@hotmail.com

Banco: 1 - BB

Agência: 4786-0 - BANCO DO BRASIL - Três Barras do

Conta: 11834-4

RG: 3145703-3

Telefone representante: (45)3235-1945

Data de abertura: 18/03/2017

E-mail: licitacao@hosmed@hotmail.com

Telefone: (45)3236 1945

Telefone contador: (45)3235-1207

Fornecedor enquadrado como microempresa ou empresa de pequeno porte (para obter os benefícios da lei complementar nº 123/2006).

Item	Descrição do Produto / Serviço	Qtd	Unid	Preço Máximo	Marca	Modelo	Preço Unitário	Preço Total
001	Lotis 001							
002	Terço ventilador aspirador para utilização de soluções. Uso Individual. Não descartável. Prestação espantosa prurica. Osmiação em Ar. Associação de fluxo de ar. Osmiação Nacional do corpo, corpo de ar e com propulsão. Material de base PVC. Material de base de carbono com revestimento superficial. Pressão não superior a 13,27 MPa. Inequilíbrio abstar de 7 a 19 Hz. Componente: aproximadamente 12,5 cm; Espess. 1,9 mm; Fase 170 graus	1,00	PAR	143,40	ARKTUS		21,98	21,98
003	Utilizado para exercícios de fortalecimento. Confeccionado em lycra ou malha de alta elasticidade, revestimento e não preenchimento com reflexo de lano em quantidade ideal para atingir a carga necessária. Fechamento com velcro	1,00	PAR	120,40	ARKTUS		28,44	28,44
004	Utilizado para exercícios de fortalecimento. Confeccionado em lycra ou malha de alta elasticidade, revestimento e não preenchimento com reflexo de lano em quantidade ideal para atingir a carga necessária. Fechamento com velcro	1,00	PAR	107,36	ARKTUS		33,17	33,17
005	Utilizado para exercícios de fortalecimento. Confeccionado em lycra ou malha de alta elasticidade, revestimento e não preenchimento com reflexo de lano em quantidade ideal para atingir a carga necessária. Fechamento com velcro	1,00	PAR	196,60	ARKTUS		74,26	74,26
006	TRAVESSEIRO Tudo esticado em espuma; revestido com couro em dimensões aproximadas 40 cm x 60cm	1,00	LN	90,32	ARKTUS		34,50	69,10
007	TUBO ELASTICO COM MOSQUETEÃO FORTE Tudo de latex revestido em lycra de 100% com malhas e punção com pegada em borracha. Resistência forte utilização para treino de força muscular	1,00	LN	305,00	D1 FITNESS		159,14	169,14
008	TUBO ELASTICO COM MOSQUETEÃO LEVE Tudo de latex revestido em lycra de 100% com malhas e punção com pegada em borracha. Resistência leve utilização para treino de força muscular	1,00	LN	201,00	D1 FITNESS		135,90	135,90
009	TUBO ELASTICO COM MOSQUETEÃO MODERADA Tudo de latex revestido em lycra de 100% com malhas e punção com pegada em borracha. Resistência moderada utilização para treino de força muscular	1,00	LN	202,00	D1 FITNESS		155,55	155,55
010	ULTRA-SOM I E 3. RPIZ	1,00	LN	9.804,36	IBRMED	SOMCULSE E3J	1.753,93	1.753,93

### PROPOSTA DE FORNECIMENTO DE PRODUTOS / SERVIÇOS

CNPJ: 22.688.060/0001-81 Fornecedor: DIFOSMED COMERCIO DE MEDICAMENTOS EIRELI - ME

Endereço: AV SAO PAULO 418 - CENTRO - Três Barras do Paraná/PR - CEP 86485-000

Inscrição Estadual: 9009703175

Representante: EUCLES LUIZ TOMAZELLI

Endereço representante: RUA AFONSO MENA 1650 APTO 701 CENTRO - Cascavel/PR - CEP 85812-100

E-mail representante: lrtacaca@fosmeda@oi.com.br

Banco: 1 - BR

E-mail: lrtacaca@fosmeda@oi.com.br

Telefone: 14513235-1945 Fax:

Celular:

Telefone contador: (45)3235-1207

REG: 3145703-3

CPF: 060.116.839-91

Agência: 4788-0 - BANCO DO BRASIL - Três Barras do

Conta: 11804-4

Data de abertura: 18/03/2017

Telefone representante: (45)3235-1945

Fornecedor enquadrado como microempresa ou empresa de pequeno porte (para obter os benefícios da lei complementar nº 123/2006).

Lote: 001 Lote 001

em nome Descrição do Produto / Serviço

Citado para auxílio no tratamento de acidentes, tipo de al escões, traumáticas, traumáticas, inflamações que afetam o sistema nervoso periférico, alterações degenerativas do esqueleto

Qtd.	Unid	Preço Máximo	Marca	Modelo	Preço Unitário	Preço Total

PREÇO TOTAL DO LOTE : R\$ 72.896,35

TOTAL DA PROPOSTA : R\$ 72.896,35

Validade da proposta: 60 dias  
Prazo de entrega: 5 dias

DIFOSMED COMERCIO DE MEDICAMENTOS EIRELI - ME

CNPJ 22.688.060/0001-81

DIFOSMED COM. DE MEDIC. EIRELI - ME  
CNPJ: 22.688.060/0001-81  
Av. São Paulo, 418 - Centro  
Três Barras do Paraná - PR



O MUNICÍPIO DE SANTO ANTONIO DO SUDOESTE, Estado do Paraná  
MUNICÍPIO DE SANTO ANTONIO DO SUDOESTE - ESTADO DO PARANA  
PREGÃO PRESENCIAL Nº 071/2018  
PROCESSO Nº 631/2018

## DECLARAÇÃO DA PROPOSTA

A empresa DIHOSMED COMERCIO DE MEDICAMENTOS EIRELI- ME, pessoa jurídica de direito privado, devidamente inscrita no CNPJ nº 22.688.060/0001-81, com endereço AVENIDA SÃO PAULO - 418 - CENTRO - CEP 85.485-000 - TRÊS BARRAS DO PARANÁ - PARANÁ - BRASIL - Telefone +55 45 3235 1945, por intermédio de seu Sócio, Euclides Luiz Tomazelli inscrito no do CPF 060.116.839-91 e portador da cédula de Identidade nº 3.145.703-3- SSP/PR e residente e domiciliado a Rua Afonso Pena,1660- Centro -Caxavel -Paraná CEP 85812.100,

**DO OBJETO:** A presente licitação tem por objeto a seleção da proposta mais vantajosa, visando AQUISIÇÃO DE EQUIPAMENTOS DE FISIOTERAPIA OU REABILITAÇÃO, PARA A REDE DA ATENÇÃO À SAÚDE DA PESSOA COM DEFICIÊNCIA DO ESTADO DO PARANÁ, conforme condições, especificações, valores e quantidades, constante no Anexo I - Termo de Referência, e nos demais anexos deste edital.

O preço unitário por item do objeto licitado, com até 02 (dois) casas decimais (valor total e valor global), expressos em moeda corrente nacional, não superior ao preço máximo estabelecido no Anexo I;

A Proposta e Preços, grada a partir das orientações constantes no Anexo IX deste edital (também disponível no site do município), que deverá ser apresentada na forma eletrônica (CD-R ou Pen-Drive) para alimentação do sistema de apuração;

Para fins de julgamento das propostas de preços, o Pregoeiro e sua Equipe de Apoio levarão em consideração o critério menor preço, Por Item

O objeto da presente licitação deverá ser entregue no prazo de 5 Dias, contados da data da autorização de compra, da seguinte forma:

O objeto deverá ser entregue: SECRETARIA DE SAUDE.

O prazo de vigência do contrato será 12 (doze) meses contados a partir da assinatura.

**DO PAGAMENTO:** O pagamento do valor devido será realizado no prazo de até 30 Dias contados da data da entrega do produto, mediante a apresentação da nota fiscal respectiva.

O prazo de validade não inferior a 60 (sessenta) dias corridos, a contar da data de sua apresentação, ficando estabelecido que a omissão será considerado aceito este prazo;

Três Barras do Paraná, 10 de setembro de 2018

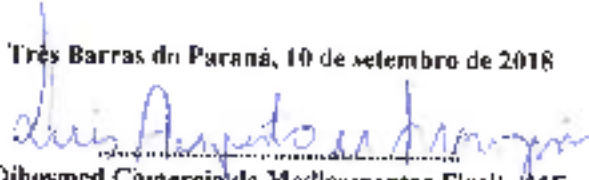
  
Dihosmed Comércio de Medicamentos Eireli- ME  
CNPJ 22.688.060/0001-81  
Euclides Luiz Tomazelli  
Cpf Nº 060.116.839-91- RG Nº 3.145.703-3 SSP/PR

DIHOSMED COM. DE MEDIC. - EIRELI - ME  
CNPJ: 22.688.060/0001-81  
Av. São Paulo, 418 - Centro  
Três Barras do Paraná - PR

**DIHOSMED**

371

Dihosmed Comercio de Medicamentos Eireli -ME  
CNPJ: 22.688.060/0001-81  
Avenida São Paulo, 418- CENTRO-TRES BARRAS DO PARANÁ-PR-  
CEP:85.485-000

**ENVELOPE PROPOSTA (ENVELOPE Nº 01)**  
O MUNICIPIO DE SANTO ANTONIO DO SUDOESTE/PR  
DIVISÃO DE MATERIAL E PATRIMÔNIO  
PREGÃO PRESENCIAL Nº 071/2018  
DATA DE ABERTURA: DIA 11/09/2018  
HORARIO: ÀS 09:00 HORAS  
PROPONENTE: DIHOSMED COMERCIO DE  
MEDICAMENTOS EIRELI- ME (É MICROEMPRESA)  
ENDEREÇO: AVENIDA SÃO PAULO, 418- CENTRO  
TRÊS BARRAS DO PARANÁ -PR  
CNPJ Nº 22.688.060/0001-81  
FONE/FAX: 45-3235-1495

Município de Santo Antonio  
do Sudoeste - PR

**RECEBIDO**

Em: 11/09/18

Horário: 8:42

[Assinatura]  
Comissão de Licitações

**PROPOSTA DE FORNECIMENTO DE PRODUTOS / SERVIÇOS**

CNPJ: 24.864.422/0001-73 Fornecedor: C.E. CARVALHO COMERCIAL ME

Endereço: AV. DUQUE DE CAIÁS, 185 - CENTRO - LUNARDELLI/PR - CEP:85935-002

Inscrição Estadual: 9072239579

E-mail:

Telefone:

Fax:

Telefone contato:

Contador:

Representante: CARLOS EDUARDO CARVALHO

CPF: 007.976.549-17

RG: 77933239 SSP

Endereço representante AV. 7 DE SETEMBRO 835 LUNARDELLI/PR - CEP:85006-000

Telefone representante:

Banco: 1 - R.D

Agência: 2622 à BANCO DO BRASIL S/A - SAO HELMO DO

Conta: 197200-0

Data de abertura: 24-05-2016

Fornecedor enquadrado como microempresa ou empresa de pequeno porte (para obter os benefícios da lei complementar nº 123/2006).

Nº Item	Descrição do Produto / Serviço	Qtd	Unid	Preço Máximo	Marca	Preço Mínimo	Preço Total
001	ASTROTOR 400, 0	1,00	UN	220,24	ASTROTOR	137,00	137,00
002	Unidade para tomada de 2 polos com um ou outro polo de a umite, repulsa-el, ponteira de 9,4x1,6 e antena para conexão a antena de 9,4x1,6, comprimento 3,50m, 35,4g	1,00	UN	320,40	ASTROTOR	198,00	198,00
003	Adaptador para tomada de 2 polos com um ou outro polo de alumínio, repulsa-el, ponteira de 9,4x1,6 e antena para conexão a antena de 9,4x1,6, comprimento 3,50m, 35,4g	1,00	UN	2.010,00	IBRANEO	1.450,00	1.450,00
004	Unidade para tomada de 2 polos com um ou outro polo de alumínio, repulsa-el, ponteira de 9,4x1,6 e antena para conexão a antena de 9,4x1,6, comprimento 3,50m, 35,4g	1,00	UN	4.095,14	IBRANEO	3.050,00	3.050,00
005	BALANÇIM - BALANÇO DE FORÇA DEFEIÇÃO: Utilizado em linha de transmissão, equilíbrio base e, núcleo des-arga de peso, totalamento, peso aproximado de 4,0 kg	1,00	UN	820,12	CARCI	362,00	362,00
006	BALANÇIM PARA CELULAS: Utilizado em linha de transmissão, equilíbrio base e, núcleo des-arga de peso, totalamento, peso aproximado de 4,0 kg	1,00	UN	2.350,00	CARCI	2.264,56	2.264,56
007	RELAIS 4 e 8 POSIÇÕES: Utilizado em linha de transmissão com 4 ou 8 posições, fabricado em aço, regulagem até um número de 1,0mm, comando em madeira, 1 par de contatos em contato de prata imediatamente à esquerda do mecanismo, medida de 3,50x2,50x1,50 cm, cada lado, 0,50 g, antena para conexão a antena de 9,4x1,6, comprimento 3,50m, 35,4g	1,00	UN	200,00	INDOIA	62,35	62,35
008	DISPOSITIVO DE PROTEÇÃO CONTRA A INFLUÊNCIA DO TEMPO: Utilizado em linha de transmissão, equilíbrio base e, núcleo des-arga de peso, totalamento, peso aproximado de 4,0 kg	1,00	UN	7.055,00	KINGS	2.400,00	2.400,00
009	BOCA BCSL: Utilizado para comunicação e teste, com para redução posterior, com a boca de 1,0mm, antena para conexão a antena de 9,4x1,6, comprimento 3,50m, 35,4g	1,00	UN	501,00	ARATUS	410,00	410,00

24.864.422/0001-73  
 C.E. CARVALHO - COMERCIAL ME  
 Av. Duque de Caiás, 185  
 Centro Cep: 85935-000  
 Lunardelli - Pr



## PROPOSTA DE FORNECIMENTO DE PRODUTOS / SERVIÇOS

CNPJ: 24.864.422/0001-73 Fornecedor: G. CARVALHO COMERCIAL ME

Endereço: AV. DUQUE DE CAIXIAS, 1165 - CENTRO - LUNARDI LHR - CEP 86935-000

Inscrição Estadual: 907223579

E-mail:

Telefone:

Fax:

Celular:

Telefone contador:

Representante: CARLOS EDUARDO CARVALHO

RG: 77533238 SSP

CPE: 037.975.549 17

Endereço representante: AV. 7 DE SETEMBRO 835 - LUNARDI LHR - CEP 86935-000

Telefone representante:

Banco: 1 - BB

Agência: 2842-8 - RAMO DO BRASIL SH - SAO PEDRO DO

Conta: 19730-3

Data de abertura: 24/05/2016

Fornecedor enquadrado como microempresa ou empresa de pequeno porte (para obter os benefícios da lei complementar nº 123/2006)

Nº Item	Descrição do Produto / Serviço	Qtd	Unid.	Preço Máximo	Marca	Preço Unitário	Preço Total
0-0	BOLA FLUIDO 40 X 35,7M Utilizado para força muscular, resiliência, velocidade e equilíbrio. Fabricado em espuma elástica superior até 200 kg, sistema antistático, boa ressonância 90x45 cm diâmetro	2,00	UN	171,20	ARCTUS	130,00	260,00
0-1	BOLA MEDICINA 2KG Utilizada para trabalho em equipe, equilíbrio, coordenação motora, resistência física em casos de reabilitação muscular. Confeccionada em espuma, superior em qualidade e peso 02 Kg	1,00	UN	92,00	N/C	0,00	0,00
0-2	BOLA MEDICINA 4KG Utilizada para trabalho em equipe, equilíbrio, coordenação motora, resistência física em casos de reabilitação muscular. Confeccionada em espuma, superior em qualidade e peso 04 Kg	1,00	UN	55,50	N/C	0,00	0,00
0-3	BOLA 300 GR 45 CM Utilizado para força muscular, resistência flexão e equal 90º. Fabricado em material flexível, superior até 200 Kg, sistema antistático, boa ressonância, 45 cm de diâmetro	1,00	UN	99,24	ARCTUS	4,18	4,18
0-4	BOLA SUÍÇA 55 CM Utilizado para força muscular, resiliência, equilíbrio e equilíbrio. Fabricado em espuma elástica superior até 200 Kg, sistema antistático, boa ressonância, 55 cm de diâmetro	1,00	UN	112,64	ARCTUS	50,78	50,78
0-5	BOLA SUÍÇA 65CM Utilizado para força muscular, resiliência, equilíbrio e equilíbrio. Fabricado em espuma elástica superior até 200 Kg, sistema antistático, boa ressonância, 65 cm de diâmetro	1,00	UN	127,02	ARCTUS	50,00	50,00
0-6	BOLA SUÍÇA 85CM Utilizado para força muscular, resiliência, equilíbrio e equilíbrio. Fabricado em espuma elástica superior até 200 Kg, sistema antistático, boa ressonância, 85 cm de diâmetro	1,00	UN	154,79	ARCTUS	76,00	76,00
0-7	CAMA ELÁSTICA - TRAMPOLIM Utilizado para tratamento ortopédico, equilíbrio e fortalecimento. Sistema de rosca para melhor fixação e segurança. Altura 22cm, diâmetro 1 m, peso máximo suportado: 100 kg, construção estrutural em aço carbono, acabamento em nylon preto, tela trampoline	1,00	UN	429,46	ARCTUS	370,00	370,00
0-8	CORCHOME EM CORY M MFTIC Colchonetes de espuma e densidade 25, revestido com tecido. Dimensões aproximadas: 120 cm X 140 cm X 5 cm	3,00	UN	964,40	DMK	300,00	900,00
0-9	COXINTE 112 X 45 CM COM SUPORTE Utilizado para alongamento, fortalecimento e conforto de amplitude de movimento (ADM). Confeccionado em espuma de alta densidade, superior para fixação na parede. 5 unidades em 1 UN X 0,20: 20 UN	1,00	UN	730,00	ZILMCOBIS	3,00	3,00
0-10	CORRENTEE TENSÍFES	1,00	UN	3.970,71	IPRAMEC	700,00	700,00

24.864.422/0001-73  
G. CARVALHO COMERCIAL ME  
Av. Duque de Caixias, 1165  
Centro Cep. 86935-000  
Lunardi Lhr

PROPOSTA DE FORNECIMENTO DE PRODUTOS / SERVIÇOS

CNPJ: 24.864.422/0001-73 Fornecedor: C.F. CARVALHO COMERCIAL ME  
 Endereço: AV. NOBLE DE CAXIAS 75 - CENTRO - LUNA-ROSELLUM - CEP: 86935-000  
 Inscrição Estadual: 5072238673 Contador: RG: 77932230 SSP  
 Representante: CARLOS EDUARDO CARVALHO CPF: 037.978.549-17  
 Endereço representante: AV. 7 DE SETEMBRO 895 - LUNA-ROSELLUM - CEP: 86935-000  
 E-mail representante: Banco: 1 - BB Telefone: Fax: Celular: Telefone contador:  
 Telefone representante: Data de abertura: 24/05/2018

Fornecedor enquadrado como microempresa ou empresa de pequeno porte (para obter os benefícios da lei complementar nº 123/2006).

Item	Quantidade	Unidade	Preço Máximo	Margem	Preço Unitário	Preço Total
021	3,00	UN	254,66	ARCTUS	120,00	360,00
022	2,00	UN	140,00	ARCTUS	81,50	163,00
023	1,00	UN	2.326,41	NIC	0,00	0,00
024	40,00	LH	102,80	ARCTUS	0,00	243,00
025	1,00	UN	315,28	FLMEDIC	24.864.422/0001-73 R, 08	02,00
026	1,00	CA	2.450,34	NIC	0,00	0,00
027	1,00	UN	1.181,16	ARCTUS	1.08,80	1.135,00
028	1,00	UR	7.721,62	DRIFAM	1.100,00	3.300,00

24.864.422/0001-73  
 C.F. CARVALHO COMERCIAL ME  
 Av. Duque de Caxias, 185  
 Centro Cep: 86.935-000  
 Lunardelli 77

Município de Santo Antônio do Sudoeste

Pragão Presencial 71/2018

**PROPOSTA DE FORNECIMENTO DE PRODUTOS / SERVIÇOS**

CNPJ: 24.864.422/0001-73 Fornecedor: C. CARVALHO COMERCIAL ME

Endereço: AV DUQUE DE CAIXAS 185 CENTRO LUNARDIPELLER CEP:85935-000

Inscrição Estadual: 1072239579

Representante: CARLOS EDUARDO CARVALHO

CPF: 007.575.549-17

RG: 77333230 S3F

Telefone representante:

Banco: 1 - BB

Agência: 2042-3

Conta: 10733-0

Data de abertura: 24/05/2016

Fornecedor enquadrado como microempresa ou empresa de pequeno porte (para obter os benefícios da lei complementar nº 123/2006).

Item	Lot	Loe (CC)	Descrição do Produto / Serviço	Qtd.	Unid.	Preço Máximo	Marca	Preço Unitário	Preço Total
029			FAIXA ELASTICA RESISTENTE FURTL emprego e elasticidade incomparavelmente maiores para as atividades de utilização de contatos, tipo: 165 cm, 66 cm, 127 cm	1,00	UN	152,87	APK TUS	152,87	25,95
030			FAIXA ELASTICA RESISTENTE FURTL Utilizado para exercícios e para a manutenção e fortalecimento. Disponível em borracha, com vários graus de resistência progressiva, 1 metro de comprimento, grau de resistência forte.	1,00	UN	98,55	APK TUS	98,55	20,00
031			FAIXA ELASTICA RESISTENTE MED A Utilizado para exercícios físicos de resistência a tração e fortalecimento. Disponível em borracha com vários graus de resistência progressiva, 1 metro de comprimento, grau de resistência média.	1,00	UN	240,47	APK TUS	240,47	22,84
032			FAIXA ELASTICA RESISTENTE MED B Utilizado para exercícios físicos de resistência a tração e fortalecimento. Disponível em borracha com vários graus de resistência progressiva, 1 metro de comprimento, grau de resistência fraca.	1,00	UN	362,00	APK TUS	362,00	232,45
033			FAIXA ELASTICA RESISTENTE MED C Utilizado para exercícios físicos de resistência a tração e fortalecimento. Disponível em borracha com vários graus de resistência progressiva, 1 metro de comprimento, grau de resistência média.	1,00	UN	410,05	APK TUS	410,05	159,00
034			FAIXA ELASTICA RESISTENTE MED D Utilizado para exercícios físicos de resistência a tração e fortalecimento. Disponível em borracha com vários graus de resistência progressiva, 1 metro de comprimento, grau de resistência média.	1,00	UN	40,65	APK TUS	40,65	25,44
035			FAIXA ELASTICA RESISTENTE MED E Utilizado para exercícios físicos de resistência a tração e fortalecimento. Disponível em borracha com vários graus de resistência progressiva, 1 metro de comprimento, grau de resistência média.	1,00	UN	34,16	APK TUS	34,16	20,00
036			FAIXA ELASTICA RESISTENTE MED F Utilizado para exercícios físicos de resistência a tração e fortalecimento. Disponível em borracha com vários graus de resistência progressiva, 1 metro de comprimento, grau de resistência média.	1,00	PAR	194,00	APK TUS	194,00	154,00
037			FAIXA ELASTICA RESISTENTE MED G Utilizado para exercícios físicos de resistência a tração e fortalecimento. Disponível em borracha com vários graus de resistência progressiva, 1 metro de comprimento, grau de resistência média.	1,00	PAR	59,25	APK TUS	59,25	13,00

24.864.422/0001-73  
C. CARVALHO COMERCIAL ME  
Av. Duque de Caixas 185  
Centro Cep: 85935-000  
Lunardi Pellier - Pr



PROPOSTA DE FORNECIMENTO DE PRODUTOS / SERVIÇOS

CNPJ: 24.864.422/0001-73 Fornecedor: C.E.CARVALHO COMERCIAL ME
Endereço: AV DUQUE DE CAXIAS 185 - CENTRO - LUNARÃO/PE CEP 55335-000
Inscrição Estadual: 9072239575 Contador: RG: 77933239 SSP
Representante: CARLOS EDUARDO CARVALHO FAK:
Endereço representante: AV 7 DE SETEMBRO 636 - LUNARÃO/PE CEP 55335-000 Telefone:
E-mail representante: Telefone representante:
Banco: 1 - BB Agência: 3542-6 - BANCO DO BRASIL SP - SAO PEDRO DO Contato: 19733-0 Data de abertura: 24/03/2018

Fornecedor enquadrado como microempresa ou empresa de pequeno porte (para obter os benefícios da lei complementar nº 123/2006).

Table with columns: Lote, Descrição do Produto / Serviço, Qtde, Unid., Preço Máximo, Marca, Preço Unitário, Preço Total. Includes items like HALTER ENCORCADO MUSCULO, HINCHADO RESPIRATORIO, and MARCHA DE PICO DE FLECHA.

Handwritten stamp: 24.864.422/0001-73 C.E.CARVALHO COMERCIAL ME Av. Duque de Caxias, 185 Carato Cep: 55.335-000 Lunardelli - PE

**PROPOSTA DE FORNECIMENTO DE PRODUTOS / SERVIÇOS**

E-mail:

CNPJ: 24.904.422/0001-73 Fornecedor: CECARVALHO COMERCIAL ME

Endereço: AV. DAQUIF DE CAXIAS 186 - CENTRO - LINA REDELLER - CEP 85935-000

Inscrição Estadual: 9072239570

Contador:

Representante: CARLOS EDUARDO CARVALHO

RG: 77933238 SSP

Telefone representante:

Telefone contador:

Data de abertura: 24/09/2018

Conta: 18729-0

Banco: 1 - 033 Agência: 2842-9 - RANCHO DO BOM SUCESSO - SAO PEDRO DO SUL - PR - CEP: 027 976-548-17 CPF: 027 976-548-17

Item	Unid.	Qtd.	Unid.	Preço Mensal	Marca	Preço Unitário	Preço Total
046	UN	1,00	UN	756,88	ARTIL'S	756,88	756,88
047	UN	1,00	UN	1.047,00	20 MOVELIS	1.047,00	1.047,00
048	UN	1,00	UN	713,74	REDAIA	713,74	713,74
049	UN	1,00	UN	363,95	AGJUNO	363,95	363,95
050	UN	1,00	UN	297,36	AG INO	297,36	297,36
051	UN	1,00	UN	208,95	MEDICAVE	208,95	208,95
052	UN	2,00	UN	158,58	POLYPRO	79,29	158,58
053	UN	1,00	UN	242,97	BIOFANO	242,97	242,97

Objeto: Fornecimento de produtos e serviços para o Hospital de Santo Antônio do Sudoeste - PR. Para o fornecimento de produtos e serviços para o Hospital de Santo Antônio do Sudoeste - PR. Para o fornecimento de produtos e serviços para o Hospital de Santo Antônio do Sudoeste - PR. Para o fornecimento de produtos e serviços para o Hospital de Santo Antônio do Sudoeste - PR.

Descrição do Produto / Serviço

046 MESA CASARIA - 2 AUXILIAR COM FRATELHAS  
 Um banco para atendimento e material e equipamentos de atendimento hospitalar.  
 Composição por partes da madeira MDF 7 peças com MDF, metais de rodagem, espelto para rodas, base ajustável, 0.1mm/segundo, 0.1mm/segundo, 0.1mm/segundo, 0.1mm/segundo, 0.1mm/segundo, 0.1mm/segundo, 0.1mm/segundo.  
 Marca: ARTIL'S

047 SOLTEIRA PARA ESPELHO COM RODIZILOS  
 Kit para instalação de espelhos na parede. Material de alumínio, tipo: alu. de mão e espelto de espelto, tipo: de espelto, tamanho aproximado: 1,87cm X 6,0 cm X 0,3 cm.  
 Marca: MOVELIS

048 MULETA CASARINENSE ADJUNTO  
 Utilizado para manter o membro superior esquerdo ou direito em posição anatômica, após a remoção do membro superior esquerdo ou direito, ou após a remoção do membro superior direito ou esquerdo, ou após a remoção do membro superior esquerdo ou direito, ou após a remoção do membro superior direito ou esquerdo.  
 Marca: REDAIA

049 MULETA CASARINENSE ADJUNTO  
 Utilizado para manter o membro superior esquerdo ou direito em posição anatômica, após a remoção do membro superior esquerdo ou direito, ou após a remoção do membro superior direito ou esquerdo, ou após a remoção do membro superior esquerdo ou direito, ou após a remoção do membro superior direito ou esquerdo.  
 Marca: AGJUNO

050 MULETA CASARINENSE INFANTIL  
 Utilizado para manter o membro superior esquerdo ou direito em posição anatômica, após a remoção do membro superior esquerdo ou direito, ou após a remoção do membro superior direito ou esquerdo, ou após a remoção do membro superior esquerdo ou direito, ou após a remoção do membro superior direito ou esquerdo.  
 Marca: AG INO

051 NEBULIZADOR PARA INHALAÇÃO DE ALUMÍNIO  
 Utilizado para inalar medicamentos em forma de nebulização. Material de alumínio, tipo: alu. de mão e espelto de espelto, tipo: de espelto, tamanho aproximado: 1,87cm X 6,0 cm X 0,3 cm.  
 Marca: MEDICAVE

052 OCULOS PARA LASER  
 Utilizados para proteção dos olhos de profissionais de saúde e pacientes durante a realização de procedimentos de laser. Possui lentes de proteção para laser com comprimento de onda de 632,8 nm e 690 nm. Marca: POLYPRO

053 OXÍMETRO DE PULSO  
 Dispositivo eletrônico utilizado para medir a saturação de oxigênio no sangue (SpO2). Marca: BIOFANO

CECARVALHO COMERCIAL ME  
 CNPJ: 24.904.422/0001-73  
 Centro Cont. 85.935-000  
 Cardeali - Pr

Município de Santo Antonio do Sudoeste  
Pregão Presencial 71/2018

**PROPOSTA DE FORNECIMENTO DE PRODUTOS / SERVIÇOS**

CNPJ: 24.954.422/0001-73 Fornecedor: C CARVALHO COMERCIAL ME  
Endereço: AV DUQUE DE CAXIAS 35 CENTRO - LUNARDELINHA - CEP:86935-030  
Inscrição Estadual: 8072239579

E-mail:  
Telefone:  
Fax:  
Telefone celular:  
Telefone contador:

Contador: RG 77903339-RSP

Representante: CARLOS EDUARDO CARVALHO  
CPF: 067.971.545-17

Telefone representante:

Data de abertura: 24/05/2018

Conta: 13730-0

Agência 2942-8 - BANCO DO BRASIL S/A - SAO PEDRO DO

Fornecedor enquadrado como microempresa ou empresa de pequeno porte (para obter os benefícios da lei complementar nº 123/2006).

Item	Descrição do Produto / Serviço	Qtd	Unid	Preço Máximo	Marca	Preço Unitário	Preço Total
054	Panela elétrica que avalia e vive de cozinha em 4 etapas. Modelo compacto e portátil. Item com 2,1 litro, interior à nível de base - panela forma 24cm - 20 a base de intensidade de 0-460 Watts. Marca: BIA THERM. PRETORIA COMMER, P.U. L.T.O	1,00	UN	2.347,00	N/C	0,00	0,00
055	PLATAFORMA FREIO PARA CARRIÃO COM 2 EIXOS. Plataforma com acabamento em alumínio, apoio para calcâneo, estrutura ajustável e apoio inferior de pedais com regulagem de altura e diâmetro. Tamanho para pessoas com altura entre 1,20m e 1,80m. Marca: PLATAFORMA FREIO COMMER, P.U. L.T.O	1,00	UN	1.435,20	N/C	0,00	0,00
056	RAMPA DE ALCANTARAL. Utilizado para elevação de pessoas com deficiência. Fabricada em acrílico com revestimento antiderrapante. Apoio para calcâneo ajustável e apoio inferior de pedais com regulagem de altura e diâmetro. Tamanho para pessoas com altura entre 1,20m e 1,80m. Marca: RAMPA DE ALCANTARAL COMMER, P.U. L.T.O	1,00	UN	241,70	ARCTUS	27,84	27,84
057	ROLO DE PDS CILINDRICO. Utilizado para armazenamento de insulina. Escultura de madeira, preço unit. derivante de dimensões aproximadas: 42 cm x 35 cm x 15 cm	2,00	UN	204,67	Z LAMOURIS	32,06	164,16
058	ROLO DE PDS CILINDRICO. Utilizado para posicionar o paciente para realizar terapia. Modelo espumoso revestido com couro. Dimensões aproximadas: 55 cm x 75 cm	1,00	UN	227,32	ANKTUS	114,70	114,70
059	TABUA DE LUMINA PARA PROPRIOCEPCAO. Superfície com texturas de diferentes materiais, equilíbrio e propriocepção de membros inferiores. Compacto por medida: tecido emborrachado, peso revestido de madeira antiderrapante, apoio até 100 kg. Dimensões: 57x40x10cm e 4kg	1,00	UN	189,04	ARCTUS	53,34	53,34
060	TABUA DE PROPRIOCEPCAO RIFONDA. Acessório para exercícios de coordenação motora, equilíbrio e propriocepção de membros inferiores. Compacto por medida: tecido emborrachado, peso revestido de madeira antiderrapante, apoio até 225 kg. Dimensões e peso após medidas: 40,0 cm x 40,0 cm x 7,5 cm (2x2x5) peso 12,2 kg.	2,00	UN	126,00	N/C	NS-X	170,00
061	TERAPIA VIBRAÇAO FISIOTERAPIA. Terapia vibratória controlada para reabilitação de membros inferiores. Modelo derivante, potência elétrica controlada. Oscilatório. Avaliação de fluxo de ar ambiental. Material de apoio tátil e controle de temperatura. Material de apoio tátil. Material de apoio tátil. Controles de temperatura controlada. Dimensões: 48 cm x 48 cm x 10 cm. Marca: TERAPIA VIBRAÇAO FISIOTERAPIA COMMER, P.U. L.T.O	1,00	PAR	307,00	N/C	0,00	0,00

24.954.422/0001-73  
C CARVALHO COMERCIAL ME  
Rua: Parque das Carlinas 1RS  
Centro Cep: 86.935-030  
Lunardelli - Pr



**PROPOSTA DE FORNECIMENTO DE PRODUTOS / SERVIÇOS**

**CNPJ:** 24.864.422/0001-73    **Fornecedor:** C.E. CARVALHO COMERCIAL ME    **Email:**  
**Endereço:** AV. DUCQUE DE CAXIAS 185 - CENTRO - LUNARÃO UPR - CEP: 89033-000    **Telefone:**    **Cellular:**  
**Inscrição Estadual:** 9072236579    **Contador:**    **Telefone contador:**  
**Representante:** CARLOS EDUARDO CARVALHO    **RG:** 77992239 SSP    **Telefone representante:**  
**Endereço representante:** AV. 7 DE SETEMBRO 836 - LUNARÃO UPR - CEP: 89036-000    **Telefone representante:**  
**Email representante:**    **Conta:** 13730-1    **Data de abertura:** 24/05/2016  
**Banco:** - BB

**Fornecedor enquadrado como microempresa ou empresa de pequeno porte (para obter os benefícios da Lei Complementar nº 123/2006).**

Item	Qtd	Unid	Marca	Preço Máximo	Preço Unitário	Preço Total
<b>Item 001 - Unid: 001</b>						
<b>Item 001 - Descrição do Produto / Serviço</b>						
052	1,00	PAR	143.40 RMC		20,14	20,14
Utilizado para exercícios de fortalecimento. Colocamos em 20gum em média 30e até 40e para fazer o fortalecimento com o auxílio de term em quantidade Max soma para a carga necessária. Fechamento com velcro						
053	1,00	PAR	122.40 RMC		23,39	23,39
Utilizado para exercícios de fortalecimento. Colocamos em 20gum em média 30e até 40e para fazer o fortalecimento com o auxílio de term em quantidade Max soma para a carga necessária. Fechamento com velcro						
054	1,00	PAR	71,46 RMC		28,79	28,79
Utilizado para exercícios de fortalecimento. Colocamos em 20gum em média 30e até 40e para fazer o fortalecimento com o auxílio de term em quantidade Max soma para a carga necessária. Fechamento com velcro						
055	2,00	UN	80,52 ARKTUS		31,34	64,68
Utilizado para exercícios de fortalecimento. Colocamos em 20gum em média 30e até 40e para fazer o fortalecimento com o auxílio de term em quantidade Max soma para a carga necessária. Fechamento com velcro						
057	1,00	UN	900,00 ARKTUS		93,85	92,92
Utilizado para exercícios de fortalecimento. Colocamos em 20gum em média 30e até 40e para fazer o fortalecimento com o auxílio de term em quantidade Max soma para a carga necessária. Fechamento com velcro						
059	1,00	UN	282,30 ARKTUS		91,98	93,98
Utilizado para exercícios de fortalecimento. Colocamos em 20gum em média 30e até 40e para fazer o fortalecimento com o auxílio de term em quantidade Max soma para a carga necessária. Fechamento com velcro						
060	1,00	UN	282,00 ARKTUS		53,95	50,96
Utilizado para exercícios de fortalecimento. Colocamos em 20gum em média 30e até 40e para fazer o fortalecimento com o auxílio de term em quantidade Max soma para a carga necessária. Fechamento com velcro						
062	1,00	UN	3.824,36 TERAMU		1.935,20	5.000,00
Utilizado para exercícios de fortalecimento. Colocamos em 20gum em média 30e até 40e para fazer o fortalecimento com o auxílio de term em quantidade Max soma para a carga necessária. Fechamento com velcro						

24.864.422/0001-73  
 C.E. CARVALHO - COMERCIAL ME  
 Av. Duque de Caxias 185  
 Centro Cep: 89.033-000  
 L. Badardi - P

Pregão Presencial 7/1/2018

### PROPOSTA DE FORNECIMENTO DE PRODUTOS / SERVIÇOS

CNPJ: 24.664.422/0001-73 Fornecedor: CE CARVALHO COMERCIAL ME

Endereço: AV. DUQUE DE CAIXAS 185 - CENTRO - LUNARDELLI/PR - CEP 08535-000

Inscrição Estadual: 9072239/9 Contador: RG: 77933239 SSP

Representante: CARLOS EDUARDO CARVALHO CPF: 027.976.549-17

Endereço representante: AV 7 DE SETEMBRO 835 - LUNARDELLI/PR - CEP 08535-000

E-mail representante:

Banco: 1 - BB

Conta: 15730-0

Agência: 2642-9 - SAO PAULO BRASIL - SAO PAULO DO

Fornecedor enquadrado como microempresa ou empresa de pequeno porte (para obter os benefícios da lei complementar nº 123/2006).

Validade da proposta: 60 dias

Prazo de entrega: 5 dias

PREÇO TOTAL DO LOTE: 27.050,36  
TOTAL DA PROPOSTA: 27.050,36

Fax: Telefone contator: Celular: Telefone representante:

Data de abertura: 24/05/2016

CE CARVALHO COMERCIAL ME  
CNPJ 24.664.422/0001-73  
**24.664.422/0001-73**  
CE CARVALHO COMERCIAL ME  
Av. Duque de Caixas 185  
Centro Cep: 86.925-000  
Lunardelli - PR

Licença Sanitária



LICENÇA SANITÁRIA Nº 201700010000007

Razão Social: C. E. CARVALHO - COMERCIAL - ME  
Nome Fantasia: C. E. CARVALHO - COMERCIAL - ME  
CNPJ: 24.864.422/0001-73  
Inscrição Municipal:  
Município: LUNARDELLI  
Endereço: DUQUE DE CAXIAS, 183 - TERRAÇO - CENTRO - LUNARDELLI - PR  
CEP: 86935-000

ATIVIDADES LICENCIADAS:

[4664-8/00] - Comércio atacadista de máquinas, aparelhos e equipamentos para uso odonto-médico-hospitalar; partes e peças

Local e data: IVAIPORA / 02 de Outubro de 2017  
Vencimento: 02 de Outubro de 2018

*Elaine*  
ELAINE APARECIDA NOGUEIRA

Observação:  
Licença sanitária concedida sem restrições

Código de Autenticidade: 3C6DB7E7AB926AEB86E82763C75AA6C4F  
Endereço para Validação: <https://www.sicvixa.szsa.pr.gov.br/sicvixa/validarLicenca>  
Emitido por: Ligiane Rodrigues - 22ª RS-Ivaiporã

22ª Regional de Saúde de Ivaiporã  
Rua Mare Grossa, 780, Centro - 86870-000 - Ivaiporã - Paraná  
Fone/Fax: (41) 3472-4343

VÁLIDA EM TODO TERRITÓRIO NACIONAL  
ESTE DOCUMENTO DEVE SER FIXADO EM LOCAL VISÍVEL. SUPLENTE (AR1.166 - LEI 13.312/2011)





REPÚBLICA FEDERATIVA DO BRASIL  
ESTADO DA PARAÍBA  
CARTÓRIO AZEVEDO BASTOS  
FUNDADO EM 1833

PRIMEIRO REGISTRO CIVIL DE NASCIMENTO E ÓBITOS E PRIVATIVO DE CASAMENTOS, INTERDIÇÕES E TUTELAS DA COMARCA DE  
JOÃO PESSOA

Av. Epitácio Pessoa, 1145 Barra dos Estados 55030-001, João Pessoa/PB  
Tel: (03) 3244-5404 / Fax: (03) 3244-5488  
http://www.azevedobastos.net.br  
E-mail: cartorio@azevedobastos.net.br



### DECLARAÇÃO DE SERVIÇO DE AUTENTICAÇÃO DIGITAL

O Bel. Valter Azevedo de Miranda Cavalcanti, Oficial do Primeiro Registro Civil de Nascimentos e Óbitos e Privativo de Casamentos, Interdições e Tutelas com atribuição de autenticar e reconhecer firmas da Comarca de João Pessoa Capital do Estado da Paraíba, em virtude de Lei, etc.:

DECLARA para os devidos fins de direito que, o documento em anexo identificado individualmente em cada Código de Autenticação Digital ou na referida sequência, foi autenticado de acordo com as Legislações e Normas Agentes!

DECLARO ainda que, para garantir transparência e segurança jurídica de todos os atos oriundos dos respectivos serviços de Notas e Registros do Estado da Paraíba, a Corregedoria Geral de Justiça editou o Provimento CG.FPB Nº 00372/14, determinando a inserção de um código em todos os atos notoriais e registrais, assim, cada Selo Digital de Fiscalização Extrajudicial contém um código único (por exemplo, Selo Digital: ABC12345-XYZ) e dessa forma, cada autenticação processada pelo nosso Serviço pode ser confirmada e verificada tantas vezes quanto for necessário através do site do Tribunal de Justiça do Estado da Paraíba, endereço: <http://corregedoria.tpb.jus.br/selo-digital/>

A autenticação digital do documento faz prova de que, na data e hora em que ela foi realizada, a empresa C. E. CARVALHO MEDICAMENTOS - ME tinha posse de um documento com as mesmas características que foram reproduzidas na cópia autenticada, sendo da empresa C. E. CARVALHO MEDICAMENTOS - ME a responsabilidade, única e exclusiva, pela idoneidade do documento apresentado a este Cartório.

Esta DECLARAÇÃO foi emitida em 16/03/2018 13:36:46 (hora local) através do sistema de autenticação digital do Cartório Azevedo Bastos, de acordo com o Art. 1º, 10º e seus §§ 1º e 2º da MP 2200/2001, como também a documentação eletrônica autenticada com o Certificado Digital do titular do Cartório Azevedo Bastos, poderá ser solicitada diretamente a empresa C. E. CARVALHO MEDICAMENTOS - ME ou ao Cartório pelo endereço de e-mail: [autentica@azevedobastos.net.br](mailto:autentica@azevedobastos.net.br)

Para informações mais detalhadas sobre este ato, acesse o site <https://autodigital.azevedobastos.net.br> e informe o Código de Consulta desta Declaração.

Código de Consulta desta Declaração: 527912

A consulta desta Declaração estará disponível em nosso site até 04/10/2018 08:40:03 (hora local).

\*Código de Autenticação Digital: 0910310170912180278-1

\*Legislações Vigentes: Lei Federal nº 0.925/04, Lei Federal nº 10.405/2002, Medida Provisória nº 2200/2001, Lei Federal nº 13.103/2015, Lei Estadual nº 8.721/2008, Lei Estadual nº 10.132/2013 e Provimento CGJ Nº 009/2014.

O referido é verdade. Dou fé.

CHAVE DIGITAL

03005b1d7341f94f057f2d59e5bc05b0891540c28a15b5f582858127d035775e54064c8e5ee734d039ced11e1d5d73a9f957962cd73ca51078b5b11614fd940b24708668756072d731ed80588fa

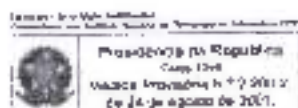



**MINISTÉRIO DA SAÚDE**  
**Agência Nacional de Vigilância Sanitária**

**CERTIFICADO**

**AUTORIZAÇÃO DE FUNCIONAMENTO DE EMPRESA Nº. 8145114**

Considerando o disposto na Lei n.º 9.782, de 26 de janeiro de 1999, bem como no Decreto nº 3.029, de 16 de abril de 1999, certificamos que a empresa abaixo identificada está autorizada a funcionar em todo território nacional para o exercício das atividades a seguir discriminadas:

CNPJ: 24.864.422/0001-73

Razão Social: C. E. CARVALHO - COMERCIAL - ME

Autorização concedida por publicação em DOU por meio da Resolução: 3.415 de 21/12/2016

Autorização/MS: 8145114

Data Publicação: 26/12/2016

Endereço: Avenida Duque de Caxias, 185

Bairros: Centro

Município: Luzardelli

UF: PR

CEP: 86935-000

**CLASSE E ATIVIDADES:**

Correlatos: Armazenar, Distribuir, Expor.

Brasília, 19 de janeiro de 2017.

  
**JOSÉ CARLOS MAGALHÃES DA SILVA MOUTINHO**

**Diretor de Controle e Monitoramento Sanitário**



**REPÚBLICA FEDERATIVA DO BRASIL**  
**ESTADO DA PARAIBA**  
**CARTEIRO AZEVEDO BASTOS**  
**FUNDADO EM 1888**  
**PRIMEIRO REGISTRO CIVIL DE NASCIMENTO E ÓBITOS E PRIVATIVO DE CASAMENTOS, INTERDIÇÕES E TUTELAS DA COMARCA DE**  
**JOÃO PESSOA**

Av. Epitácio Pessoa, 1145 Bairro dos Estados 58000-00, João Pessoa PB  
 Tel: (83) 3244-5404 / Fax: (83) 3244-5484  
 http://www.azevedobastos.net.br  
 E-mail: cartorio@azevedobastos.net.br



### DECLARAÇÃO DE SERVIÇO DE AUTENTICAÇÃO DIGITAL

O Bel. Válber Azevêdo de Miranda Cavalcanti, Oficial do Primeiro Registro Civil de Nascimentos e Óbitos e Privativo de Casamentos, Interdições e Tutelas com atribuição de autenticar e reconhecer firmas da Comarca de João Pessoa Capital do Estado da Paraíba, em virtude da Lei, etc...

DECLARA, para os devidos fins de direito que o documento em anexo identificado individualmente em cada Código de Autenticação Digital' ou na referida sequência, foi autenticado de acordo com as Legislações e Normas vigentes?

DECLARO ainda que, para garantir transparência e segurança jurídica de todos os atos oriundos dos respectivos serviços de Notas e Registros do Estado da Paraíba, a Congregação Geral de Justiça editou o Provimento CGJ/PB Nº 003/2014, determinando a inserção de um código em todos os atos notoriais e registrais, assim, cada Selo Digital de Fiscalização Extrajudicial contém um código único (por exemplo, Selo Digital: ABC12345-X1X2); e dessa forma, cada autenticação processada pela nossa Serventia pode ser confirmada e verificada tantas vezes quanto for necessário através do site do Tribunal de Justiça do Estado da Paraíba, endereço: <http://tjpb.jus.br/selo-digital/>

A autenticação digital do documento faz prova de que, na data e hora em que esta foi realizada, a empresa C. E. CARVALHO MEDICAMENTOS - ME tinha posse de um documento com as mesmas características que foram reproduzidas na cópia autenticada, sendo da empresa C. E. CARVALHO MEDICAMENTOS - ME a responsabilidade, única e exclusiva, pela idoneidade do documento apresentado a este Cartório.

Esta DECLARAÇÃO foi emitida em 16/03/2018 13:39:22 (hora local) através do sistema de autenticação digital do Cartório Azevêdo Bastos, de acordo com o Art. 1º, 10º e seus §§ 1º e 2º da MP 2200/2001, como também o documento eletrônico autenticado contendo o Certificado Digital do titular do Cartório Azevêdo Bastos, poderá ser solicitado diretamente a empresa C. E. CARVALHO MEDICAMENTOS - ME ou ao Cartório pelo endereço de e-mail [autentica@azevedobastos.net.br](mailto:autentica@azevedobastos.net.br)

Para informações mais detalhadas deste ato, acesse o site <https://autdigital.azevedobastos.net.br> e informe o Código de Consulta desta Declaração

Código de Consulta desta Declaração: 007953

A consulta desta Declaração estará disponível em nosso site até 09/02/2019 16:20:59 (hora local)

Código de Autenticação Digital: 63910602181313470253-1

Legislações Vigentes: Lei Federal nº 8.935/94, Lei Federal nº 13.406/2012, Medida Provisória nº 2200/2001, Lei Federal nº 13.105/2015, Lei Estadual nº 8.721/2008, Lei Estadual nº 10.132/2013 e Provimento CGJ Nº 003/2014.

O referido é verdade, sou 46.

#### CHAVE DIGITAL

00035L1d734fu94f0572d69a6bc05b569154Dc28df6b7c3582609\*27403577faca5f0f14d63e1030202f3abaab14f73a8f957952cd73fce5107Bb5b9614ffa3eb6578599fb707d1750440a7b54c

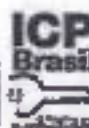
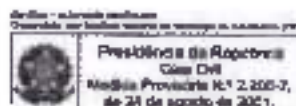



Consultas / Funcionamento de Empresa Nacional / Resultado / Detalhamento

### Dados da Empresa Nacional

#### Razão Social

C. E. CARVALHO - COMERCIAL - ME

#### CNPJ

24.864.422/0001-73

#### Endereço Completo

- /

#### Telefone

#### Responsável Técnico

CARLOS EDUARDO CARVALHO

#### Responsável Legal

CARLOS EDUARDO CARVALHO

### Dados do Cadastro

#### Cadastro Nº

8 14 511-4 (Y961X033Y267)

#### Data do Cadastro

26/12/2016

#### Situação

Ativa

#### Nº do Processo

25351.562688/2016-02

#### Cadastro

8 - Produtos para Saúde (Correlatos)

#### Atividades / Classes

#### Armazenar

- Correlatos

#### Distribuir

- Correlatos

#### Expedir

- Correlatos

#### Certificado de Boas Práticas de Fabricação - CBPF (Vigente)

Empresa Solicitante	Linhas de Certificação Vigentes	Data de Publicação	Vencimento do Certificado
---------------------	---------------------------------	--------------------	---------------------------

Nenhum registro encontrado

**Certificado de Boas Práticas de Distribuição e Armazenagem - CBPDA (Vigente)****Empresa  
Solicitante****Linhas de Certificação  
Vigentes****Data de  
Publicação****Vencimento do  
Certificado**

Nenhum registro encontrado

[Voltar](#)



FABRILAR - CORRELADOS

EMPRESA ACURAT INDÚSTRIA E COMÉRCIO LTDA
ENLHECUI RUA FELIX FERREIRA FAZENDA, 167
BAIRRO ESTRELA CEP 14062 - BELO HORIZONTE, MG
CNPJ 04.040.000/00

EMPRESA PISA PLASTIC INDUSTRIA COMERCIO IMPORT.
EM VÍDEO EXPORTAC. DE PRODUTOS DE PLASTICO LTDA - ME
INDUZIDO AV. ESTADOS UNIDOS, 509
BAIRRO FAROL DAS CADEIRAS CEP 14144 - SÃO CARLOS,
MG
CNPJ 04.042.000/00

EMPRESA MARTIN & SALLA COMÉRCIO DE PRODUTOS
MÉDICOS HOSPITALARES LTDA - CTE
INDUZIDO RUA EMILIANO PEREIRA, 100-11-12-13
BAIRRO CENTRO C/PT. MARCOS FERREIRA
CNPJ 03.030.000/00

EMPRESA FURNAMAR PRODUTOS DE LAJE E
MATERIAL DE
INDUZIDO AV. HEITOR LIATO, 411
BAIRRO ALVIM COLANTE CEP 14060 - COTRILUS
CNPJ 04.030.000/00

EMPRESA L. S. T. E. A. T. TRANSPORTES E LOGÍSTICA
INDUZIDO PL. SENADOR SALGADO PLAZA SÉRGIO FERREIRA,
CA. B.
BAIRRO BARRAGEM CEP 14140 - SÃO CARLOS,
MG
CNPJ 04.030.000/00

EMPRESA TMI NUTRIÇÃO ALIMENTOS E COMIDAS EXPANSÃO S.A.
INDUZIDO RUA DE ARAUCÁRIAS, 100 Nº 200, DE C.
ARMAZEN. 21.401-30
BAIRRO VILA SÃO LUÍS CEP 14064 - BOMFIM DE CARVALHO
CNPJ 04.030.000/00

EMPRESA C. E. CARVALHO - COMÉRCIO - ME
INDUZIDO AVENIDA JOSE DE CAIXAS, 110
BAIRRO CENTRO C/PT. MARCOS FERREIRA
CNPJ 04.030.000/00

EMPRESA BRANDES COMÉRCIO SARESTA E STACADORA
LTD.
INDUZIDO AVENIDA DA LUIZA Nº 474 - BARRAGEM 4
BAIRRO AERONÁUTICA CEP 14062 - BOMFIM DE
C.
CNPJ 04.030.000/00

ATIVIDADES CLASSE

ARMAZENAR - CORRELADOS
DISTRIBUIÇÃO - CORRELADOS
EXPORTAR - CORRELADOS

EMPRESA ESTILO ARQUITETOS DE MODERNA LTDA
INDUZIDO RUA OLÍMPIA Nº 272 - JOY ME
BAIRRO TRÊS DE DEZ. MARCOS FERREIRA
CNPJ 04.030.000/00

EMPRESA PROJETO RAUQUE INFLANTES LDM
INDUZIDO RUA ANTONIO THALLES Nº 201, SALA 1
BAIRRO PROJ. CEP 14060 - CAJAMARQUÊ
CNPJ 04.030.000/00

EMPRESA ALPHAVILLE COMERCIAL LTDA
INDUZIDO R. AMÉRICO FERREIRA DE TOLEDO, 200 - BAR
RAPISTAS E
BAIRRO FLORESTAS CEP 14064 - BOMFIM DE
C.
CNPJ 04.030.000/00

EMPRESA TRANSPORTES BERTINI LTDA
INDUZIDO PL. OSÁRIO TORRELLI, 100
BAIRRO SÃO VICENTE CEP 14060 - BOMFIM DE C.
CNPJ 04.030.000/00

EMPRESA MARINHA COMÉRCIO E IMPORTAÇÃO DE
INDUTOS PARA SAHES E VESTIMENTAS LTDA - ME
INDUZIDO CALÇADA DAS FLORES Nº 25 SALA 22
BAIRRO ALFAMILLE - EP MARCOS - BARRAGEM
CNPJ 04.030.000/00

EMPRESA PALATINUS BRASIL S/A TRANSPORTAÇÃO E
CARGAS E SEGURANÇA
INDUZIDO RUA JUBALATI, 100
BAIRRO FARMACIA CEP 14064 - BOMFIM DE C.
CNPJ 04.030.000/00

EMPRESA ATTRACTO INTERNACIONAL SERVIÇOS DE
INDUZIDO R. EXPANSÃO LTDA - ME
INDUZIDO AV. IMACULADA CONCEIÇÃO, 284 Nº 2.511
BAIRRO SANTA RÚLLA CEP 14060 - BOMFIM DE C.
CNPJ 04.030.000/00

EMPRESA SARELMO SCS ALIMENTOS LAIS AMERICA
LOGÍSTICA LTDA
INDUZIDO AVENIDA ANTONIO CANDIDO MACHADO Nº
200, CAJAMARQUÊ
BAIRRO BARRAGEM CEP 14060 - BOMFIM DE C.
CNPJ 04.030.000/00

PROFESSOR - CATEGORIA 04 - AUTORIZAÇÃO

EMPRESA ASSASSANI E CÍRCULO LTDA
INDUZIDO RUA OLÍMPIA, 302 - BOMFIM DE C.
BAIRRO CENTRO C/PT. MARCOS FERREIRA
CNPJ 04.030.000/00

EMPRESA 21.000 PINTAS LTDA
INDUZIDO RUA BELFONTE, 300
BAIRRO PROJ. CEP 14060 - BOMFIM DE C.
CNPJ 04.030.000/00

EMPRESA 21.000 PINTAS LTDA
INDUZIDO RUA BELFONTE, 300
BAIRRO PROJ. CEP 14060 - BOMFIM DE C.
CNPJ 04.030.000/00

EMPRESA CASAPRATA E COMÉRCIO LTDA
INDUZIDO RUA BELFONTE, 300
BAIRRO PROJ. CEP 14060 - BOMFIM DE C.
CNPJ 04.030.000/00

EMPRESA MAX DIAGNÓSTICO COMÉRCIO E LOGÍSTICA DE
OPÓTIOS - IMPORTAÇÃO LTDA - ME
INDUZIDO RUA JOSÉ DA COSTA TRINDADE, 50
BAIRRO ALFAMILLE CEP 14064 - BOMFIM DE C.
CNPJ 04.030.000/00

EMPRESA TRANSPORTES IMPORTES LTDA - ME
INDUZIDO RUA JOSÉ DE C. RODRIGUEZ, 211
BAIRRO ALFAMILLE CEP 14064 - BOMFIM DE C.
CNPJ 04.030.000/00

EMPRESA 150 INDÚSTRIA DE BARRAGEM LTDA - ME
INDUZIDO RUA FLORESTAS, 140 Nº 714
BAIRRO CENTRO C/PT. MARCOS FERREIRA
CNPJ 04.030.000/00

EMPRESA MAX DIAGNÓSTICO COMÉRCIO E LOGÍSTICA DE
OPÓTIOS LABORATORIAL LTDA - ME
INDUZIDO RUA JOSÉ DA COSTA TRINDADE, 50
BAIRRO ALFAMILLE CEP 14064 - BOMFIM DE C.
CNPJ 04.030.000/00

EMPRESA GIOIOS DA SILVA BASTOS ME
INDUZIDO RUA BARRAGEM, 100
BAIRRO BARRAGEM CEP 14060 - SÃO CARLOS DO
SANTARÉM
CNPJ 04.030.000/00





# PARANAMED

EQUIPAMENTOS MÉDICOS

## REGISTROS

## E

## CATÁLOGOS

Razão Social: C E CARVALHO COMERCIAL- ME  
CNPJ: 24.864.422/0001-73 Inscrição Estadual. 90722395-79  
Endereço: Av DUQUE DE CAXIAS N°. 185, Lunardelli - PR  
Telefone (43) 3478- 1781.

## Andador de Alumínio 3x1



### Descrição:

Andador de Alumínio 3x1

[http://www.agplasticos.com.br/details.asp?id\\_produto=85](http://www.agplasticos.com.br/details.asp?id_produto=85)

## Andador de Alumínio Infantil



### Descrição:

Andador de Alumínio Infantil

[http://www.agplasticos.com.br/details.asp?id\\_produto=87](http://www.agplasticos.com.br/details.asp?id_produto=87)



Consultas / Produtos para Saúde / Produtos para Saúde

## Detalhes do Produto

<b>Nome da Empresa</b>	IBRAMED INDÚSTRIA BRASILEIRA DE EQUIPAMENTOS MÉDICOS - EIRELI		
<b>CNPJ</b>	00.133.418/0001-77	<b>Autorização</b>	1 03.603-1
<b>Produto</b>	EQUIPAMENTO PARA ELETROESTIMULAÇÃO NEURODYM AUSSIE SPORT		

## Modelo Produto Médico

Nenhum Modelo/Apresentação Encontrado(a)

<b>Nome Técnico</b>	Estimulador Elétrico
<b>Registro</b>	10360310029
<b>Processo</b>	25351 712636/2009-65
<b>Origem do Produto</b>	<ul style="list-style-type: none"><li>FABRICANTE: IBRAMED INDÚSTRIA BRASILEIRA DE EQUIPAMENTOS MÉDICOS - EIRELI - BRASIL</li></ul>
<b>Classificação de Risco</b>	II - MEDIO RISCO
<b>Vencimento do Registro</b>	VIGENTE

[Voltar](#)

## NEURODYN AUSSIE SPORT



### O Equipamento

O novo Neurodyn Aussie Sport é um equipamento para aplicação da EXCLUSIVA Corrente Aussie (também chamada Corrente Australiana), uma nova geração de corrente elétrica para estimulação com vantagens sobre os tradicionais métodos de estimulação.

A corrente Aussie possui duas possibilidades de frequência: 1 kHz e 4 kHz, o que permite seleção de acordo com o objetivo terapêutico, sendo 1 kHz para fortalecimento/tonificação muscular e 4 kHz para drenagem linfática e analgesia. Em relação aos Bursts, a corrente Aussie apresenta burst de curta duração (2 milissegundos na corrente de 1 kHz e 4 milissegundos na corrente de 4 kHz), de frequência variável de 1 a 120 Hz e intensidade de 1 a 180 mA.

Apresenta quatro canais de saída com controles independentes de intensidade. Possui 10 protocolos de tratamento pré-programados e 20 protocolos particulares.

Display LCD blue light maior, teclas soft touch e disposição dos parâmetros de forma diferenciada.

Acompanha exclusiva bolsa para transporte.

### **Acompanham o equipamento**

(cód. 03019012) 1 fusível 20 AG de 5A

(cód. 03026009) 1 cartela de fusível de proteção

(cód. 03017006) 1 cabo de força

(cód. 03040003) 1 manual de operação digital

(cód. 03026087) 1 bolsa para transporte

(cód. 03044001) 1 bisnaga com gel 100g

(cód. 03026025) 8 eletrodos condutivos de borracha 5cmX5cm

(cód. 03049006) 1 cabo de eletroestimulação 2 vias – preto/laranja

(cód. 03049007) 1 cabo de eletroestimulação 2 vias – azul/verde

### **Características Técnicas**

Bivolt 100 e 240 volts | 50 / 60 Hz.

Dimensões: 26,4cm x 26,1cm x 11,6cm (L x P x A).

Peso padrão (sem acessórios): 1,5kg.



Consultas / Produtos para Saúde / Produtos para Saúde

Detalhes do Produto

<b>Nome da Empresa</b>	IBRAMED INDÚSTRIA BRASILEIRA DE EQUIPAMENTOS MÉDICOS - EIRELI		
<b>CNPJ</b>	00.132.418/0001-77	<b>Autorização</b>	1.03.603-1
<b>Produto</b>	EQUIPAMENTO TERAPÊUTICO A LASER LASERPULSE		

Modelo Produto Médico

Nenhum Modelo/Apresentação Encontrado(a)

<b>Nome Técnico</b>	Sistema de Laser Para Terapia
<b>Registro</b>	10360310030
<b>Processo</b>	25351.076094/2009-27
<b>Origem do Produto</b>	▪ FABRICANTE, IBRAMED INDÚSTRIA BRASILEIRA DE EQUIPAMENTOS MÉDICOS - EIRELI - BRASIL
<b>Classificação de Risco</b>	III - ALTO RISCO
<b>Vencimento do Registro</b>	26/07/2025

Voltar

# LASERPULSE

## O EQUIPAMENTO

Laserterapia com possibilidade de operação com três canetas: 660 nm (Po-30 mW); 830 nm (Po-30 mW); 904 nm (Po-70 W pico). Caneta 660 nm e 830 nm operam no modo contínuo e pulsado. Caneta 904 nm opera somente no modo pulsado a 10 kHz. Cálculo automático do tempo de irradiação.

Acompanha caneta toposcópica para localização dos pontos de acupuntura.

\*As canetas laser são vendidas separadamente.



## CARACTERÍSTICAS TÉCNICAS

Bivolt 127 e 220 volts | 50 / 60 Hz.

Dimensões: 36 x 31,5 x 12,5 (L x P x A) cm.

Peso aproximado, sem acessórios: 1,5 kg.

<http://www.ihramed.com.br/public/produto/19>

## Balancim para fisioterapia - 1233



### **CARACTERÍSTICAS DO BALANCIM PARA FISIOTERAPIA**

- Balancim em aço com acabamento pintado em epóxi de 1ª qualidade, após prévio tratamento antiferruginoso.
- Plataforma central fixada por correntes zincadas.
- Piso revestido de material antiderrapante.

### **DIMENSÕES:**

#### **Dimensões externa**

Comprimento: 70 cm / Largura: 40 cm / Altura: 55 cm.

#### **Dimensões da base interna**

Comprimento: 40 cm / Largura: 20 cm.

Peso: 4,8 kg (aproximadamente).



## BARRA PARALELA DUPLA 3MTS - AÇO PINTADO

ras.com.br

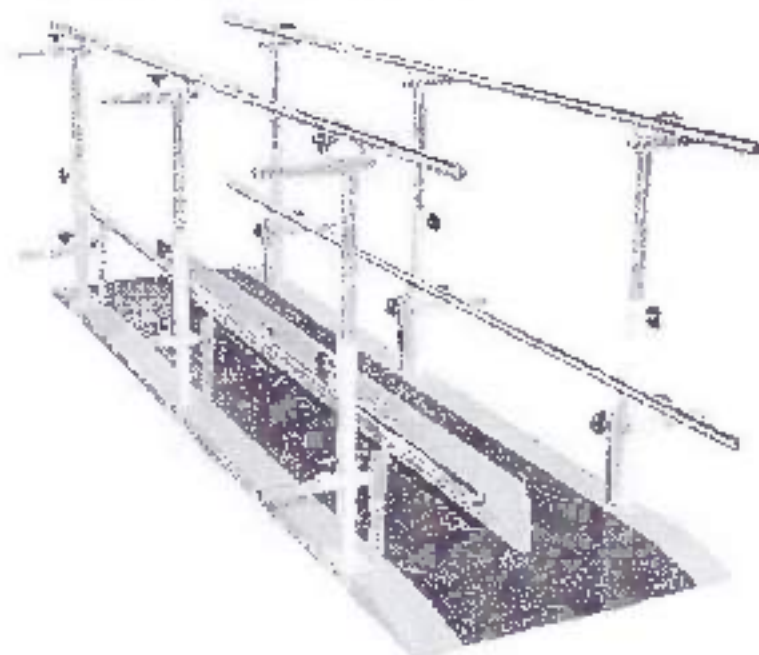

### Descrição:

Para treino de marcha com ou sem o auxílio de órtese, treino de equilíbrio, transferência de peso.

Com 3 metros de comprimento

Estrutura em tubo de aço pintado (opção em aço inox)

Corrimãos pintados em epoxi com 3 metros de comprimento

2 pares de corrimãos pintados em epoxi após prévio tratamento antiferruginoso, dotada de 3 barras verticais de cada lado, 2 barras (corrimãos) horizontais com regulagem de altura e largura

Plataforma de madeira revestida em piso sintético antiderrapante

Divisão abdução central removível

Dimensões da plataforma: 3,00x0,80m (CxL)

Altura máxima do 1º corrimão: 0,90m - Altura mínima do 1º corrimão: 0,52m

Altura máxima do 2º corrimão: 0,40m - Altura mínima do 2º corrimão: 0,15m

Largura máxima do corrimão: 0,60m - Largura mínima do corrimão: 0,39m

Medidas: 0.80cm x 0.50cm x 3.00cm x 62.0 kg

## Bengala de alumínio - 4 Pontas



### Descrição Completa

Bengala 4 Pontas, fabricada em alumínio de alta qualidade. Possui regulagem de altura proporcionando mais conforto ao usuário. Capacidade para 100kg

### Especificações técnicas

Em alumínio anodizado, leve, resistente, na cor prata.

Cabo em polipropileno rígido, anatômico, de fácil preensão

Com 10 níveis de regulagem de altura através de pino de fácil engate e trava de segurança com rosca para maior estabilidade durante a marcha.

Base de 4 pontas em aço cromado com reforço e ponteiros em borracha anti-derrapante com anel metálico interno que reduz o desgaste e aumenta a durabilidade da mesma.

<https://www.indaiabengalas.com.br/produtos/bengalas/342/bastao-ortopedico-de-aluminio-4-pontas>

## BIKE KIKOS KR 3.8 - SISTEMA MAGNÉTICO



### DESCRIÇÃO

- Painel auto scan com informações de tempo, velocidade, pulso, distancia, calorias, odômetro e scan.
- Sensor cardíaco Hand Grip
- Sistema magnético.
- Confortável assento com ajuste de altura.
- Pedais com cinta para os pés, mais segurança nas pedaladas.
- Guidão ergonômico e emborrachado, maior firmeza e conforto.
- Peso do produto: 28,8 kg.

### INDICAÇÕES

- Esse Equipamento é recomendado para o uso residencial, a fins fisioterapêuticos ou exercícios de baixa intensidade
- Recomendada para usuários com até 100 kg. Altura mínima 1,60 mts

### GARANTIA

- 2 anos de garantia na estrutura e 1 ano nas demais partes (conforme certificado de garantia do produto)





**Arktus**  
Paixão pela excelência



Central de Atendimento ao Cliente  
0800 200 80 22



Modelo de Produto



Modelo de Produto



Modelo de Produto



Modelo de Produto



Modelo de Produto



Modelo de Produto



Modelo de Produto



Modelo de Produto



Modelo de Produto

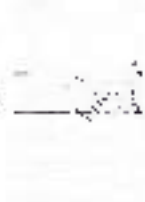

Modelo de Produto



Modelo de Produto

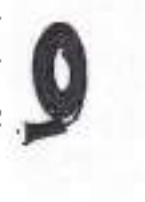

Modelo de Produto

Central de Atendimento ao Cliente  
0800 200 80 22



Modelo de Produto



Modelo de Produto



Modelo de Produto



Modelo de Produto



Modelo de Produto



Modelo de Produto



Modelo de Produto



Modelo de Produto



Modelo de Produto



Modelo de Produto



Modelo de Produto



Modelo de Produto

Central de Atendimento ao Cliente  
0800 200 80 22



Modelo de Produto



Modelo de Produto



Modelo de Produto



Modelo de Produto



Modelo de Produto



Modelo de Produto



Modelo de Produto



Modelo de Produto



Modelo de Produto



Modelo de Produto

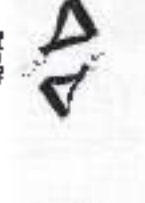

Modelo de Produto



Modelo de Produto

Central de Atendimento ao Cliente  
0800 200 80 22



Modelo de Produto



Modelo de Produto



Modelo de Produto



Modelo de Produto



Modelo de Produto



Modelo de Produto



Modelo de Produto



Modelo de Produto



Modelo de Produto

Una Pilates a un solo aparato funciona, que genera resultados inmediatos: flexibilidad, potencia, resistencia y equilibrio. Este método de ejercicio es ideal para la rehabilitación, el fortalecimiento muscular y la mejora de la postura.

**CROSS PILATES**

**APPS PARA EL ENTRENAMIENTO EN EL CASA**

**FUNCIONAL**

- Bandas elásticas para ejercicios de fuerza y resistencia.
- Dispositivos para mejorar la flexibilidad y el equilibrio.
- Reformers para ejercicios de fuerza y resistencia.
- Tapetes para ejercicios de fuerza y resistencia.

Ofrecerás resultados inmediatos para ayudarte a mejorar tu bienestar.

**Cross Pilates**

**CROSS PILATES**

Contáctanos en el teléfono 0800 200 80 22

**Almuerzo**

Contáctanos en el teléfono 0800 200 80 22



0800 200 80 22



Decorative graphic element



Decorative graphic element

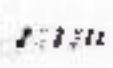

Decorative graphic element



Decorative graphic element



Decorative graphic element

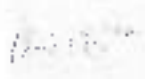

Decorative graphic element

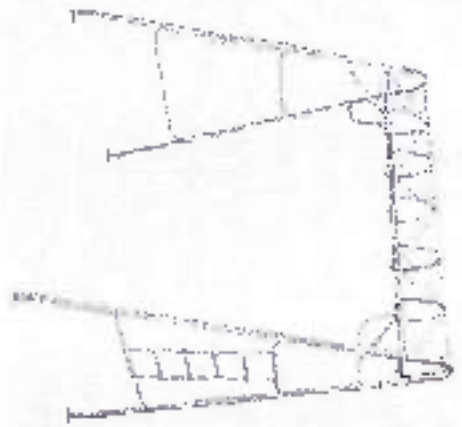

Architectural drawing

0800 200 80 22



Decorative graphic element



Decorative graphic element



Decorative graphic element



Decorative graphic element



Decorative graphic element



Decorative graphic element



Decorative graphic element



Decorative graphic element



Decorative graphic element



Decorative graphic element



Decorative graphic element



0800 200 80 22



Decorative graphic element



Decorative graphic element



Decorative graphic element



Decorative graphic element



Decorative graphic element



Decorative graphic element



Decorative graphic element



Decorative graphic element

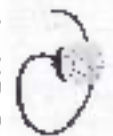

Decorative graphic element



Decorative graphic element



Decorative graphic element



Decorative graphic element

0800 200 80 22



Decorative graphic element



Decorative graphic element



Decorative graphic element



Decorative graphic element



Decorative graphic element



Decorative graphic element



Decorative graphic element



Decorative graphic element



Decorative graphic element



Decorative graphic element



Decorative graphic element



Decorative graphic element

0800 200 80 22

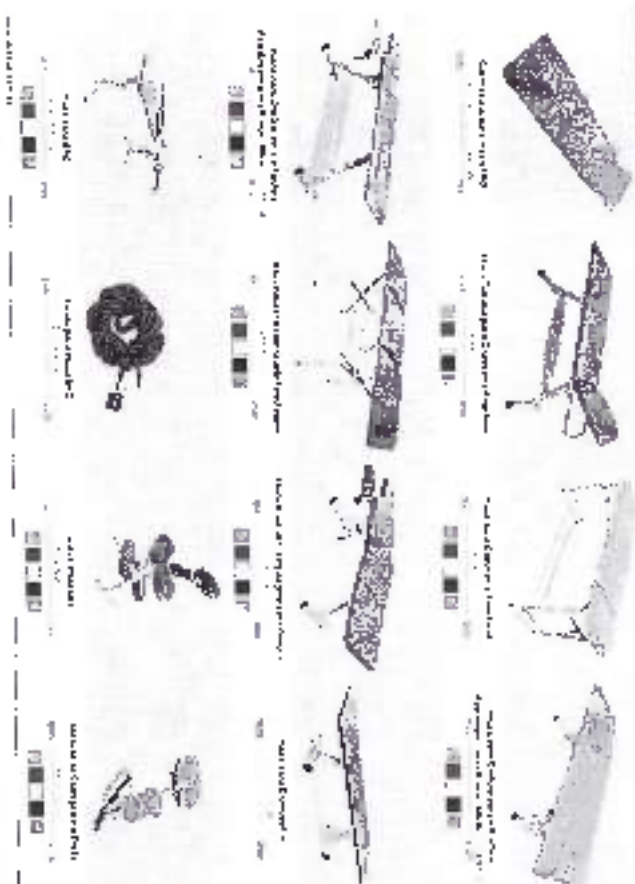

Grădina

0800 200 80 22

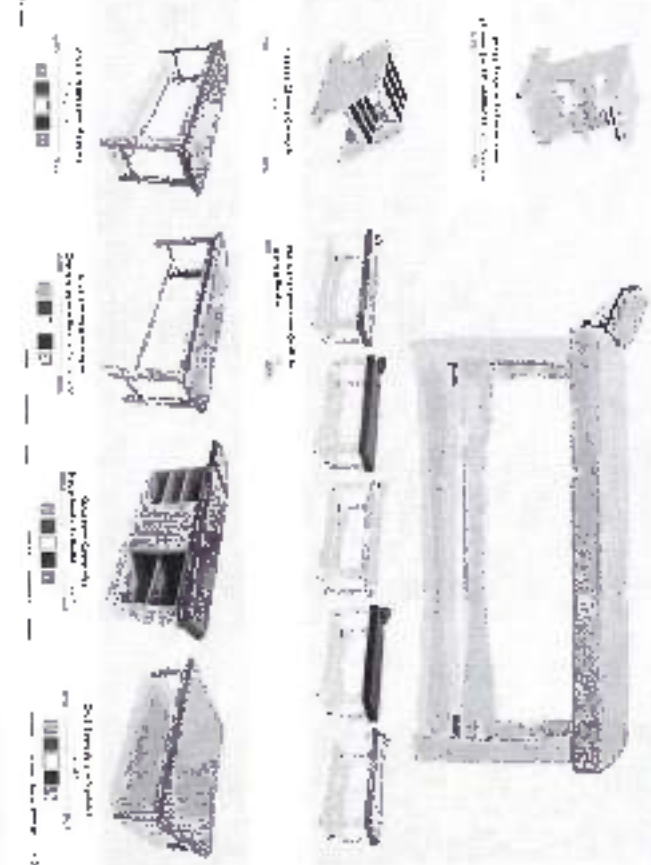

# Măcaș Portabil

Majoritatea sunt realizate de  
 la un producător și se găsesc  
 în Măcaș Portabil Plus  
 și se găsesc în toate  
 magazinele de mobilier

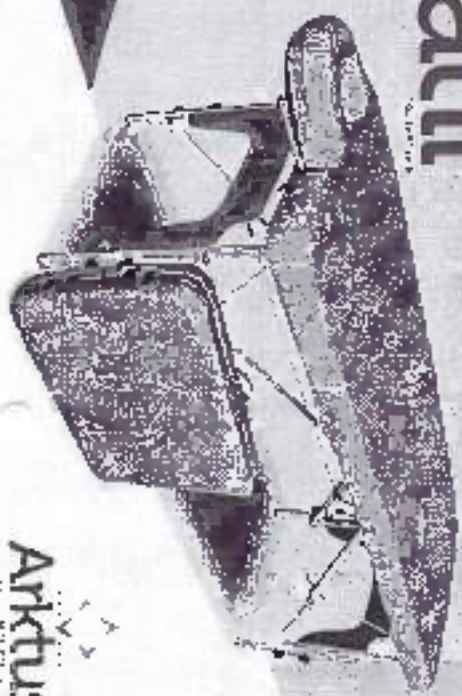

Arkus  
 1000

Mobilier

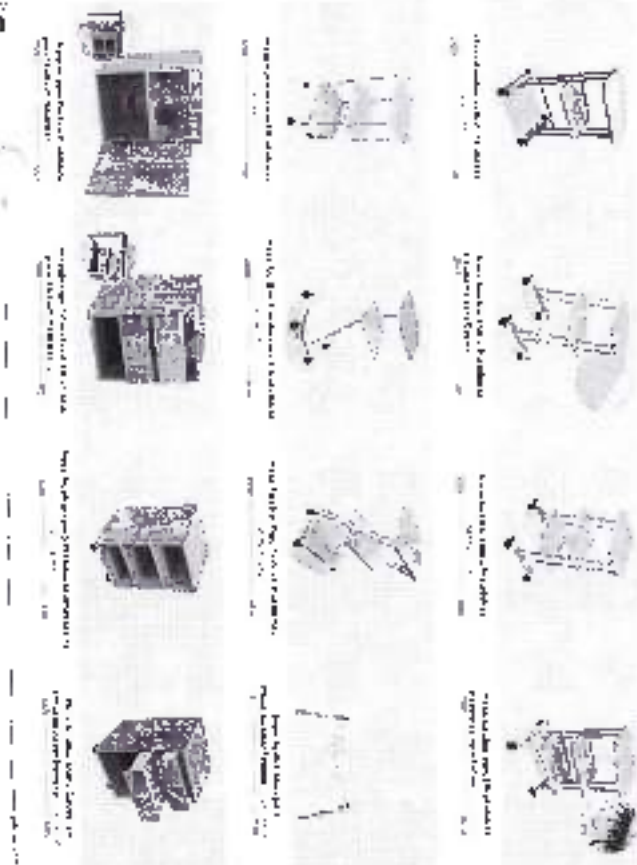

0800 200 80 22



Central de fabrica  
0800 200 80 22



Central de fabrica  
0800 200 80 22

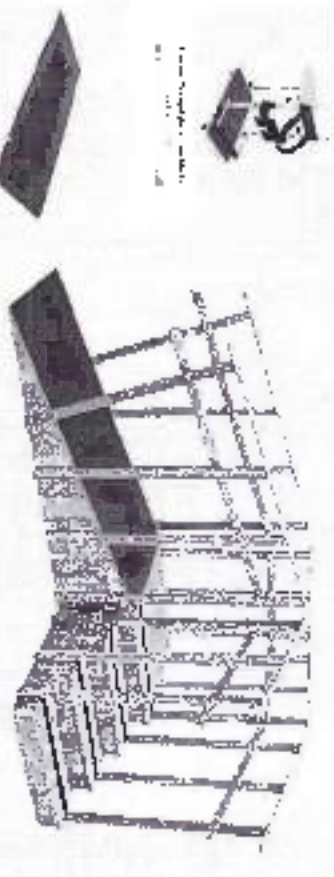

Decoracion

Decoracion

Central de fabrica  
0800 200 80 22

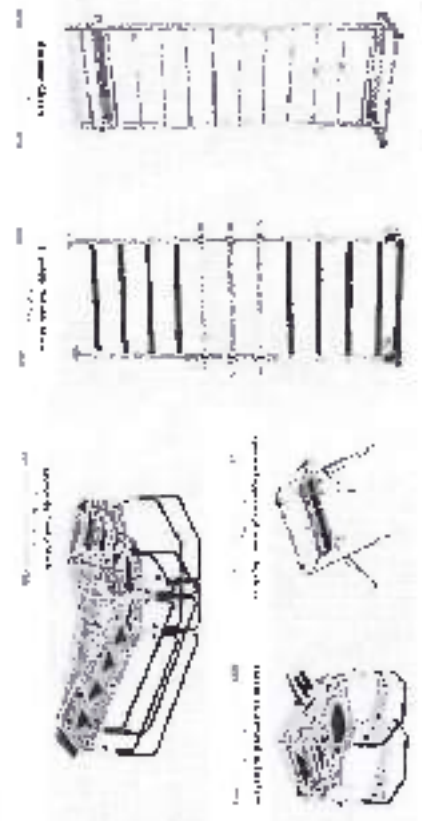

Central de fabrica  
0800 200 80 22

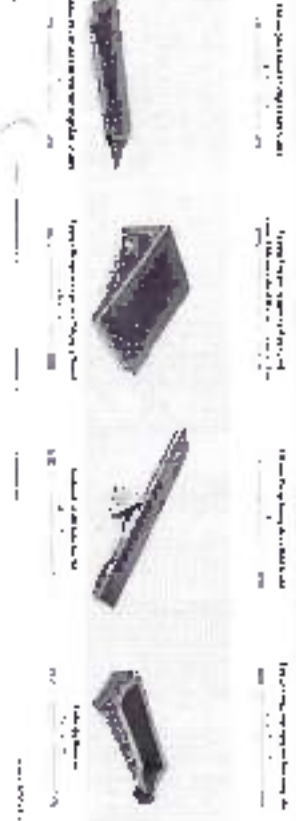

0800 200 80 22

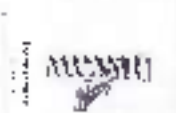

Fastener



Fastener



Fastener



Fastener



Fastener



Fastener



Fastener



Fastener



Fastener



Fastener



Fastener



Fastener

0800 200 80 22



Fastener



Fastener



Fastener



Fastener



Fastener



Fastener



Fastener



Fastener

Fasteners

0800 200 80 22



Fastener



Fastener



Fastener



Fastener



Fastener



Fastener



Fastener



Fastener



Fastener



Fastener



Fastener



Fastener

0800 200 80 22

Fasteners



Fastener



Fastener



Fastener



Fastener



Fastener



Fastener



Fastener



Fastener



Fastener



Fastener



Fastener

0800 200 80 22



Fastener



Fastener



Fastener



Fastener

0800 200 80 22



0800 200 80 22



1. Large patterned fabric



2. Small round patterned fabric



3. Small patterned fabric with border



4. Small patterned fabric with border



5. Small patterned fabric with border



6. Small patterned fabric



7. Small patterned fabric



8. Small patterned fabric



9. Small patterned fabric

0800 200 80 22



10. Small patterned fabric



11. Small patterned fabric



12. Small patterned fabric



13. Small patterned fabric



14. Small patterned fabric with numbers



15. Small patterned fabric



16. Small patterned fabric



17. Small patterned fabric



18. Small patterned fabric



19. Small patterned fabric



20. Small patterned fabric

0800 200 80 22



21. Small patterned fabric



22. Small patterned fabric



23. Small patterned fabric



24. Small patterned fabric



25. Small patterned fabric



26. Small patterned fabric



27. Small patterned fabric



28. Small patterned fabric



29. Small patterned fabric



30. Small patterned fabric



31. Small patterned fabric

0800 200 80 22

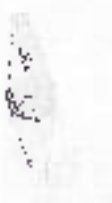

32. Small patterned fabric



33. Small patterned fabric

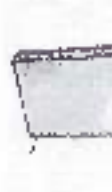

34. Small patterned fabric



35. Small patterned fabric



36. Small patterned fabric



37. Small patterned fabric



38. Small patterned fabric



39. Small patterned fabric



0800 200 80 22



0800 200 80 22



0800 200 80 22

World of Eyeglasses

World of Eyeglasses

0800 200 80 22



0800 200 80 22



Model	Material	Color	Price	Weight	Width	Height	Bridge	Temples	Notes
001	Acetate	Black	12000	25g	140mm	45mm	18mm	140mm	Standard
002	Acetate	Black	12000	25g	140mm	45mm	18mm	140mm	Standard
003	Acetate	Black	12000	25g	140mm	45mm	18mm	140mm	Standard
004	Acetate	Black	12000	25g	140mm	45mm	18mm	140mm	Standard
005	Acetate	Black	12000	25g	140mm	45mm	18mm	140mm	Standard
006	Acetate	Black	12000	25g	140mm	45mm	18mm	140mm	Standard
007	Acetate	Black	12000	25g	140mm	45mm	18mm	140mm	Standard
008	Acetate	Black	12000	25g	140mm	45mm	18mm	140mm	Standard
009	Acetate	Black	12000	25g	140mm	45mm	18mm	140mm	Standard
010	Acetate	Black	12000	25g	140mm	45mm	18mm	140mm	Standard

0800 200 80 22

O CANAL DOS BONS  
NEGÓCIOS



Assine no Youtube

Assine no tvarktus



**Arktus**

Arktus é uma empresa brasileira especializada em serviços de tecnologia para o setor de negócios. Nossa missão é ajudar as empresas a melhorar sua produtividade e reduzir custos através da adoção de soluções tecnológicas inovadoras. Para mais informações, visite nosso site em [www.arktus.com.br](http://www.arktus.com.br) ou entre em contato conosco pelo telefone 0800 200 8022.

São mais de 18 anos  
fazendo o melhor para você!

Canal de atendimento: 0800 200 8022  
[www.budor.com](http://www.budor.com)

Canal de atendimento:  
0800 200 8022  
[www.arktus.com.br](http://www.arktus.com.br)

ARKTUS INDUSTRIA DE TECNOLOGIA S.A. - Avenida Arktus, 1000  
Bairro: Jardim das Américas - São Paulo - SP - CEP: 04706-000  
CNPJ: 06.908.100/0001-00 - Arktus é uma empresa de tecnologia

## COLCHONETE DE ESPUMA

**DMG**



### Colchonete de Espuma

- Densidade 23
- Revestido em Courvin
- Dimensões Aproximadas.
- 180cm x 140cm x 5cm

<http://www.dmgcolchonetes.com/>



## Bastão De Madeira Colorido - Jogo Com 05 Un. e Suporte



### ACÕES E BENEFÍCIOS

- Madeira de Reflorestamento
- Durabilidade e qualidade comprovadas
- Suporte para armazenamento
- Versatilidade de uso
- Cores variadas

### INDICAÇÕES

- Exercícios de alongamento
- Trabalhar coordenação motora
- Treino de equilíbrio e propriocepção
- Apoio durante determinados exercícios

### DADOS TÉCNICOS

Marca: ZLM

Material: Madeira

Dimensões: 1,48 x 0,59 x 0,05M (C  
x A x L)

Espessura cada bastão: 32mm

Peso Jogo: 6,3kg Peso bastão  
individual: 1kg

Garantia: 06 meses

### ITENS INCLUIDOS

- 01 Bastão Amarelo
- 01 Bastão Rosa
- 01 Bastão Branco
- 01 Bastão Azul Claro
- 01 Bastão Azul Escuro

Consultas / Produtos para Saúde / Produtos para Saúde

## Detalhes do Produto

<b>Nome da Empresa</b>	IBRAMED INDÚSTRIA BRASILEIRA DE EQUIPAMENTOS MÉDICOS - EIRELI		
<b>CNPJ</b>	00.133.418/0001-77	<b>Autorização</b>	1.03.603-1
<b>Produto</b>	ESTIMULADOR NEURO MUSCULAR NEURODYN		

## Modelo Produto Médico

NEURODYN COMPACT

NEURODYN II

NEURODYN III

NEURODYN TENS

NEURODYN TENS / FES

<b>Nome Técnico</b>	Estimulador Muscular - Ten ficador
<b>Registro</b>	10360310012
<b>Processo</b>	23351.071464/2004-83
<b>Origem do Produto</b>	<ul style="list-style-type: none"> <li>FABRICANTE: IBRAMED INDÚSTRIA BRASILEIRA DE EQUIPAMENTOS MÉDICOS - EIRELI - BRASIL</li> </ul>
<b>Classificação de Risco</b>	II - MEDIO RISCO
<b>Vencimento do Registro</b>	VIGENTE



www.arktustecnologia.com.br



ME01715A - NEURODYN II NS3, BIVO.T - IBRAMED  
Neurodyn II Ibramed - Corrente Tens, Fes e Russa - 04 Canais

## Características

- Novo Neurodyn
- Tecnologia de operação microcontrolada
- Corrente TENS, FES e Russa.
- Novo display gráfico de LCD azul, com 128 x 64 pixels.
- Novos protocolos de tratamento.
- Graduação do tempo de subida, descida, ON e OFF de cada onda na corrente FES;
- Cinco protocolos de tratamento com corrente FES.
- Vinte e cinco protocolos de tratamento com corrente TENS.
- Timer ajustável de 1 a 60 minutos;
- 4 canais de saída com variação independente de frequência e amplitude;
- Potência de entrada-consumo máximo 20 Va
- Intensidade de corrente máxima por canal com carga resistiva de 1000 ohms (quando R= 250 Hz e T= 500 useg);
- Modo TENS normal e FES sync: 250 mA pico a pico por canal.
- Faixa de frequência de repetição de pulso (R) para TENS e FES, variável de 0,5 a 250Hz;
- Modulação em trem de pulso - BURST (modo TENS): 7 pulsos correspondentes a ciclo ON de 25 msec e ciclo OFF de 475 msec (2 Hz)
- Frequência de BURST (modo RUSSA): 10 a 100Hz (modulada em steps de 10Hz)
- Intensidade C-250 mA.
- ON Time (FES): variável de 1 a 60 segundos.
- OFF Time (FES): variável de 1 a 60 segundos.
- RISE Tempo de subida do trem de pulso (FES): variável de 1 a 9 segundos;
- DECAY Tempo de descida do trem de pulso (FES): variável de 1 a 9 segundos;
- Potência de Entrada: 50/60Hz - 85VA.

## Diferenciais e Benefícios

- Programação via teclado: gera informações digitalizadas e oferece confiabilidade nos dados.
- Visor frontal de cristal líquido, facilita a visualização e manuseio do produto, consome menos energia e confere "design" moderno ao equipamento;
- Novo display gráfico, facilita a identificação de protocolos e programações;
- Trinta e dois protocolos de tratamentos prontos: conferem agilidade e praticidade para a rotina clínica do profissional.





## CARRINHO MACA/PADIOLA EM INOX

Código: OLI 135

### Descrição do produto:

Carrinho maca/padiola em inox de 316. Capoteira regulável através de cremalheira, grades laterais escamoteáveis em tubos de aço inox de 4". Pés com rodízios de 3" sendo dois com freios em diagonal.

Leito em chapa de aço inox de 1mm.

Dimensões: 0,80 x 1,90 x 0,80m.



## ESCADINHA DOIS DEGRAUS

Código: OLI 124

### Descrição do produto:

Escadinha de dois degraus em MDF com revestimento de 3". Degráus em MDF com revestimento de borracha antiderrapante.

Dimensões: 0,40 x 0,40 x 0,40m.

## ESCADINHA DOIS DEGRAUS EM INOX

Código: OLI 125

### Descrição do produto:

Escadinha de dois degraus em inox construída com tubos de aço inox de 3/4". Degráus em MDF com revestimento de borracha antiderrapante.

Dimensões: 0,40 x 0,40 x 0,40m.



## ESCRIVANINHA

Código: OLI 121

### Descrição do produto:

Escritivaninha de aço carbono 20 x 70mm com 2 gavetas e tampo de 50 x 100cm. Pés com peneiras plásticas e gaveta com fechadura. Tampo superior em chapa de aço dobrada.



## HAMPER

Código: OLI 122

### Descrição do produto:

Hamper de aço carbono de 316 com saco em algodão cru com capacidade para 50 litros e rodízios de 2".

Dimensões: 0,50 x 0,50 x 0,80m.

## HAMPER EM INOX

Código: OLI 123

### Descrição do produto:

Hamper de aço inox de 316 com saco em algodão cru com capacidade para 50 litros e rodízios de 2".

Dimensões: 0,50 x 0,50 x 0,80m.



# Concept 2.5

Código de Referência: 1649724978-4



USO RESIDENCIAL

Código: 7289

**PESO DO  
PRODUTO**  
37,5kg

**SUPORTA**  
130kg

**VELOCIDADE**  
14,15km/h

**AMORTECEDORES**  
8 CILINDROS



tempo  
velocidade  
distância  
calorias  
batimentos  
cardíacos (hand grip)  
programas

**9** programas de  
velocidade

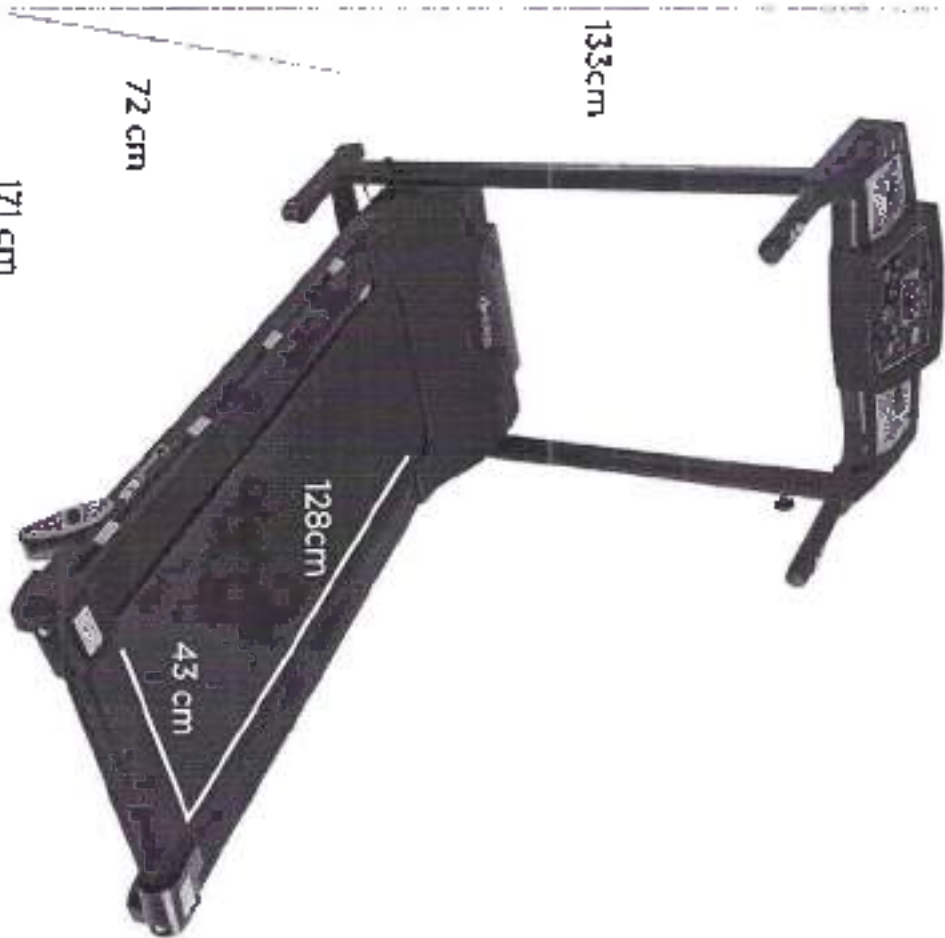

171 cm

Tamanho do Produto (GLA)



**BIVOLT**

**DOBRÁVEL**

**MOTOR 2.5HP**



**3 NÍVEIS DE INCLINAÇÃO**

## MONITOR CARDÍACO DE TOQUE KIKOS MC-200



### ESPECIFICAÇÕES

Tempo

Calendário

Alarme diário e de hora

Cronômetro com apito do tempo de volta

Calcula calorias queimadas durante a realização do exercício

Contagem do tempo de exercício

Frequência cardíaca por toque - Encostando o dedo no sensor, automaticamente aparecerá no visor a indicação dos batimentos cardíacos

Resistente a respingos leves sem a utilização dos botões

### DIMENSÕES

45.5\*260\*16 6MM



**Halteres 1 a 10 kg****Especificações:**

Anilha Emborrachados

<http://www.rigfundidos.com.br/produtos/799120/linha-fitness/halteres/halteres.html#topo>

## Respirom - Inspirômetro De Incentivo



### DESCRIÇÃO

As complicações pulmonares são frequentes em pacientes submetidos à cirurgias de qualquer natureza, atingindo principalmente aqueles mais sensíveis ou forçados a permanência prolongada no leito. São também responsáveis por significativo aumento do tempo de hospitalização, o que, além de elevar consideravelmente o custo do tratamento, aumenta o risco de contaminação hospitalar.

Entre as complicações pulmonares mais frequentes estão as atelectasias, isto é, áreas pulmonares não ventiladas. Além da oxigenação deficiente causada pela hipoventilação, as atelectasias facilitam a instalação de infecções pulmonares.

Estas complicações pulmonares não afetam somente pacientes submetidos à cirurgias, pessoas idosas, acamadas ou impedidas de se movimentarem normalmente, integram um grupo de alto risco pois geralmente inspiram em haustos curtos e pouco profundos.

## MARTELO DE BUCK ABC 18CM



### DESCRIÇÃO:

#### **Martelo de Buck 18cm**

- Martelo para avaliação, examinador de reflexo com pincel e agulha - Confeccionado em aço inoxidável e borracha preta
- Contém uma agulha e um pincel com cerdas em nylon.



Consultas / Produtos para Saúde / Produtos para Saúde

Detalhes do Produto

<b>Nome da Empresa</b>	DORJA INDÚSTRIA E COMERCIO DE EQUIPAMENTOS MÉDICOS LTDA		
<b>CNPJ</b>	50.208.271/0001-05	<b>Autorização</b>	1 03.321-7
<b>Produto</b>	PEAK FLOW METER		

Modelo Produto Médico

Nenhum Modelo/Apresentação Encontrado(a)

<b>Nome Técnico</b>	Medidor de Fluxo Expiratório/Inspiratório
<b>Registro</b>	10332170038
<b>Processo</b>	25351.779588/2010-26
<b>Origem do Produto</b>	<ul style="list-style-type: none"><li>FABRICANTE: FVNE DYNAMICS LTD. - INGLATERRA (REINO UNIDO)</li></ul>
<b>Classificação de Risco</b>	I - BAIXO RISCO
<b>Vencimento do Registro</b>	VIGENTE

[Voltar](#)

## Medidor de Pico de Fluxo Expiratório

### Medicate

Medidor de Pico de Fluxo Expiratório (Peak Flow Meter)

Para uso clínico ou individual, adulto ou infantil. Possui escala ATS de 60 a 900 l/min. Fabricado em material de alta resistência e durabilidade possibilitando acurácia nos exames. Possui marcadores coloridos para demarcação das zonas de risco e conforto. Calibrado individualmente. Procedência inglesa.

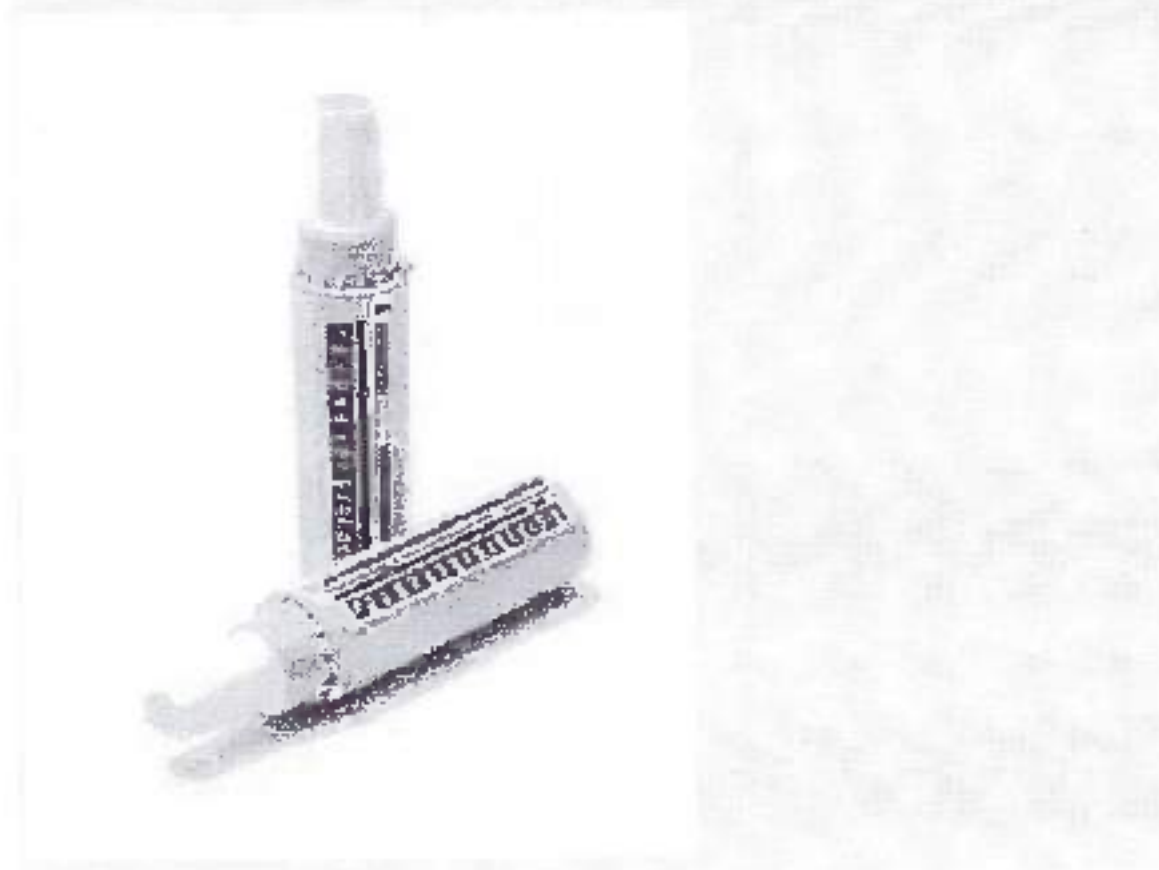

<http://dorja.com.br/produtos/medidor-de-pico-de-fluxo-expiratorio/>

# Moldura Para Espelho Com Rodízios Para Avaliação De Movimentos

422



## Descrição

Ter um espelho em sua clínica pode auxiliar em vários tratamentos, porém é necessário que este não seja fixo, certo? A Moldura para Espelho é o que você precisa!

Este modelo conta com rodízios para que você possa levar seu espelho para qualquer canto da sala de reabilitação, dando uma nova cara ao seu atendimento.

Desenvolvido em madeira de alta qualidade, é perfeito para a fixação de seu espelho e ainda deixará sua sala mais bonita devido ao seu design arrojado.

## **AÇÕES E BENEFÍCIOS**

- Madeira de Reflorestamento
- Com rodízios
- Facilidade de uso
- Durabilidade e qualidade comprovadas

## **INDICAÇÕES**

- Indicado para a fixação de espelho

## **DADOS TÉCNICOS**

Marca: ZLM

Material: Madeira

Dimensão: 60cm x 50cm x 1,87cm (CxLxA)

Garantia : 6 meses

## **ITENS INCLUSOS**

- 01 Moldura para Espelho

<http://www.zlmoveis.com.br/catalogo/>



## Muleta Axilar de Alumínio 3x1 (P, M, G)



Descrição:

Muleta Axilar de Alumínio 3x1 (P, M, G)

<https://www.indaiabengalas.com.br/produtos/muletas/298/muleta-axilar-de-facil-regulagem-apoio-injetado>

## Muleta Canadense Alumínio com Braçadeira Articulada Inox (P, M, G)



### Descrição:

Muleta Canadense Alumínio com Braçadeira Articulada Inox (P, M, G)

<https://www.indaiabengalas.com.br/produtos/muletas/322/muleta-canadense-articulada-bracadeira-injetada>

Consultas / Produtos para Saúde / Produtos para Saúde

## Detalhes do Produto

<b>Nome da Empresa</b>	DORJA INDÚSTRIA E COMÉRCIO DE EQUIPAMENTOS MÉDICOS LTDA		
<b>CNPJ</b>	50.208.271/0001-05	<b>Autorização</b>	1.03.321-7
<b>Produto</b>	INALADOR NEBULIZADOR		

## Modelo Produto Médico

MEDICATE MD 1300

MEDICATE MD1000

<b>Nome Técnico</b>	Aparelho Para Nebulizacao de Medicamentos
<b>Registro</b>	10332170036
<b>Processo</b>	25351.012266/2010-91
<b>Origem do Produto</b>	<ul style="list-style-type: none"> <li>FABRICANTE: DORJA INDÚSTRIA E COMÉRCIO DE EQUIPAMENTOS MÉDICOS LTDA - BRASIL</li> </ul>
<b>Classificação de Risco</b>	II - MEDIO RISCO
<b>Vencimento do Registro</b>	VIGENTE

[Voltar](#)



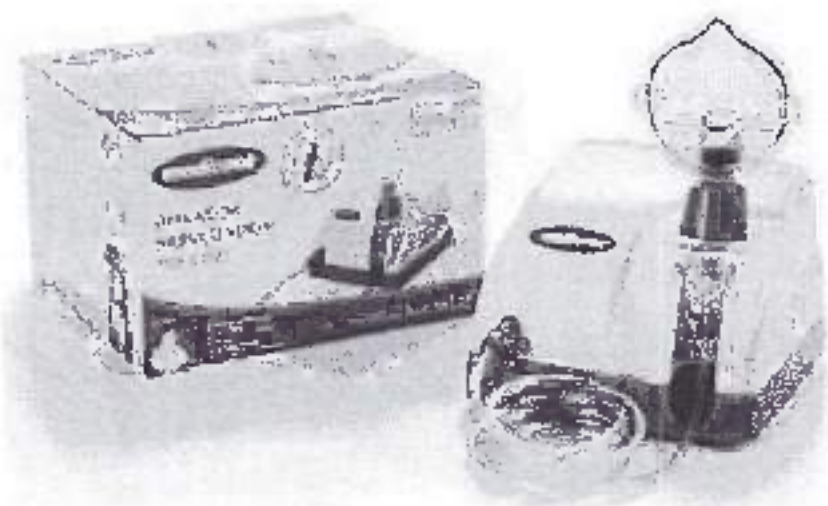

## Inalador Residencial MD1000

### Medicate

Ref. MD1000

Indicado para nebulização residencial, uso adulto e infantil. leve, portátil e de fácil manuseio possui exclusivo suporte para o copinho sem desconectar a mangueira.

#### Características Técnicas:

- Compressor: Tipo Pistão Oscilante
- Lubrificação: Isenta de Óleo
- Vazão Livre: 10 l/min.
- Voltagem: 127/220 através de chave seletora.
- Peso: 1,70 kg
- Medidas: (A X L X P) - 12X18X18 cm
- Acompanha 1 Kits de nebulização completo

#### Composto por:

- 1 Copinho
- 1 Mangueira
- 1 Máscara Adulto
- 1 Máscara Infantil

Procedência Nacional

<http://dorja.com.br/produtos/inalador-residencial-md1000/>

## ÓCULOS – JAGUAR



**Descrição:** Óculos de segurança, constituídos de um arco de material plástico preto com um pino central e duas fendas nas extremidades utilizadas para o encaixe de um visor de policarbonato.

REF.	LENTES
01.01.1.1	AMARELO
01.01.1.2	CINZA
01.01.1.3	INCOLOR
01.01.1.4	VERDE
01.01.2.2	CINZA AF*
01.01.2.3	INCOLOR AF*
01.01.3.1	TONALIDADE 3
01.01.3.2	TONALIDADE 5

\*AF - Antiembaçante

Consultas / Produtos para Saúde / Produtos para Saúde

## Detalhes do Produto

<b>Nome da Empresa</b>	CONTROLLER COMERCIO E SERVIÇOS LTDA		
<b>CNPJ</b>	78.515.210/0001-00	<b>Autorização</b>	1.04.101-3
<b>Produto</b>	OXÍMETRO DE PULSO PORTÁTIL DE DEDO BIOLAND		

## Modelo Produto Médico

MODELO AT101C

<b>Nome Técnico</b>	Oxímetro de Pulso
<b>Registro</b>	10410139004
<b>Processo</b>	25351.093320/2016-70
<b>Origem do Produto</b>	• FABRICANTE: ALVITAL TECHNOLOGY CORPORATION - TAIWAN
<b>Classificação de Risco</b>	II - MÉDIO RISCO
<b>Vencimento do Registro</b>	VIGENTE



## Oxímetro de dedo portátil - Modelo AT101C

O modelo AT101C é projetado para medir a saturação de oxigênio no sangue arterial (SpO<sub>2</sub>) e a pulsação em adultos e crianças de forma não invasiva, em casa, em um estabelecimento profissional ou móvel.



### Descrição do Produto

O modelo AT101C é projetado para medir a saturação de oxigênio no sangue arterial (SpO<sub>2</sub>) e a pulsação em adultos e crianças de forma não invasiva, em casa, em um estabelecimento profissional ou móvel. O equipamento é projetado para dedos entre 0.8cm e 2.3cm e para pacientes sem movimentação. Principais funções: - Mede mesmo com o dedo gelado - Funciona com as unhas pintadas - Super leve (pôis funciona apenas com uma pilha) - Tela Colorida OLED com ajuste de brilho - Visor ajustável (rotaciona)

### Informações Técnicas

Peso: 45 gramas Dimensões do produto: 67.5 x 38 x 25 mm Auto-Desligamento: Na presença do dedo, o oxímetro ligará automaticamente. Modo de medição: Contínua, comprimento de onda dupla de LED Faixa e resolução de SpO<sub>2</sub>: Faixa: 0% à 100%: Resolução de 1% Acurácia do SpO<sub>2</sub>: De 70% à 100%: ± 2%. Menos de 70% não é especificado Faixa e resolução da pulsação: Faixa: 30 a 250 BPM; resolução de 1 BPM Acurácia da pulsação: ± 1 bpm ou ± 1%, o que for maior Consumo de bateria: 18 horas em brilho modo 1

## Rolo de Posicionamento Grande - 23 x 60 x 23 cm (C x L x A)



O Rolo para Posicionamento Grande foi desenvolvido a partir de conceitos modernos, proporcionando ao usuário facilidade e segurança na utilização. É utilizado como apoio do corpo durante tratamentos que exijam que o paciente permaneça por longos períodos em decúbito dorsal, ou seja, barriga para cima. Apoiado sobre o rolo, o peso corporal distribui-se melhor, gerando maior conforto e relaxamento muscular durante a aplicação de outros tipos de tratamento, como por exemplo: acupuntura, eletroterapia, dermato-funcional, estética e massagem.

<http://www.zilmovels.com.br/catalogo/>

Consultas / Produtos para Saúde / Produtos para Saúde

## Detalhes do Produto

<b>Nome da Empresa</b>	NCS INDÚSTRIA E COMÉRCIO DE EQUIPAMENTOS PARA SAÚDE LTDA.		
<b>CNPJ</b>	55.198 741/0001-10	<b>Autorização</b>	1.04.249-6
<b>Produto</b>	SHAKER APARELHO PARA FISIOTERAPIA RESPIRATORIA PARA USO INDIVIDUAL		

## Modelo Produto Médico

NEW SHAKER APARELHO PARA FISIOTERAPIA RESPIRATORIA PARA USO INDIVIDUAL

SHAKER APARELHO PARA FISIOTERAPIA RESPIRATORIA PARA USO INDIVIDUAL

<b>Nome Técnico</b>	Aparelho Para Fisioterapia
<b>Registro</b>	1042496002
<b>Processo</b>	25351 169809/2002-76
<b>Origem do Produto</b>	▪ FABRICANTE: NCS INDÚSTRIA E COMÉRCIO DE EQUIPAMENTOS PARA SAÚDE LTDA - BRASIL
<b>Classificação de Risco</b>	I - BAIXO RISCO
<b>Vencimento do Registro</b>	VIGENTE





### **DESCRIÇÃO**

O Shaker é um aparelho para fisioterapia respiratória, não descartável, para uso individual. Como não deve ser utilizado por mais de um paciente. A expiração através desse produto gera pressão positiva oscilante. O fluxo de ar expirado eleva uma esfera metálica, que volta a cair por ação do seu próprio peso. A sucessão muito rápida desses eventos (elevação e queda da esfera) faz vibrar o ar no interior do aparelho. Essa vibração se transmite para a caixa torácica e árvore brônquica do paciente, mobilizando as secreções e facilitando a expectoração.

Ele é indicado para situações em que há acúmulo de secreções brônquicas, como bronquites agudas e crônicas de qualquer natureza (asmáticas, tubágicas, etc.), pneumonias, atelectasias pulmonares secundárias à obstrução brônquica por secreções, enfisema pulmonar e bronquiectasias. É também importante auxiliar na fisioterapia pré e pós-operatória pois melhora o funcionamento pulmonar. Ele reduz a dispnéia (falta de ar) e tem ação preventiva auxiliar contra infecções bronco-pulmonares.

### **DADOS TÉCNICOS**

Marca: NCS

Dimensões: 15cm x 5cm x 15cm (C x A x L)

Peso com embalagem: 0,5kg

## TORNOZELEIRA 1KG a 10KG PAR RMC



### Informações técnicas do produto

Largura	30,00 cm
Altura	30,00 cm
Comprimento	30,00 cm
Peso líquido	1 a 10 kg

<https://www.rmc.ind.br/produtos/filtrar?filtro=tornozeleira>

Consultas / Produtos para Saúde / Produtos para Saúde

## Detalhes do Produto

<b>Nome da Empresa</b>	IBRAMED INDÚSTRIA BRASILEIRA DE EQUIPAMENTOS MÉDICOS - EIRELI		
<b>CNPJ</b>	00.133.418/0001-77	<b>Autorização</b>	1.03.603-1
<b>Produto</b>	SONOPULSE		

## Modelo Produto Médico

SONOPULSE II Combined Therapy

Sonopulse Compact 1MHz

Sonopulse Compact 3MHz

Sonopulse III 1MHz / 3MHz

<b>Nome Técnico</b>	Sistema de Ultra-Som Para Terapia
<b>Registro</b>	10360310025
<b>Processo</b>	25351.054623/2008-17
<b>Origem do Produto</b>	<ul style="list-style-type: none"> <li>FABRICANTE: IBRAMED INDÚSTRIA BRASILEIRA DE EQUIPAMENTOS MÉDICOS - EIRELI - BRASIL</li> </ul>
<b>Classificação de Risco</b>	II - MEDIO RISCO
<b>Vencimento do Registro</b>	VIGENTE



ME00000A - SONOPULSE III 1 E 3 MHz S34, BIVOLT - IBRAMED  
Sonopulse III Ibramed Ultrassom 1 e 3Mhz

## Características

- Ultrassom de 1 e 3 MHz
- Potência máxima de saída: 21 Watts,
- Potência de Entrada: 100 VA,
- Voltagem Bivolt automático;
- Área efetiva de radiação 7 cm<sup>2</sup>;
- Potência máxima por cm<sup>2</sup>: 3 W/cm<sup>2</sup>;
- 46 protocolos pré-programados,
- 20 protocolos particulares que podem ser salvos;
- Tecnologia de operação micro controlada;
- Tela em LCD azul;
- Modo de emissão de onda pulsada e contínua,
- Repetição de pulso com 100Hz, 48Hz e 16 Hz e modulação em 20% ou 50% de tempo ON;
- Intensidade regulada e mensurada em W e W/cm<sup>2</sup>;
- Timer (tempo) de até 30 minutos;
- Saída para terapia combinada;
- Equipamento protegido contra gotejamento de água
- Transdutor a prova d' água;
- Peso 1,4 kg

## Diferenciais e Benefícios

- Tecnologia de operação microcontrolada: possibilita programação via teclado, gera informações digitalizadas e oferece confiabilidade nos dados.
- Visor em cristal líquido: facilita a visualização, consome menos energia, gera maior conforto para os olhos e confere design moderno ao equipamento.
- Frequência de 1 e 3 MHz, proporciona efetividade terapêutica em tecidos superficiais e profundos. Pode ser utilizado em tratamentos tanto na área da reabilitação como na estética.
- Modo de emissão onda contínua ou pulsada, possibilita o tratamento de doenças em fases tanto agudas quanto crônicas;
- Timer de até 30 minutos: permite praticidade nas terapias, pois, desta forma o profissional não necessita marcar o tempo total de terapia. Ao final da terapia, o equipamento desliga-se automaticamente
- Saída para terapia combinada: possibilita associar correntes de média e baixa frequência ao ultrassom, com o objetivo de diminuir o tempo de terapia, além de intensificar os resultados esperados de acordo com as necessidades do terapeuta e objetivos de tratamento.



# PARANAMED



EQUIPAMENTOS MÉDICOS

C.E. CARVALHO COMERCIAL CNPJ 24.864.422/0001-73

Município de Santo  
do Sudoeste - PR

**RECEBIDO**

Em: 11 / 08 / 2018

Horário: 08h - 4h

Comissão de Licitação

**VELOPE PROPOSTA (envelope nº. 01)**

**PREGÃO PRESENCIAL Nº 071/2018**

**DATA DE ABERTURA: 11/09/2018/ as 09:00 hrs**

**NOME DO PROPONENTE: CE CARVALHO COMERCIAL - ME**

**CNPJ: 24.864.422/0001-73**

**ENDEREÇO: AV. DUQUE DE CAXIAS, 185, CENTRO, LUNARDELLI-PR**

**FONE/FAX: (43) 3478-1781**

Av. Duque de

# CIRÚRGICA GRALHA AZUL

## PRODUTOS HOSPITALARES

437



Alves e Sartor Ltda  
CNPJ:07.724.523/0001-20 – Inscrição Estadual: 903.57503-44  
Rua Souza Naves, 3223 – Centro – Cascavel – Paraná  
Tel:45 3222-2376 / Fax: 45 3223-4806  
[www.cirurgicagralhaazul.com.br](http://www.cirurgicagralhaazul.com.br) - [contato@cirurgicagralhaazul.com.br](mailto:contato@cirurgicagralhaazul.com.br)

### PROPOSTA DE PREÇOS

Ao  
Município de SANTO ANTONIO DO SUDOESTE  
Depto. de Licitações

PREGÃO PRESENCIAL Nº 71/2018

Objeto: AQUISIÇÃO DE EQUIPAMENTOS DE FISIOTERAPIA OU REABILITAÇÃO PARA A REDE DA ATENÇÃO A SAÚDE DA PESSOA COM DÉFICIÊNCIA DO ESTADO DO PARANÁ

MENOR PREÇO POR ITEM

Realização: 11/09/2018, às 09:00 horas

Declaramos, que possuímos profissional capacitado para atender aos requisitos solicitados, estamos cientes que deveremos atender aos ditames do Edital e seus anexos.

Valor Global da Proposta: 28.283,94 (Vinte e oito mil, duzentos e oitenta e três reais e noventa e quatro centavos)

prazo de validade não inferior a 60 (sessenta) dias corridos, a contar da data de sua apresentação ficando estabelecido que na omissão será considerado aceite este prazo

O objeto da presente licitação deverá ser entregue no prazo de 5 Dias corridos da data de autorização de compra, na seguinte forma:

O pagamento do valor devido será realizado no prazo de até 20 Dias contados da data de entrega do produto, mediante a apresentação da nota fiscal respectiva

Declaramos que estamos de acordo com os termos do edital e aceitamos suas determinações, bem como informamos que nos preços propostos estão inclusos todos os custos, como de frete, carga e descarga, impostos, obrigações entre outros.

Se vencedora da licitação, assinará o contrato na qualidade de representante legal o Sr. Odair José Sartor portador de Carteira de identidade RG nº 5.725.605-2 SSP-PR e CPF nº 020.887.939-09 Endereço do representante legal: RUA RÍO DE JANEIRO, Nº 117, CENTRO, CASCAVEL - PARANÁ e e-mail: [contato@cirurgicagralhaazul.com.br](mailto:contato@cirurgicagralhaazul.com.br)

Cascavel, 11 de Setembro de 2018

07.724.523 / 0001 - 20

ALVES E SARTOR LTDA.-ME

Odair José Sartor  
Sócio-Administrador  
RG nº 5.725.605-2 SSP-PR  
CPF 020.887.939-09

Rua Souza Naves, 3223  
Centro - CEP 85902-080  
CASCAVEL - PARANÁ

Município de Santo Antonio do Sudoeste  
Pregão Presencial 71/2018

### PROPOSTA DE FORNECIMENTO DE PRODUTOS / SERVIÇOS

CNPJ: 07.724.603/0001-70 Fornecedor: ALVES E SARTORI LTDA  
Endereço: RUA SOUZA NAVES 3223 - CENTRO - CASCAVELPR - CEP 85012-080  
Inscrição Estadual: 9039792342  
Representante: JOÃO JOSÉ SARTORI  
Endereço representante: RUA SOUZA NAVES 3223 CENTRO CASCAVELPR - CEP 85012-080  
E-mail representante: joaosartori@hotmail.com

E-mail: kilecas@grahaazul@hotmail.com  
Telefone: 41/32234856 Fax:  
Telefone contador: 45322342911

RG: 07296252

Telefone representante: 4532234305

Agência: 4085-0 - FISCAL - CASCAVELPR

Conta: 50480 9

Data de abertura: 28/03/2018

Fornecedor enquadrado como microempresa ou empresa de pequeno porte (para obter os benefícios da lei complementar nº 123/2006).

Item	Descrição do Produto / Serviço	Ud.	Qtd.	Preço Máximo	Marca	Modelo	Preço Unitário	Preço Total
001	ÁRCO-COR-ADMITT	UN	1,00	120,28	INDA-A		120,28	120,28
002	ÁRCO-COR-NF-4011	UN	1,00	375,46	INDA-A		375,46	375,46
003	ÁRCO-COR-NF-4012	UN	1,00	2.019,32	INDA-A		2.019,32	2.019,32
004	ÁRCO-COR-NF-4013	UN	1,00	2.019,32	INDA-A		2.019,32	2.019,32
005	ÁRCO-COR-NF-4014	UN	1,00	428,10	CAROL		428,10	428,10
006	ÁRCO-COR-NF-4015	UN	1,00	2.384,37	INDA-A		2.384,37	2.384,37
007	ÁRCO-COR-NF-4016	UN	1,00	257,99	INDA-A		257,99	257,99
008	ÁRCO-COR-NF-4017	UN	1,00	2.095,00	INDA-A		2.095,00	2.095,00
009	ÁRCO-COR-NF-4018	UN	1,00	138,80	INDA-A		138,80	138,80

**PROPOSTA DE FORNECIMENTO DE PRODUTOS / SERVIÇOS**

CNPJ: 07.2724.923/0001-27 Fornecedor: ALVES E SARTORI LTDA E-mail: licitacao@alvesesartori.com.br  
 Endereço: RUA SOUZA NAVES 2223 - CENTRO - CASCAVEL/PR - CEP 85812-010 Telefone: 4522234808 Celular: 4522234808  
 Inscrição Estadual: 2005750344 Contador: WALDIR LOUREIRO AVANCINI RG: 57255052 Telefone contador: 4522234808  
 Representante: OLAV JOSE SARTORI CPF: 029.807.929-29 Agência: 4593-0 - HORTAL - CASCAVEL/PR Data de abertura: 28/03/2018  
 Endereço representante: RUA SOUZA NAVES 2023 CENTRO - CASCAVEL/PR - CEP 85802-280 Telefone representante: 4532234808  
 E-mail representante: odsartori@alvesesartori.com.br Banco: 1 - BR

Fornecedor enquadrado como microempresa ou empresa de pequeno porte (para obter os benefícios da Lei Complementar nº 123/2006).

Item	Descrição do Produto / Serviço	Qtd.	Unid.	Preço Máximo	Marca	Modelo	Preço Unitário	Preço Total
000	004174 TFS TFS 5 4P	1,00	UN	4.912,73	ELIUMFO	4510K:0174	708,60	708,60
001	004174 TFS TFS 5 4P	7,00	UN	84,95	ART-RUG		1,720	120,50
002	004174 TFS TFS 5 4P	1,00	UN	1.720,41	ZUMÉ		857,00	857,00
003	004174 TFS TFS 5 4P	40,00	UN	18,30	GRACO		7,320	732,00
004	004174 TFS TFS 5 4P	1,00	UN	315,15	OURO M GDF		18,20	18,20
005	004174 TFS TFS 5 4P	1,00	UN	3.456,24	ZUMÉ		1.514,00	1.514,00
006	004174 TFS TFS 5 4P	1,00	UN	1.167,65	ZUMÉ		860,00	860,00
007	004174 TFS TFS 5 4P	1,00	UN	1.071,62	MOTOMEN		1.071,00	1.071,00



**PROPOSTA DE FORNECIMENTO DE PRODUTOS / SERVIÇOS**

CNPJ: 07.734.523/0001-22 Fornecedor: ALVES FARIAS LTDA  
Endereço: RUA SOUZA NAVES 3223 - CENTRO - CASCAVEL PR - CEP 85802-080  
Inscrição Estadual: 9035700042  
Representante: OLÍAVI J. DE FARIAS  
Endereço representante: RUA SOUZA NAVES 3223 - CENTRO - CASCAVEL PR - CEP 85802-080  
E-mail representante: oliviasf@hotmail.com

E-mail: iratacao.gallias@ufpr.br  
Telefone: 4632734806 Fax:  
Telefone contador: 413242211

Contador: WALDEDIRI CURBERO RAVANON  
RG: 97254032  
CPF: 220.887.929/21

Telefone representante: 4552234809

Agência: 4933-0 - FORTAL - CASCAVEL PR Conta: 32485-9 Data de abertura: 28/03/2018

Forma de pagamento: como microempresa ou empresa de pequeno porte (para obter os benefícios da Lei Complementar nº 123/2006).

Item	Descrição do Produto / Serviço	Qtd	Unid.	Preço Máximo	Modelo	Preço Unitário	Preço Total
070	COXIMETRO (1) 500ml Coxim 100g, 200g, 300g, 400g, 500g, 600g, 700g, 800g, 900g, 1kg. Embalagem em material de plástico, com fechamento à prova d'água, sem necessidade de refrigeração, validade mínima de 12 meses.	100	UN	34,00	3400	3,400	3400
080	METRO (1) 500ml Métro 100g, 200g, 300g, 400g, 500g, 600g, 700g, 800g, 900g, 1kg. Embalagem em material de plástico, com fechamento à prova d'água, sem necessidade de refrigeração, validade mínima de 12 meses.	200	UN	17,50	3400	3,500	3500
090	METRO (1) 500ml Métro 100g, 200g, 300g, 400g, 500g, 600g, 700g, 800g, 900g, 1kg. Embalagem em material de plástico, com fechamento à prova d'água, sem necessidade de refrigeração, validade mínima de 12 meses.	200	UN	16,50	3400	3,300	3300
092	METRO (1) 500ml Métro 100g, 200g, 300g, 400g, 500g, 600g, 700g, 800g, 900g, 1kg. Embalagem em material de plástico, com fechamento à prova d'água, sem necessidade de refrigeração, validade mínima de 12 meses.	200	UN	15,50	3400	3,100	3100
093	METRO (1) 500ml Métro 100g, 200g, 300g, 400g, 500g, 600g, 700g, 800g, 900g, 1kg. Embalagem em material de plástico, com fechamento à prova d'água, sem necessidade de refrigeração, validade mínima de 12 meses.	200	UN	14,50	3400	2,900	2900
094	METRO (1) 500ml Métro 100g, 200g, 300g, 400g, 500g, 600g, 700g, 800g, 900g, 1kg. Embalagem em material de plástico, com fechamento à prova d'água, sem necessidade de refrigeração, validade mínima de 12 meses.	200	UN	13,50	3400	2,700	2700
095	METRO (1) 500ml Métro 100g, 200g, 300g, 400g, 500g, 600g, 700g, 800g, 900g, 1kg. Embalagem em material de plástico, com fechamento à prova d'água, sem necessidade de refrigeração, validade mínima de 12 meses.	200	UN	12,50	3400	2,500	2500
096	METRO (1) 500ml Métro 100g, 200g, 300g, 400g, 500g, 600g, 700g, 800g, 900g, 1kg. Embalagem em material de plástico, com fechamento à prova d'água, sem necessidade de refrigeração, validade mínima de 12 meses.	200	UN	11,50	3400	2,300	2300
097	METRO (1) 500ml Métro 100g, 200g, 300g, 400g, 500g, 600g, 700g, 800g, 900g, 1kg. Embalagem em material de plástico, com fechamento à prova d'água, sem necessidade de refrigeração, validade mínima de 12 meses.	200	UN	10,50	3400	2,100	2100
098	METRO (1) 500ml Métro 100g, 200g, 300g, 400g, 500g, 600g, 700g, 800g, 900g, 1kg. Embalagem em material de plástico, com fechamento à prova d'água, sem necessidade de refrigeração, validade mínima de 12 meses.	200	UN	9,50	3400	1,900	1900
099	METRO (1) 500ml Métro 100g, 200g, 300g, 400g, 500g, 600g, 700g, 800g, 900g, 1kg. Embalagem em material de plástico, com fechamento à prova d'água, sem necessidade de refrigeração, validade mínima de 12 meses.	200	UN	8,50	3400	1,700	1700
100	METRO (1) 500ml Métro 100g, 200g, 300g, 400g, 500g, 600g, 700g, 800g, 900g, 1kg. Embalagem em material de plástico, com fechamento à prova d'água, sem necessidade de refrigeração, validade mínima de 12 meses.	200	UN	7,50	3400	1,500	1500
101	METRO (1) 500ml Métro 100g, 200g, 300g, 400g, 500g, 600g, 700g, 800g, 900g, 1kg. Embalagem em material de plástico, com fechamento à prova d'água, sem necessidade de refrigeração, validade mínima de 12 meses.	200	UN	6,50	3400	1,300	1300
102	METRO (1) 500ml Métro 100g, 200g, 300g, 400g, 500g, 600g, 700g, 800g, 900g, 1kg. Embalagem em material de plástico, com fechamento à prova d'água, sem necessidade de refrigeração, validade mínima de 12 meses.	200	UN	5,50	3400	1,100	1100
103	METRO (1) 500ml Métro 100g, 200g, 300g, 400g, 500g, 600g, 700g, 800g, 900g, 1kg. Embalagem em material de plástico, com fechamento à prova d'água, sem necessidade de refrigeração, validade mínima de 12 meses.	200	UN	4,50	3400	900	900
104	METRO (1) 500ml Métro 100g, 200g, 300g, 400g, 500g, 600g, 700g, 800g, 900g, 1kg. Embalagem em material de plástico, com fechamento à prova d'água, sem necessidade de refrigeração, validade mínima de 12 meses.	200	UN	3,50	3400	700	700
105	METRO (1) 500ml Métro 100g, 200g, 300g, 400g, 500g, 600g, 700g, 800g, 900g, 1kg. Embalagem em material de plástico, com fechamento à prova d'água, sem necessidade de refrigeração, validade mínima de 12 meses.	200	UN	2,50	3400	500	500
106	METRO (1) 500ml Métro 100g, 200g, 300g, 400g, 500g, 600g, 700g, 800g, 900g, 1kg. Embalagem em material de plástico, com fechamento à prova d'água, sem necessidade de refrigeração, validade mínima de 12 meses.	200	UN	1,50	3400	300	300
107	METRO (1) 500ml Métro 100g, 200g, 300g, 400g, 500g, 600g, 700g, 800g, 900g, 1kg. Embalagem em material de plástico, com fechamento à prova d'água, sem necessidade de refrigeração, validade mínima de 12 meses.	200	UN	0,50	3400	100	100

PROPOSTA DE FORNECIMENTO DE PRODUTOS / SERVIÇOS

CNPJ: 07.724.523/0001-20 Fornecedor: ALVES E SA RODRIGUES  
 Endereço: RUA SOUZA NAVES 3021 - CENTRO - CASCAVEL-PR CEP:85602-050  
 Inscrit. Estadual: 90.057523044  
 Contador: WALDEDIR LOUREIRO AVA YCINI  
 Telefone: 4532234905 Fax: Telefone celular: 45327427711  
 Representante: OSMAR JOSE BARTOR  
 CPF: 020.947.933-09  
 Endereço representante: RUA SOUZA NAVES 2223 - CENTRO - CASCAVEL-PR - CEP:85612-099  
 E-mail representante: odsosmar@ibhcepar.com  
 Banco: 1 - BB  
 Agência: 45830-0 - FORTAL - CASCAVEL-PR  
 Conta: 32489-9  
 Data de abertura: 28/03/2018  
 E-mail: leilao@grahamzuleg@hotmail.com

Formador e enquadrado como microempresa ou empresa de pequeno porte (para obter os benefícios da Lei complementar nº 123/2006)

Item (Descrição do Produto / Serviço)	Qtd.	Unid.	Preço Máximo	Modelo	Preço Unitário	Preço Total
001 - CUBETA PARA ESPELHO DE CARRO - 1,00 UN	1,00	UN	104,72	2 JAU	104,72	4 17,08
002 - BULETA MÓDULO ACERTO - 1,00 UN	1,00	UN	217,25	REDAIS	217,25	91,00
003 - MOTO TANQUE 50CC 150	1,00	UN	353,55	REDAIS	353,55	91,00
004 - MOTO TANQUE 150	1,00	UN	235,26	REDAIS	235,26	91,00
005 - CUBETA PARA ESPELHO DE CARRO - 1,00 UN	1,00	UN	390,96	6 JAU	390,96	170,00
006 - CUBETA PARA ESPELHO DE CARRO - 1,00 UN	1,00	UN	156,25	3 JC	156,25	91,00
007 - CUBETA PARA ESPELHO DE CARRO - 1,00 UN	1,00	UN	342,51	6 JAU	342,51	91,00
008 - CUBETA PARA ESPELHO DE CARRO - 1,00 UN	1,00	UN	235,26	6 JAU	235,26	91,00

**PROPOSTA DE FORNECIMENTO DE PRODUTOS / SERVIÇOS**

CNPJ: 07.724.020/0001-20 Fornecedor: ALVES E SAHORI LTDA  
 Endereço: RUA SOUZA NAVES 3223 - CENTRO - CASCAVEL PR - CEP:85802-000  
 Inscrição Estadual: 03.16750541  
 E-mail representante: odarcantre@alves.com  
 Telefone: 41.33223448 Fax:  
 Celular:  
 Telefone contator: 41.332242711  
 Fornecedor: RUA DOZOR COURRICO AVANENI  
 RG: 57255052  
 CPF: 020.887.939-29  
 Telefone representante: 41.332234605  
 Endereço representante: RUA SOUZA NAVES 3223 CENTRO - CASCAVEL PR - CEP:85802-000  
 E-mail representante: odarcantre@alves.com  
 Agência: 4593-0 - HORTAL - CASCAVEL PR  
 Conta: 10480-9  
 Data de abertura: 20/03/2018

Fornecedor enquadrado como microempresa ou empresa de pequeno porte (para obter os benefícios da lei complementar nº 123/2006).

Item	Descrição do Produto / Serviço	Código	Quantidade	Preço Máximo	Marca	Modelo	Preço Unitário	Preço Total
055	01 - BOLSAS PARA PROTEÇÃO DE PRODUTOS AGRÍCOLAS, PLÁSTICAS, EM ANILINADO, 100% POLIPROPILENO, 3000mm x 1500mm, 100 unidades, para acondicionar e proteger produtos agrícolas, com alças de alças e alças, para uso em sacos de 25kg, 50kg e 100kg, com alças para facilitar o transporte e o armazenamento.	0001	100	1.450,00	OSI	10001001	14,50	1.450,00
056	02 - BOLSAS PARA PROTEÇÃO DE PRODUTOS AGRÍCOLAS, PLÁSTICAS, EM ANILINADO, 100% POLIPROPILENO, 3000mm x 1500mm, 100 unidades, para acondicionar e proteger produtos agrícolas, com alças de alças e alças, para uso em sacos de 25kg, 50kg e 100kg, com alças para facilitar o transporte e o armazenamento.	0002	100	240,00	OSI	10001002	2,40	240,00
057	03 - BOLSAS PARA PROTEÇÃO DE PRODUTOS AGRÍCOLAS, PLÁSTICAS, EM ANILINADO, 100% POLIPROPILENO, 3000mm x 1500mm, 100 unidades, para acondicionar e proteger produtos agrícolas, com alças de alças e alças, para uso em sacos de 25kg, 50kg e 100kg, com alças para facilitar o transporte e o armazenamento.	0003	100	300,00	OSI	10001003	3,00	300,00
058	04 - BOLSAS PARA PROTEÇÃO DE PRODUTOS AGRÍCOLAS, PLÁSTICAS, EM ANILINADO, 100% POLIPROPILENO, 3000mm x 1500mm, 100 unidades, para acondicionar e proteger produtos agrícolas, com alças de alças e alças, para uso em sacos de 25kg, 50kg e 100kg, com alças para facilitar o transporte e o armazenamento.	0004	100	250,00	OSI	10001004	2,50	250,00
059	05 - BOLSAS PARA PROTEÇÃO DE PRODUTOS AGRÍCOLAS, PLÁSTICAS, EM ANILINADO, 100% POLIPROPILENO, 3000mm x 1500mm, 100 unidades, para acondicionar e proteger produtos agrícolas, com alças de alças e alças, para uso em sacos de 25kg, 50kg e 100kg, com alças para facilitar o transporte e o armazenamento.	0005	100	180,00	OSI	10001005	1,80	180,00
060	06 - BOLSAS PARA PROTEÇÃO DE PRODUTOS AGRÍCOLAS, PLÁSTICAS, EM ANILINADO, 100% POLIPROPILENO, 3000mm x 1500mm, 100 unidades, para acondicionar e proteger produtos agrícolas, com alças de alças e alças, para uso em sacos de 25kg, 50kg e 100kg, com alças para facilitar o transporte e o armazenamento.	0006	100	250,00	OSI	10001006	2,50	250,00
061	07 - BOLSAS PARA PROTEÇÃO DE PRODUTOS AGRÍCOLAS, PLÁSTICAS, EM ANILINADO, 100% POLIPROPILENO, 3000mm x 1500mm, 100 unidades, para acondicionar e proteger produtos agrícolas, com alças de alças e alças, para uso em sacos de 25kg, 50kg e 100kg, com alças para facilitar o transporte e o armazenamento.	0007	100	250,00	OSI	10001007	2,50	250,00
062	08 - BOLSAS PARA PROTEÇÃO DE PRODUTOS AGRÍCOLAS, PLÁSTICAS, EM ANILINADO, 100% POLIPROPILENO, 3000mm x 1500mm, 100 unidades, para acondicionar e proteger produtos agrícolas, com alças de alças e alças, para uso em sacos de 25kg, 50kg e 100kg, com alças para facilitar o transporte e o armazenamento.	0008	100	250,00	OSI	10001008	2,50	250,00
063	09 - BOLSAS PARA PROTEÇÃO DE PRODUTOS AGRÍCOLAS, PLÁSTICAS, EM ANILINADO, 100% POLIPROPILENO, 3000mm x 1500mm, 100 unidades, para acondicionar e proteger produtos agrícolas, com alças de alças e alças, para uso em sacos de 25kg, 50kg e 100kg, com alças para facilitar o transporte e o armazenamento.	0009	100	250,00	OSI	10001009	2,50	250,00
064	10 - BOLSAS PARA PROTEÇÃO DE PRODUTOS AGRÍCOLAS, PLÁSTICAS, EM ANILINADO, 100% POLIPROPILENO, 3000mm x 1500mm, 100 unidades, para acondicionar e proteger produtos agrícolas, com alças de alças e alças, para uso em sacos de 25kg, 50kg e 100kg, com alças para facilitar o transporte e o armazenamento.	0010	100	250,00	OSI	10001010	2,50	250,00
065	11 - BOLSAS PARA PROTEÇÃO DE PRODUTOS AGRÍCOLAS, PLÁSTICAS, EM ANILINADO, 100% POLIPROPILENO, 3000mm x 1500mm, 100 unidades, para acondicionar e proteger produtos agrícolas, com alças de alças e alças, para uso em sacos de 25kg, 50kg e 100kg, com alças para facilitar o transporte e o armazenamento.	0011	100	250,00	OSI	10001011	2,50	250,00
066	12 - BOLSAS PARA PROTEÇÃO DE PRODUTOS AGRÍCOLAS, PLÁSTICAS, EM ANILINADO, 100% POLIPROPILENO, 3000mm x 1500mm, 100 unidades, para acondicionar e proteger produtos agrícolas, com alças de alças e alças, para uso em sacos de 25kg, 50kg e 100kg, com alças para facilitar o transporte e o armazenamento.	0012	100	250,00	OSI	10001012	2,50	250,00
067	13 - BOLSAS PARA PROTEÇÃO DE PRODUTOS AGRÍCOLAS, PLÁSTICAS, EM ANILINADO, 100% POLIPROPILENO, 3000mm x 1500mm, 100 unidades, para acondicionar e proteger produtos agrícolas, com alças de alças e alças, para uso em sacos de 25kg, 50kg e 100kg, com alças para facilitar o transporte e o armazenamento.	0013	100	250,00	OSI	10001013	2,50	250,00
068	14 - BOLSAS PARA PROTEÇÃO DE PRODUTOS AGRÍCOLAS, PLÁSTICAS, EM ANILINADO, 100% POLIPROPILENO, 3000mm x 1500mm, 100 unidades, para acondicionar e proteger produtos agrícolas, com alças de alças e alças, para uso em sacos de 25kg, 50kg e 100kg, com alças para facilitar o transporte e o armazenamento.	0014	100	250,00	OSI	10001014	2,50	250,00
069	15 - BOLSAS PARA PROTEÇÃO DE PRODUTOS AGRÍCOLAS, PLÁSTICAS, EM ANILINADO, 100% POLIPROPILENO, 3000mm x 1500mm, 100 unidades, para acondicionar e proteger produtos agrícolas, com alças de alças e alças, para uso em sacos de 25kg, 50kg e 100kg, com alças para facilitar o transporte e o armazenamento.	0015	100	250,00	OSI	10001015	2,50	250,00
070	16 - BOLSAS PARA PROTEÇÃO DE PRODUTOS AGRÍCOLAS, PLÁSTICAS, EM ANILINADO, 100% POLIPROPILENO, 3000mm x 1500mm, 100 unidades, para acondicionar e proteger produtos agrícolas, com alças de alças e alças, para uso em sacos de 25kg, 50kg e 100kg, com alças para facilitar o transporte e o armazenamento.	0016	100	250,00	OSI	10001016	2,50	250,00
071	17 - BOLSAS PARA PROTEÇÃO DE PRODUTOS AGRÍCOLAS, PLÁSTICAS, EM ANILINADO, 100% POLIPROPILENO, 3000mm x 1500mm, 100 unidades, para acondicionar e proteger produtos agrícolas, com alças de alças e alças, para uso em sacos de 25kg, 50kg e 100kg, com alças para facilitar o transporte e o armazenamento.	0017	100	250,00	OSI	10001017	2,50	250,00
072	18 - BOLSAS PARA PROTEÇÃO DE PRODUTOS AGRÍCOLAS, PLÁSTICAS, EM ANILINADO, 100% POLIPROPILENO, 3000mm x 1500mm, 100 unidades, para acondicionar e proteger produtos agrícolas, com alças de alças e alças, para uso em sacos de 25kg, 50kg e 100kg, com alças para facilitar o transporte e o armazenamento.	0018	100	250,00	OSI	10001018	2,50	250,00
073	19 - BOLSAS PARA PROTEÇÃO DE PRODUTOS AGRÍCOLAS, PLÁSTICAS, EM ANILINADO, 100% POLIPROPILENO, 3000mm x 1500mm, 100 unidades, para acondicionar e proteger produtos agrícolas, com alças de alças e alças, para uso em sacos de 25kg, 50kg e 100kg, com alças para facilitar o transporte e o armazenamento.	0019	100	250,00	OSI	10001019	2,50	250,00
074	20 - BOLSAS PARA PROTEÇÃO DE PRODUTOS AGRÍCOLAS, PLÁSTICAS, EM ANILINADO, 100% POLIPROPILENO, 3000mm x 1500mm, 100 unidades, para acondicionar e proteger produtos agrícolas, com alças de alças e alças, para uso em sacos de 25kg, 50kg e 100kg, com alças para facilitar o transporte e o armazenamento.	0020	100	250,00	OSI	10001020	2,50	250,00

### PROPOSTA DE FORNECIMENTO DE PRODUTOS / SERVIÇOS

CNPJ: 07.724.523/0001-20 Fornecedor: ALVES E SARTOR LTDA.  
Endereço: RUA SOUZA NAVES 3223 - CENTRO - CASCAVEL/PR - CEP 85802-080  
Inscrição Estadual: 01055750344 Contador: WALDEDIR COURFRO AVANCOIN RG: 07256252  
Representante: UIRARJOS SARTOR CPF: 020.987.933-09  
Endereço representante: RUA SOUZA NAVES 3223 - CENTRO - CASCAVEL/PR - CEP 85802-080  
E-mail representante: <dairsartor@uirarjos.com.br>  
Banco: - - - - - Agência: 4800-0 FORTAL - CASCAVEL/PR Conta: 02490-9  
Telefone representante: 454234626 Data de abertura: 26.03.2019  
E-mail: lizettegualhaecui@gmail.com  
Telefone: 4532234805 Fax:  
Telefone contator: 4532242211

Item	Descrição do Produto / Serviço	Quantidade	Unid.	Marca	Modelo	Preço Unitário	Preço Total
PREÇO TOTAL DO LOTE: 28.205,94							
TOTAL DA PROPOSTA: 28.205,94							

07.724.523 / 0001 - 20  
ALVES E SARTOR LTDA.-ME

Rua Souza Neves, 3223  
Centro - CEP 85802-080  
CASCAVEL - PARANÁ

~~ALVES E SARTOR LTDA  
CNPJ 07.724.523/0001-20~~

via onde a proposta é feita  
Prazo de entrega: 5 dias





# CIRÚRGICA GRALHA AZUL

PRODUTOS HOSPITALARES

Alves e Sartor Ltda

CNPJ:07.724.523/0001-20 – Inscrição Estadual: 903.57503-44

Rua Souza Naves, 3223 – Centro – CEP: 85.802-080 Cascavel – Paraná

Tel:45 3222-2376 / Fax: 45 3223-4806

[www.cirurgicagralhaazul.com.br](http://www.cirurgicagralhaazul.com.br) – [contato@cirurgicagralhaazul.com.br](mailto:contato@cirurgicagralhaazul.com.br)

114

A

Prefeitura Municipal de SANTO ANTONIO DO SUDOESTE /PR  
Ref. Pregão Presencial N° 71/2018

## DECLARAÇÃO - contendo informações da licitante.

### DADOS DO FORNECEDOR:

Razão Social: ALVES E SARTOR LTDA

Nome Fantasia: CIRURGICA GRALHA AZUL

CNPJ: 07.724.523/0001-20 Inscrição Estadual: 9035750344

Insc. Municipal/ISS(Alvará): 65644000 Alvará de Licença: 46/2006

Código da Natureza Jurídica: 206-2 SOCIEDADE EMPRESARIA LIMITADA

Endereço: RUA SOUZA NAVES nº 3223, CENTRO, CASCAVEL/PR

CEP: 85.802-080 Telefone: 45- 32234806

E-mail: [contato@cirurgicagralhaazul.com.br](mailto:contato@cirurgicagralhaazul.com.br) e [licitacao@gralhaazul@brtur.com](mailto:licitacao@gralhaazul@brtur.com)

Instituição Financeira: Banco do Brasil Conta-C/ 32.480-9 Ag: 4693-0

Representante legal – SOCIO PROPRIETÁRIO

ODAIR JOSÉ SARTOR CPF: 020.887.939-09 RG: 5.725.605-2 SSP-PR

Endereço: RUA RIO DE JANEIRO, nº 1117, CENTRO, CASCAVEL/PR

CEP: 85.801-030

FABIO DI CASTRO ALVES CPF: 681.345.048-49 RG: 7.614.197-5 SESP-PR

Endereço: RUA GUARANIÁÇU, nº 2781, CASCAVEL/PR CEP: 85.816-260

Tipo de Registro: JUNTA COMERCIAL Data: 25/10/10 nº 20109805496

Cascavel, 11 de Setembro de 2018

  
Odair José Sartor  
Sócio- Administrador  
RG nº 5.725.605-2 SSP-PR  
CPF 020.887.939-09

07.724.523 / 0001 - 20  
ALVES E SARTOR LTDA.-ME

Rua Souza Naves, 3223  
Centro - CEP 85802-080  
CASCAVEL - PARANÁ



# CIRÚRGICA PRO

CNPJ:07.724.523/0  
Rua Souza Naves, 3223  
Tel:45  
[www.cirurgicagrafaazu](http://www.cirurgicagrafaazu.com.br)

A  
**PREFEITURA MUNICIPAL DE SANTO ANTONIO**  
Dep'to de Licitações

## PREGÃO PRESENCIAL

Objeto: AQUISIÇÃO DE EQUIPAMENTOS  
PARA A REDE DA ATENÇÃO À SAÚDE DO  
ESTADO DO PARANÁ

MENOR PREÇO POR ITEM

Protocolo: 11/09/2018, as 09:00 horas

**ENVELOPE Nº 01 – PRELIMINAR**

PROponente ALVES E SARTOR LTDA  
ENDEREÇO: RUA SOUZA NAVES 3223 CENTRO  
FONE: 45-3273 4806 E-mail: [contato@cirurgica.com.br](mailto:contato@cirurgica.com.br)

**PROPOSTA DE FORNECIMENTO DE PRODUTOS / SERVIÇOS**

CNPJ: 04.926.714/0001-86 Fornecedor: ISMAEL HENZ E-mail: centrainfo10@gmail.com  
 Endereço: RUA COMERCIAL Nº 408 CENTRO - CENTRO - São Jorge do Oeste/MA - CEP: 85575-200 Telefone: 4635341024 Fax: 4635341293  
 Inscrição Estadual: 3026273700 Contador: kilmar@gmail.com Telefone contador: 4635341293

Razão Social: Ismael Henz RG: 41134048  
 Endereço representante: Rua Coronel 488 Centro - Centro - São Jorge do Oeste/MA - CEP: 85575-200 Telefone representante: 4635341024  
 E-mail representante: centrainfo10@gmail.com Conta: 304846-y  
 Banco: S - HD Data de abertura:

Fornecedor enquadrado como microempresa ou empresa de pequeno porte (para obter os benefícios da Lei Complementar nº 123/2006).

Nº Item	Descrição do Produto e Serviço	Unid	Quantidade	Preço Máximo	Modelo	Preço Unitário	Preço Total
001	APARELHO DE COZINHA RUSSA	UN	2	219,05	Iluminé	1.095,00	2.190,10
002	Acoplador automático de tecnologia russa local, reservatório de inseto, câmara de 1,3 200 ml, uso -> análise de 1 a 10 segundos, display digital de 1 a 10 segundos, GN - validade de 1 a 30 segundos, OFF -> cancela em 1 a 60 segundos. Acompanhamento de insetos, eletródos e testes de mortalidade, resolução 300 x 200 pixels, funcionamento de equipamento, dimensões e peso: 10x10x10 cm, 250 g, 19,0 cm x 14,0 cm (CALDA) peso 3,0 kg -> preço 4,5 kg.	UN	4	636,78	ibama	3.450,00	3.450,00
003	APARELHO LASER E CAMERA INFRAVermelho	UN	625	0,64	Unim	625,00	405,00
007	Unidade para teste de injeção de óleo a quente Malenka, ou altern. regulável, pronta ou letrada antiderramante, altura máx 23 cm altura mínima 81 cm, capacidade 1,500 ml	UN	20	5,00		100,00	100,00
008	BUZINA LINGUÍSTICA HORIZONTAL	UN	7	255,23	Etecan	1.786,61	1.249,61
010	BOLA FEIJOA 90 X 50 CM	UN	174,25	2,01		350,00	350,00
011	COUCHONETE EM LONA MÚLTIPLO	UN	584,20	5,50		1.000,00	1.000,00
020	CORRENTES ALUMINUM	LN	2	200,00		2.000,00	2.000,00
021	CLINHA MED A CM ESPUMA	UN	200	200,00		40.000,00	40.000,00

*(Handwritten signature and initials)*



Município de Santo Antônio do Sudeste  
Pregão Presencial 71/2018

Página 2

**PROPOSTA DE FORNECIMENTO DE PRODUTOS / SERVIÇOS**

CNPJ: 04.926.714/0001-02 Fornecedor: RIMMEL HENZ E-mail: rimiraim10@gmail.com  
Endereço: RUA COMERCIAL 480 CENTRO - CENTRO - São Jorge d'Estele/PR - CEP: 85675-000 Telefone: 4635541824 Fax: Celular: 45999763126  
Inscrição Estadual: 9625271700 Contador: dtomasragini Telefone contador: 4635301298

Representante: Imaci HENZ RG: 76130408 Telefone representante: \_\_\_\_\_  
Endereço representante: Rua Colombo 489 Centro - Centro - São Jorge d'Estele/PR - CEP: 85675-000  
E-mail representante: rimiraim10@gmail.com Agência: 919-9 - Itas - Dos Vizinhos/PR Conta: 3049106-x  
Banco: 1 - BB Data de abertura: \_\_\_\_\_

Fornecedor enquadrado como microempresa ou empresa de pequeno porte (para obter os benefícios da lei complementar nº 123/2006).

Lote	Qtd	Unid.	Marca	Modelo	Preço Unitário	Preço Total
027	2,00	UN	40110	Aster	135,00	270,00
028	4000	UN	10280	ASX	95,00	3800,00
029	1,00	UN	1.723.62	Green	2.975,00	2.975,00
045	1,00	UN	1.523,00	sem	1.000,00	1.000,00
046	1,00	UN	28,00	sem	530,00	530,00
052	2,00	UN	158,56	calçada	60,00	120,00
070	1,00	UN	3.624,36	branco	1.905,00	1.905,00

04.926.714/0001-02  
RIMMEL HENZ  
R. Com. 489 - Centro - São Jorge d'Estele/PR - CEP: 85675-000  
R. João P. Quinto - Curitiba - PR



### PROPOSTA DE FORNECIMENTO DE PRODUTOS / SERVIÇOS

CNPJ: 04.926.714/0001-86 Fornecedor: ISMAEL HENZ  
Endereço: RUA CONCORDIA 486 CENTRO - CENTRO - São Jorge d'Oeste/PR - CEP 85575-000 Telefone: 4635341024 Fax: Celular: 46999763120  
Inscrição Estadual: 9225273780 Contador: Ismael Henz RG: 70131408 Telefone contator: 45353411292  
Representante: Ismael Henz CPF: 029.230.979-61 Telefone representante: 4635341024  
Endereço representante: Rua Concórdia 486 Centro - centro - São Jorge d'Oeste/PR - CEP 85575-000  
E-mail representante: centralinfo10@gmail.com Agência: 515-9 - Brasil - Des Virtuosos/PR Conta: 304335-A  
Banco: 1 - 86 Data de abertura:

Fornecedor enquadrado como microempresa ou empresa de pequeno porte (para obter os benefícios da lei complementar nº 123/2006).

Validade da proposta: 60 dias  
Prazo de entrega: 5 dias

PREÇO TOTAL DO LOTE: R\$ 390,00  
TOTAL DA PROPOSTA: R\$ 390,00

  
ISMAEL HENZ  
CNPJ: 04.926.714/0001-86

04.926.714/0001-86  
ISMAEL HENZ ME  
Rua Concórdia, 486 | CEP 85575-000  
São Jorge d'Oeste - PR

Proposta de Preços

Pregão 71/2018

Processo 631/2018

Empresa: Ismael Henz - Me

CNPJ: 04.926.714/000186

Município de Santo Antônio  
do Sudoeste - PR**RECEBIDO**

Em: 11/08/2018

Horário: 08h38

Comissão de Licitações

**PROPOSTA DE FORNECIMENTO DE PRODUTOS / SERVIÇOS**

CNPJ: 04.926.714/0001-86 Fornecedor: ISMAFI ME-2 E-mail: contrainfo10@gmail.com  
 Endereço: RUA COMODORA 488 CENTRO - CENTRO São Jorge d'Oeste/PR - CEP 85575-300 Telefone: 4635341024 Fax: 46999763720  
 Inscrição Estadual: 30252737E Contador: Adonar ragami Telefone contador: 4635341292

Representante: Emanuel Henri RG: 70.30408 Telefone representante:  
 Endereço representante: Rua Comodora 488 Centro - São Jorge d'Oeste/PR - CEP 85575-300  
 E-mail representante: contrainfo10@gmail.com Conta: 304936-x Data de abertura:  
 Banco: 1 - BB Agência: 318-0 - Brasil Dois Vizinhos/PR

Fornecedor enquadrado como microem presa ou em presa de pequeno porte (para obter os benefícios de lei complementar nº 123/2006).

Item	Quantidade	Unidade	Marca	Preço Unitário	Preço Total
001	1,00	UN	ILUMED	1.500,00	1.500,00
004	1,00	UN	4.506,78	4.506,78	4.506,78
005	1,00	UN	690,00	690,00	690,00
007	1,00	UN	100,00	100,00	100,00
009	1,00	UN	700,00	700,00	700,00
010	2,00	UN	171,20	342,40	342,40
018	3,00	UN	384,00	1.152,00	1.152,00
020	1,00	UN	2.000,00	2.000,00	2.000,00
021	3,00	UN	280,00	840,00	840,00

**PROPOSTA DE FORNECIMENTO DE PRODUTOS / SERVIÇOS**

CNPJ: 04.926.714/0001-86 Fornecedor: ISMAEL HENZ  
 Endereço: RUA COMERCIAL 408 CENTRO - SÃO JORGE D'ESTEIA/PR - CEP: 85575-000  
 Telefone: 4635341224 Fax: 4635341226  
 Celular: 4635341226  
 Inscrição Estadual: 9026273730 Telefone contator: 4635341293  
 Representante: Israel Henz RG: 78130406  
 E-mail representante: centralinfo10@gmail.com  
 E-mail representante: Rua Comarcia 408 Centro - São Jorge d'Esteia/PR - CEP: 85575-000  
 E-mail representante: centralinfo10@gmail.com  
 Banco: 1 - BB Agência: 519-9 - Brasil - Dos Vizinhos/PR  
 Conta: 304036-x  
 Telefone representante: Data de abertura:

**Fornecedor enquadrado como microempresa ou empresa de pequeno porte (para obter os benefícios da lei complementar nº 123/2006).**

Item	Qtd.	Unid.	Preço Máximo	Marca	Modelo	Preço Unitário	Preço Total
022	2,00	UN	140,00	Acte		135,00	270,00
024	40,00	UN	102,00	ATA		95,00	3.800,00
025	1,00	UN	7.725,60	Dream	Concept 3.5	2.975,00	2.975,00
045	1,00	LN	1.523,09	acm		1.000,00	1.000,00
046	1,00	UN	786,88	acm		500,00	500,00
052	2,00	UN	156,55	kratos		50,00	100,00
070	1,00	UN	1.524,26	branco		995,00	1.995,00

001 Lubrificantes  
 Utilizado para lubrificar o motor para realizar a taxa. Culinha de espuma revestida e  
 com 10, demagogos aproximadas 47 cm X 39 cm X 59 cm  
 022 O 800 LUBRIFICANTE COM AROMA DE AB  
 Essência para fabricação de doceriação melosa, equilibro e proporcional de menta  
 ultra fina. Composto por material em PVC. Embalagem líquida peso 1,7 KG  
 024 LUBRIFICANTE DE ÓIL COME LAVAVEL  
 Utilizado para equipamento de eletroscopos. Menor de tamanho, substituíveis, inicial de boa  
 condutividade  
 025 ESTEIRA ELÉTRICA ERESOMETRICA  
 Utilizado para medição de velocidade. Três rotações de de inclinação, velocidades  
 sistema de 10 cm/h, peso de 1,00, inicialmente, altura de tempo cabanos pulso  
 programável e velocidade, movimento de carcaças, reguláveis por botões de motor de ac  
 e-velocidade dimen 17 cm X 11 cm X 12 cm  
 045 MESA CARRINHO AJUSTAVEL COM SUCESSO  
 Utilizado para acumular o material e os equipamentos durante o atendimento. Indispensável  
 composto por estrutura de madeira MDF, 2 gavetas em MDF. Sistema de rodízios, suporte para  
 para objetos de (materiais) dimensionais e pesos aproximados: 0,50m x 0,40 m x 0,77 m  
 (altura) peso 20 KG  
 046 MESA CARRINHO AJUSTAVEL COM SUCESSO, FIRMES  
 Utilizada para acumular o material e os equipamentos durante o atendimento. Indispensável  
 composto por estrutura de madeira MDF, 2 gavetas em MDF, sistema de rodízios, suporte para  
 objetos, dimensionais e pesos aproximados: 0,50 m X 0,40 m X 0,90 m (altura)  
 peso 11,5 kg  
 052 CALIÇOS PARA LABRIF  
 Óculos de segurança para o profissional de saúde e proteção. Consultado da marca Akzo com  
 revestimento e filtro de proteção. Inclui com instrumento anti-impacto, adaptação  
 com a grande visibilidade de luz, proteção e conforto para o usuário.  
 peso 11,5 kg  
 070 LUBRIFICANTE DE ÓIL COME LAVAVEL  
 Utilizado para lubrificar o motor para realizar a taxa. Culinha de espuma revestida e  
 com 10, demagogos aproximadas 47 cm X 39 cm X 59 cm



### PROPOSTA DE FORNECIMENTO DE PRODUTOS / SERVIÇOS

CNPJ: 04.926.714/0001-86 Fornecedor: ISMAEL HENZ E-mail: central10@gmail.com Celular: 46299763120  
Endereço: RUA CONCÓRDIA 488 CENTRO - São Jorge d'Oeste/RR - CEP 85575-000 Telefone: 4635341024 Fax: Telefone contator: 4635341293  
Inscrição Estadual: 9029273703 Contador: Idomar ragnm RG: 70130409  
Representante: Ismael Henz CPF: 026.232.579-61 Telefone representante:   
Endereço representante: Rua Concórdia 488 Centro - São Jorge d'Oeste/RR - CEP 85575-000 Telefone representante:   
E-mail representante: central10@gmail.com Data de abertura:   
Banco: 1 - BB Agência: 319-9 - brasá - Dois Vizinhos/PR Conta: 304926-x

Fornecedor enquadrado como microempresa ou empresa de pequeno porte (para obter os benefícios da lei complementar nº 123/2006).

Validade da proposta: 50 dias  
Prazo de entrega: 5 dias

PREÇO TOTAL DO LOTE: R\$ 390,00  
TOTAL DA PROPOSTA: R\$ 390,00

  
ISMAEL HENZ  
CNPJ: 04.926.714/0001-86

04.926.714/0001-86  
ISMAEL HENZ ME  
Rua Concórdia, 488 | CEP 85575-000  
São Jorge d'Oeste - PR



Proposta de Preços

Pregão 71/2018

Processo 631/2018

Empresa: Ismael Henz – Me

CNPJ: 04.926.714/000186

Município de Santo Antônio  
do Sudoeste - PR**RECEBIDO**

Em: 11/03/2018

Horário: 08h:38

Comissão de Licitações