



Município de Santo Antonio do Sudoeste

Estado Do Paraná

SOLICITAÇÃO AO DEPARTAMENTO DE LICITAÇÕES

TERMO DE REFERÊNCIA

"COMPRA

" SERVIÇO

SECRETARIA/ DEPARTAMENTO SOLICITANTE: DEPARTAMENTO DE OBRAS E SERVIÇOS RODOVIÁRIOS

OBJETO: CONTRATAÇÃO DE EMPRESA PARA EXECUÇÃO DE GUARDA RODAS EM TRÊS PONTES DO INTERIOR: PONTE DA LINHA GLÓRIA, PONTE DA LINHA NOVA RIQUEZA E PONTE DA LINHA JABOTI.

LOTE: 1 - Lote 001						
Item	Código do produto/serviço	Nome do produto/serviço	Quantidade	Unidade	Preço máximo	Preço máximo total
1	14439	GUARDA RODAS	56,00	ML	143,86	8.056,16
2	14440	Mão de obras para instalação de guarda rodas	1,00	UN	6.433,84	6.433,84
TOTAL						14.490,00

JUSTIFICATIVA:

Justificativa solicitação de material/serviço

Justificativa

Execução de guarda rodas tendo em vista que após a conclusão das obras percebeu-se que devido a trafegabilidade de veículos da rota escolar, assim como veículos pesados que fazem o recolhimento diário do leite e ainda o escoamento da produção agropecuária das propriedades podem ocorrer acidentes pela falta de guarda rodas colocando em risco a vida dos motoristas e ainda dos pedestres que transitam diariamente.

PRAZO DE ENTREGA: 10 Dias

CONDIÇÕES DE PAGAMENTO: Em até 30 dias após a execução dos serviços

EXECUÇÃO: 12 Meses

LOCAL DE ENTREGA: NAS PONTES DAS LINHAS GLÓRIA, NOVA RIQUEZA E JABOTI

FISCALIZAÇÃO: CLAUDIO ALCEMIR ROSA DE OLIVEIRA

Santo Antonio do Sudoeste, em 05/06/2018.

Claudio A R de Oliveira

CLAUDIO ALCEMIR ROSA DE OLIVEIRA
DEPARTAMENTO DE OBRAS E SERVIÇOS RODOVIÁRIOS



Município de Santo Antonio do Sudoeste

Estado Do Paraná

Para uso da Secretaria de Contabilidade e Finanças
Dotação Orçamentária:

DOTAÇÕES					
Exercício da despesa	Conta da despesa	Funcional programática	Fonte de recurso	Natureza da despesa	Grupo da fonte
2018	1470	05.005.26.782.2601.2020	0	4.4.90.51.99.00	Do Exercício

Santo Antonio do Sudoeste, 05/06/2018.

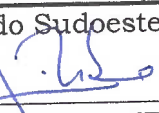

GENI SAUGO RIBEIRO
Secretaria de Contabilidade e Finanças

Para uso da Procuradora Jurídica

Analisando este pedido de abertura de licitação, concordo ser a modalidade de Processo dispensa como sendo a modalidade que preenche os requisitos legais.

Santo Antonio do Sudoeste, 05/06/2018.

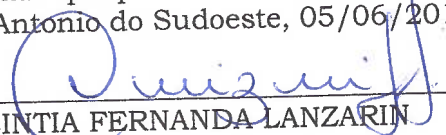

CINTIA FERNANDA LANZARIN
Procuradora Jurídica

Para uso do Prefeito Municipal

Conforme o exposto, autorizo a abertura do certame licitatório, na modalidade supra referida, com julgamento pelo critério de Dispensa/ Inexigibilidade, Por item.

Santo Antonio do Sudoeste, 05/06/2018.



ZELFIO PERON FERRARI
Prefeito Municipal



Município de Santo Antonio do Sudoeste

Solicitação 293/2018

Termo de Referência

003

Página: 1

Solicitação		<i>Emitido em</i>	<i>Quantidade de itens</i>
<i>Número</i>	<i>Tipo</i>	30/05/2018	2
293	Contratação de Serviço		
Solicitante		Processo Gerado	
<i>Código</i>	<i>Nome</i>	<i>Número</i>	
571378-1	CLAUDIO ALCEMIR ROSA DE OLIVEIRA	0/2018	
Local		Pagamento	
<i>Código</i>	<i>Nome</i>	<i>Forma</i>	
133	DEPARTAMENTO DE OBRAS E SERVIÇOS RODOVIÁRIOS	Em até 30 dias após	
Órgão		Entrega	
<i>Nome</i>		<i>Local</i>	
05	SECRETARIA DE OBRAS E SERVIÇOS PÚBLICOS	10 Dias	

Descrição:

Contratação de empresa para execução de guarda rodas em três pontes do interior: Pondo do Gloria, Ponte da Nova Riqueza e Ponte do Jaboti

Justificativa:

xecuçã de guarda rodas tendo em vista que após a conclusão das obras percebeu-se que devido a tráfegabilidade de veículos da rota escolar, assim como veículos pesados que fazem o recolhimento diário do leite e ainda o escoamento da produção agropecuária das propriedades podem ocorrer acidentes pela falta de guarda rodas colocando em risco a vida dos motoristas e ainda dos pedestres que transitam diariamente.

<i>Lote</i>		<i>Unidade</i>	<i>Quantidade</i>	<i>Unitário</i>	<i>Valor</i>
001	Lote 001				
Código	Nome				
014439	GUARDA RODAS	ML	56,00	143,86	8.056,16
014440	Mão de obras para instalação de guarda rodas	UN	1,00	6.433,84	6.433,84
				TOTAL	14.490,00
				TOTAL GERAL	14.490,00



Município de Santo Antonio do Sudoeste

Estado do Paraná

CNPJ: 75.927.582/0001-55

004

JUSTIFICATIVA

Justificamos a licitação da fabricação e execução de guarda-corpos tendo em vista que após a conclusão das obras percebeu-se que devido a trafegabilidade de veículos da rota escolar, assim como veículos pesados que fazem o recolhimento diário do leite e ainda o escoamento da produção agropecuária das propriedades podem ocorrer acidentes pela falta de “guarda rodas” colocando em risco a vida dos motoristas e ainda dos pedestres que transitam diariamente.

A execução das melhorias serão realizadas em três pontes nas seguintes comunidades: Nova Riqueza, Glória e Jabuti.

Certos de um deferimento especial, e desde já gratos pela atenção a nós dedicada.

Atenciosamente,

ZELIRIO PERON FERRARI
Prefeito Municipal

FELIPE ANDRADE BLICK
ENGENHEIRO CIVIL MAT 510
CREA/PR - SC 1192846/D

P



Município de Santo Antonio do Sudoeste

Estado Do Paraná

SOLICITAÇÃO AO DEPARTAMENTO DE LICITAÇÕES

TERMO DE REFERÊNCIA

"COMPRA

" SERVIÇO

SECRETARIA/ DEPARTAMENTO SOLICITANTE: DEPARTAMENTO DE OBRAS E SERVIÇOS RODOVIÁRIOS

OBJETO: CONTRATAÇÃO DE EMPRESA PARA EXECUÇÃO DE GUARDA RODAS EM TRÊS PONTES DO INTERIOR: PONTE DA LINHA GLÓRIA, PONTE DA LINHA NOVA RIQUEZA E PONTE DA LINHA JABOTI.

LOTE: 1 - Lote 001						
Item	Código do produto/serviço	Nome do produto/serviço	Quantidade	Unidade	Preço máximo	Preço máximo total
1	14439	GUARDA RODAS	56,00	ML	143,86	8.056,16
2	14440	Mão de obras para instalação de guarda rodas	1,00	UN	6.433,84	6.433,84
TOTAL						14.490,00

JUSTIFICATIVA:

Justificativa solicitação de material/serviço
Justificativa
Execuçã de guarda rodas tendo em vista que após a conclusão das obras percebeu-se que devido a trafegabilidade de veículos da rota escolar, assim como veículos pesados que fazem o recolhimento diário do leite e ainda o escoamento da produção agropecuária das propriedades podem ocorrer acidentes pela falta de guarda rodas colocando em risco a vida dos motoristas e ainda dos pedestres que transitam diariamente.

PRAZO DE ENTREGA: 10 Dias

CONDIÇÕES DE PAGAMENTO: Em até 30 dias após a execução dos serviços

EXECUÇÃO: 12 Meses

LOCAL DE ENTREGA: NAS PONTES DAS LINHAS GLÓRIA, NOVA RIQUEZA E JABOTI

FISCALIZAÇÃO: CLAUDIO ALCEMIR ROSA DE OLIVEIRA

Santo Antonio do Sudoeste, em 05/06/2018.

Claudio Alcemir Rosa de Oliveira

CLAUDIO ALCEMIR ROSA DE OLIVEIRA
DEPARTAMENTO DE OBRAS E SERVIÇOS RODOVIÁRIOS



Município de Santo Antonio do Sudoeste

Estado Do Paraná

Para uso da Secretaria de Contabilidade e Finanças
Dotação Orçamentária:

DOTAÇÕES

Exercício da despesa	Conta da despesa	Funcional programática	Fonte de recurso	Natureza da despesa	Grupo da fonte
2018	1470	05.005.26.782.2601.2020	0	4.4.90.51.99.00	Do Exercício

Santo Antonio do Sudoeste, 05/06/2018.



GENI SAUGO RIBEIRO
Secretaria de Contabilidade e Finanças

Para uso da Procuradora Jurídica

Analisando este pedido de abertura de licitação, concordo ser a modalidade de Processo dispensa como sendo a modalidade que preenche os requisitos legais.

Santo Antonio do Sudoeste, 05/06/2018.

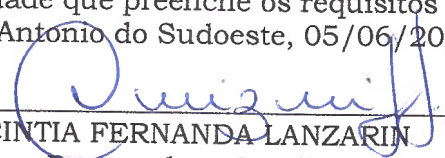

CINTIA FERNANDA LANZARIN
Procuradora Jurídica

Para uso do Prefeito Municipal

Conforme o exposto, autorizo a abertura do certame licitatório, na modalidade supra referida, com julgamento pelo critério de Dispensa/ Inexigibilidade, Por item.

Santo Antonio do Sudoeste, 05/06/2018.



ZELIRIO PERON FERRARI
Prefeito Municipal



Município de Santo Antonio do Sudoeste

Solicitação 293/2018

Termo de Referência

003

Emprego

Página: 1

Solicitação			
Número	Tipo	Emitido em	Quantidade de itens
293	Contratação de Serviço	30/05/2018	2
Solicitante		Processo Gerado	
Código	Nome	Número	
571378-1	CLAUDIO ALCEMIR ROSA DE OLIVEIRA	0/2018	
Local		Pagamento	
Código	Nome	Forma	
133	DEPARTAMENTO DE OBRAS E SERVIÇOS RODOVIÁRIOS	Em até 30 dias após	
Órgão		Prazo	
Código	Nome		
05	SECRETARIA DE OBRAS E SERVIÇOS PÚBLICOS	10 Dias	
Entrega			
Local			

Descrição:

Contratação de empresa para execução de guarda rodas em três pontes do interior: Pondo do Gloria, Ponte da Nova Riqueza e Ponte do Jaboti

Justificativa:

Execução de guarda rodas tendo em vista que após a conclusão das obras percebeu-se que devido a tráfegabilidade de veículos da rota escolar, assim como veículos pesados que fazem o recolhimento diário do leite e ainda o escoamento da produção agropecuária das propriedades podem ocorrer acidentes pela falta de guarda rodas colocando em risco a vida dos motoristas e ainda dos pedestres que transitam diariamente.

Lote		Unidade	Quantidade	Unitário	Valor
001 Lote 001					
Código	Nome				
014439	GUARDA RODAS	ML	56,00	143,86	8.056,16
014440	Mão de obras para instalação de guarda rodas	UN	1,00	6.433,84	6.433,84
				TOTAL	14.490,00
				TOTAL GERAL	14.490,00



**Município de Santo Antonio do Sudoeste
Estado do Paraná**

CNPJ: 75.927.582/0001-55

004

JUSTIFICATIVA

Justificamos a licitação da fabricação e execução de guarda-corpos tendo em vista que após a conclusão das obras percebeu-se que devido a trafegabilidade de veículos da rota escolar, assim como veículos pesados que fazem o recolhimento diário do leite e ainda o escoamento da produção agropecuária das propriedades podem ocorrer acidentes pela falta de “guarda rodas” colocando em risco a vida dos motoristas e ainda dos pedestres que transitam diariamente.

A execução das melhorias serão realizadas em três pontes nas seguintes comunidades: Nova Riqueza, Glória e Jabuti.

Certos de um deferimento especial, e desde já gratos pela atenção a nós dedicada.

Atenciosamente,

ZELIRIO PERON FERRARI
Prefeito Municipal

FELIPE ANDRADE BLICK
ENGENHEIRO CIVIL MAT 510
CREA/PR SC 1192846/D

ABS COMERCIO DE MATERIAIS DE CONSTRUÇÃO E CIA LTDA

CNPJ – 02.405739/0001-09

AV. RAMALHO PIVA, 248 – CEP – 85710-000
SANTO ANTONIO DO SUDOESTE, PR. FONE (46) 3563-3295

005

f

PROPOSTA DE PREÇO

SANTO ANTONIO DO SUDOESTE, PR, 10 DE MAIO DE 2018.

A
PREFEITURA MUNICIPAL DE SANTO ANTONIO DO SUDOESTE, PR.

PREZADOS SENHORES

Apresentamos e submetemos à apreciação de V. Sas., o custo relativo ao fornecimento de material e MDO para fabricação de guarda rodas nas pontes da Linha Nova Riqueza, Linha Jaboti e Linha Gloria, o valor dos serviços é de R\$ 14.490,00 (quatorze mil quatrocentos e noventa reais).

O prazo de validade da proposta de preço de 30(trinta) dias a partir da data do recebimento das propostas de preço.

Declaramos que em nosso unitário estão incluídos todos os custos diretos e indiretos para a perfeita execução do objeto licitado, tais como materiais, aparelhos, equipamentos e outros fornecimento pertinentes, mão-de-obra e encargos sociais, administração, lucros e qualquer outras despesas incidente sobre a obra e/ou serviço, não está incluído qualquer imposto sobre a referida obra.

Na execução do objeto, observaremos, rigorosamente, as especificações das normas técnicas brasileiras ou qualquer outra que garanta a qualidade igual ou superior, assumido, desde já a integral responsabilidade pela perfeita realização dos trabalhos.



ABS – COMERCIO DE MATERIAL DE CONSTRUÇÕES LTDA.

CNPJ – 02.405.739/0001-09

ABS - Comércio de Materiais
de Construção Ltda
FLAVIO CESAR S. SCOPEL
Sócio-Gerente

GUARDA RODAS

007

8

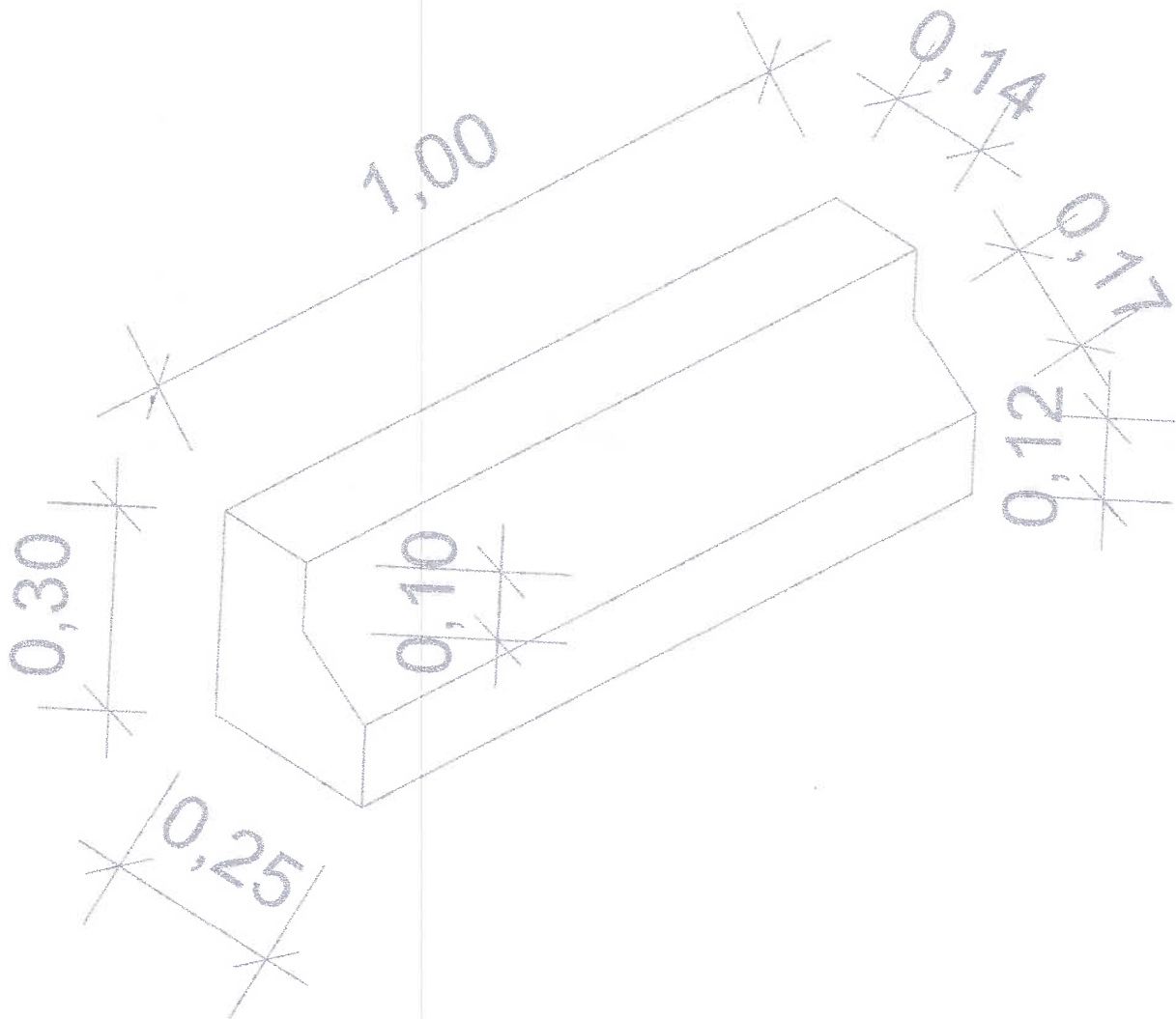

PONTE LINHA NOVA RIQUEZA
PONTE LINHA GLÓRIA
PONTE LINHA JABOTI

24 PEÇAS
14 PEÇAS
18 PEÇAS

ABS - Comércio de Materiais
de Construção Ltda
FLAVIO CESAR S. SCOPEL
Sócio-Gerente



MUNICÍPIO DE SANTO ANTONIO DO SUDOESTE
ESTADO DO PARANÁ

Anexo H - Informações referentes ao contrato.

Objeto do contrato	EXECUÇÃO DE GUARDA RODAS EM TRÊS PONTES DO INTERIOR: PONTE DO GLORIA, PONTE DA NOVA RIQUEZA E PONTE DO JABOTI	
Valor do contrato	R\$14.958,20	14.851,80
Prazo de vigência do contrato	4 MESES	
Prazo de execução das obras	2 MESES	

Encaminho a(s) Anotação(ões) de Responsabilidade Técnica da Execução e da Fiscalização das mesma, cópia da publicação do contrato e cópia do ato formal de designação do fiscal do contrato.

Santo Antonio do Sudoeste, 03 de abril de 2018.

FELIPE ANDRADE BLICK
CREA-PR: SC-1192846/D
ENG. CIVIL

PROPOSTA DE PREÇO

SANTO ANTONIO DO SUDOESTE - PR, 10 DE MAIO DE 2018.

À
 PREFEITURA MUNICIPAL DE SANTO ANTONIO DO SUDOESTE - PR.

PREZADOS SENHORES

Apresentamos e submetemos á apreciação de V. Sas., o custo relativo ao fornecimento de material e MDO para fabricação de guarda rodas nas pontes da Linha Nova Riqueza, Linha Jaboti e Linha Gloria, o valor dos serviços é de **R\$ 14.671,90** (quatorze mil seiscentos e setenta e um reais e noventa centavos).

O prazo de validade da proposta de preço de 30 (trinta) dias a partir da data do recebimento das propostas de preço.

Declaramos que em nosso unitário estão incluídos todos os custos diretos e indiretos para a perfeita execução do objeto licitado, tais como materiais, aparelhos, equipamentos e outros fornecimento pertinentes, mão-de-obra e encargos sociais, administração, lucros e qualquer outras despesas incidentes sobre a obra e/ou serviço, não está incluído qualquer imposto sobre a referida obra.

Na execução do objeto, observaremos, rigorosamente, as especificações das normas técnicas brasileiras ou qualquer outra que garanta a qualidade igual ou superior, assumido, desde já a integral responsabilidade pela perfeita realização dos trabalhos.

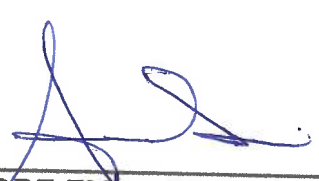

ALEXANDRE EMANUEL SCHREINER
 CREA - SC 718685/D

Alexandre Emanuel Schreiner

Engenheiro Civil

CREA-PR 79598 CREA/SC 718685/D

46. 3563.2121 / 46. 3563.1234 / 46. 99105.4268

Rua Antonio Dias Ortega, 130 - Parque das Embauvas - 85710-000 - Santo Antonio do Sudoeste - PR

ITEM	DESCRIÇÃO	UNID.	QUANTID ADE	VALORES EM R\$		codigo SINAPI(1)	fonte SINAPI
				VALOR UNIT.	VALOR TOTAL		
1	GUARDA RODAS				14.671,90		
1.1	Areia	m³	6,58	130,00	855,40		
1.2	Brita	m³	6,58	75,00	493,50		
1.3	Cimento	Un.	42,00	33,00	1.386,00		
1.4	Argamassa AC III	Un.	10,00	34,00	340,00		
1.5	Tabuas de pinos	m³	1,80	950,00	1.710,00		
1.6	Ripamento	m	60,00	3,50	210,00		
1.7	Pregos	Kg	20,00	8,6	172,00		
1.8	Tinta galão 18 lts	Un.	2,00	370	740,00		
1.9	Transporte de ferramentas, materiais, funcionários e alimentação	Un.	1,00	2265	2.265,00		
1.10	Mão de obra	Un.	1,00	6500	6.500,00		
Custo total da Obra +BDI					14.671,90		

(quatorze mil seiscentos e setenta um reais e noventa centavos)
(Santo Antônio do Sudoeste - PR 10/05/2018)

ALEXANDRE EMANUEL SCHREINER
CREA - SC 718685/D

PLANILHA ORÇAMENTARIA

AGENTE PROMOTOR/PROPONENTE: PREFEITURA MUNICIPAL DE SANTO ANTONIO DO SUDOESTE - PR.

EMPREENDIMENTO: PONTE RIO NOVA RIQUEZA / RIO GLÓRIA / RIO JABOTI

LOCAL: LINHA NOVA RIQUEZA / LINHA GLÓRIA / LINHA JABOTI

Alexandre Emanuel Schreiner
Engenheiro Civil
CREA-PR 79598 CREA/SC 718685/D



Fone: 46 3563.1215 / 3563.2951
 site: www.fronsul.com.br
 Rua Presidente Vargas, 635 - Centro
 Cep: 85.710-000
 Santo Antonio do Sudoeste - Paraná

PROPOSTA DE PREÇO

Santo Antonio do Sudoeste, PR. 09 de maio de 2018.

Proposta de Preço a Prefeitura Municipal de Santo Antonio do Sudoeste, PR.

Prezados Senhores.

Apresentamos o preço relativo a serviço de mão de obra e material para fabricação em loco de guarda rodas nas pontes da Linha Gloria, Nova Riqueza e Linha Jaboti no município de Santo Antonio do Sudoeste, PR. o valor dos serviços é de R\$ 14540,44 (quatorze mil quinhentos quarenta reais quarenta quatro centavos).

O prazo de validade da proposta de preço de 10(dez) dias a partir da data do recebimento das propostas de preço.

Declaramos que em nosso unitário estão incluídos todos os custos diretos e indiretos para a perfeita execução do objeto licitado, tais como materiais, aparelhos, equipamentos e outros fornecimento pertinentes, mão-de-obra e encargos sociais, administração, lucros e qualquer outras despesas incidente sobre a obra e/ou serviço, não está incluído qualquer imposto sobre a referida obra.

Na execução do objeto, observaremos, rigorosamente, as especificações das normas técnicas brasileiras ou qualquer outra que garanta a qualidade igual ou superior, assumido, desde já a integral responsabilidade pela perfeita realização dos trabalhos.

10.958.382/0001-14
**FRONSUL
 ENGENHARIA LTDA.**

Rod. PRT 163, s/nº - Saida para Pranchita
 85710-000 - Santo Antonio do Sudoeste - PR

FRONSUL ENGENHARIA
 Mauricio Machado de Souza
 REPRESENTANTE LEGAL

FRONSUL ENGENHARIA LTDA
 Mauricio Machado de Souza
 CREA - PR 25.846/D
 RESPONSÁVEL TÉCNICO

MAURÍCIO MACHADO DE SOUZA
 ENGENHEIRO CIVIL - CREA-PR - 25.846/D
 e-mail: fronsul@fronsul.com.br

PLANILHA ORÇAMENTARIA

AGENTE PROMOTOR/PROPONENTE: PREFEITURA MUNICIPAL DE SANTO ANTONIO DO SUDOESTE, PR.

EMPREENDIMENTO: PONTE RIO NOVA RIQUEZA / RIO GLORIA / RIO JABOTI

LOCAL: LINHA NOVA RIQUEZA / LINHA GLÓRIA / LINHA JABOTI

ITEM	DESCRIÇÃO	UNID.	QUANTIDADE	VALORES EM R\$		codigo fonte	
				VALOR UNIT.	VALOR TOTAL	SINAP(1)	SINAPI
1	GUARDA RODAS				14.540,44		
1.1	Areia	m³	6,58	126,10	829,74		
1.2	Brita	m³	6,58	72,75	478,70		
1.3	Cimento	Un.	42,00	31,04	1.303,68		
1.4	Argamassa AC III	Un.	10,00	33,95	339,50		
1.5	Tabuas de pinos	m³	1,80	950,6	1.711,08		
1.6	Ripamento	m	60,00	3,4	204,00		
1.7	Pregos	Kg	20,00	8,63	172,60		
1.8	Tinta galão 18 lts	Un.	2,00	368,6	737,20		
1.9	Transporte de ferramentas, materiais, funcionários e alimentação	Un.	1,00	2279,5	2.279,50		
1.10	Mão de obra	Un.	1,00	6484,45	6.484,45		
Custo total da Obra +BDI					14.540,44		

(quatorze mil quinhentos e quarenta reais com quarenta e quatro centavos)

(Santo Antonio do Sudoeste, PR 10/05/2018)

FRONSUL ENGENHARIA LTDA
 Maurício Machado de Souza
 REPRESENTANTE LEGAL

10.958.382/0001-14
FRONSUL ENGENHARIA LTDA.

Rod. PRT 163, s/nº - Saída para Pranchita
 85710-000 - Santo Antonio do Sudoeste - PR

FRONSUL ENGENHARIA LTDA
 Maurício Machado de Souza
 CREA/ PR 25.846/D
 RESPONSÁVEL TÉCNIC



MINISTÉRIO DA FAZENDA
Secretaria da Receita Federal do Brasil
Procuradoria-Geral da Fazenda Nacional

CERTIDÃO NEGATIVA DE DÉBITOS RELATIVOS AOS TRIBUTOS FEDERAIS E À DÍVIDA ATIVA DA UNIÃO

Nome: ABS - COMERCIO DE MATERIAIS DE CONSTRUCAO LTDA
CNPJ: 02.405.739/0001-09

Ressalvado o direito de a Fazenda Nacional cobrar e inscrever quaisquer dívidas de responsabilidade do sujeito passivo acima identificado que vierem a ser apuradas, é certificado que não constam pendências em seu nome, relativas a créditos tributários administrados pela Secretaria da Receita Federal do Brasil (RFB) e a inscrições em Dívida Ativa da União (DAU) junto à Procuradoria-Geral da Fazenda Nacional (PGFN).

Esta certidão é válida para o estabelecimento matriz e suas filiais e, no caso de ente federativo, para todos os órgãos e fundos públicos da administração direta a ele vinculados. Refere-se à situação do sujeito passivo no âmbito da RFB e da PGFN e abrange inclusive as contribuições sociais previstas nas alíneas 'a' a 'd' do parágrafo único do art. 11 da Lei nº 8.212, de 24 de julho de 1991.

A aceitação desta certidão está condicionada à verificação de sua autenticidade na Internet, nos endereços <<http://rfb.gov.br>> ou <<http://www.pgfn.gov.br>>.

Certidão emitida gratuitamente com base na Portaria Conjunta RFB/PGFN nº 1.751, de 2/10/2014.

Emitida às 09:21:04 do dia 28/12/2017 <hora e data de Brasília>.

Válida até 26/06/2018.

Código de controle da certidão: **B7F5.5A64.84EC.33AA**

Qualquer rasura ou emenda invalidará este documento.

Observações RFB:

Débitos do Simples Nacional com parcelamento em dia. Débitos parcelados pelo parcelamento previsto na Lei 12996 - com parcelas em dia.



Estado do Paraná
Secretaria de Estado da Fazenda
Coordenação da Receita do Estado

Certidão Negativa
de Débitos Tributários e de Dívida Ativa Estadual
Nº 018129428-16

Certidão fornecida para o CNPJ/MF: **02.405.739/0001-09**
Nome: **ABS COMERCIO DE MATERIAIS DE CONSTRUCAO LTDA**

Ressalvado o direito da Fazenda Pública Estadual inscrever e cobrar débitos ainda não registrados ou que venham a ser apurados, certificamos que, verificando os registros da Secretaria de Estado da Fazenda, constatamos não existir pendências em nome do contribuinte acima identificado, nesta data.

Obs.: Esta Certidão engloba todos os estabelecimentos da empresa e refere-se a débitos de natureza tributária e não tributária, bem como ao descumprimento de obrigações tributárias acessórias.

Válida até 25/09/2018 - Fornecimento Gratuito

A autenticidade desta certidão deverá ser confirmada via Internet

www.fazenda.pr.gov.br

8

Município de Santo Antonio do Sudoeste
SECRETARIA MUNICIPAL DE ADMINISTRAÇÃO
DEPTO DE TRIBUTAÇÃO, CADASTRO E FISCALIZAÇÃO

Positiva com efeito de negativa
Nº 1331 / 2018

IMPORTANTE:

1. FICA RESSALVADO O DIREITO DA FAZENDA MUNICIPAL COBRAR DÉBITOS CONSTATADOS POSTERIORMENTE MESMO REFERENTE AO PERÍODO COMPREENDIDO NESTA CERTIDÃO.
2. A PRESENTE CERTIDÃO TEM VALIDADE ATÉ 28/06/2018, SEM RASURAS E NO ORIGINAL.

CERTIFICAMOS QUE A PRESENTE CERTIDÃO ESTA SENDO EXPEDIDA DE FORMA POSITIVA COM EFEITO DE NEGATIVA, TENDO EM VISTA A EXISTÊNCIA DE CRÉDITOS NÃO VENCIDOS.

Santo Antônio do Sudoeste, 29 de Maio de 2018

REQUERENTE: O MESMO

CÓDIGO DE AUTENTICAÇÃO:
9ZTMHH2QE5524424BU5

FINALIDADE: CADASTRO E/OU CONCORRÊNCIA E/OU LICITAÇÃO

RAZÃO SOCIAL: ABS - COMERCIO DE MATERIAIS DE CONSTRUÇÃO

CONTROLE	CNPJ/CPF	INSCRIÇÃO ESTADUAL	ALVARÁ
{\$nrControle}	02.405.739/0001-09	9061948640	8869

ENDEREÇO

AVENIDA RAMALHO PIVA, 248 - ENTRE RIOS CEP: 85710000 Santo Antônio do Sudoeste - PR

CNAE / ATIVIDADES

Comércio varejista de materiais de construção em geral, Fabricação de artefatos de cimento para uso na construção, Construção de edifícios, Obras de urbanização - ruas, praças e calçadas, Outras obras de engenharia civil não especificadas anteriormente, Obras de terraplenagem, Serviços de pintura de edifícios em geral

Diretora do Departamento

LAIS DOS SANTOS
LAIS DOS SANTOS
 AGENTE ADMINISTRATIVA
 MAT/1351

Emitido por: LAIS DOS SANTOS

IMPRIMIR

VOLTAR



Certificado de Regularidade do FGTS - CRF

Inscrição: 02405739/0001-09
Razão Social: ABS COMERCIO DE MATERIAIS DE CONSTRUÇÃO LTDA
Endereço: AV RAMALHO PIVA 260 / ENTRE RIOS / SANTO ANTONIO DO SUDOESTE / PR / 85710-000

A Caixa Econômica Federal, no uso da atribuição que lhe confere o Art. 7, da Lei 8.036, de 11 de maio de 1990, certifica que, nesta data, a empresa acima identificada encontra-se em situação regular perante o Fundo de Garantia do Tempo de Serviço - FGTS.

O presente Certificado não servirá de prova contra cobrança de quaisquer débitos referentes a contribuições e/ou encargos devidos, decorrentes das obrigações com o FGTS.

Validade: 11/05/2018 a 09/06/2018

Certificação Número: 2018051110522811039702

Informação obtida em 28/05/2018, às 15:08:14.

A utilização deste Certificado para os fins previstos em Lei está condicionada à verificação de autenticidade no site da Caixa:
www.caixa.gov.br



TRIBUNAL SUPERIOR DO TRABALHO
JUSTIÇA DO TRABALHO

CERTIDÃO NEGATIVA DE DÉBITOS TRABALHISTAS

Nome: ABS - COMERCIO DE MATERIAIS DE CONSTRUCAO LTDA
(MATRIZ E FILIAIS) CNPJ: 02.405.739/0001-09

Certidão nº: 150916330/2018

Expedição: 28/05/2018, às 15:14:59

Validade: 23/11/2018 - 180 (cento e oitenta) dias, contados da data de sua expedição.

Certifica-se que **ABS - COMERCIO DE MATERIAIS DE CONSTRUCAO LTDA (MATRIZ E FILIAIS)**, inscrito(a) no CNPJ sob o nº **02.405.739/0001-09**, **NÃO CONSTA** do Banco Nacional de Devedores Trabalhistas.

Certidão emitida com base no art. 642-A da Consolidação das Leis do Trabalho, acrescentado pela Lei nº 12.440, de 7 de julho de 2011, e na Resolução Administrativa nº 1470/2011 do Tribunal Superior do Trabalho, de 24 de agosto de 2011.

Os dados constantes desta Certidão são de responsabilidade dos Tribunais do Trabalho e estão atualizados até 2 (dois) dias anteriores à data da sua expedição.

No caso de pessoa jurídica, a Certidão atesta a empresa em relação a todos os seus estabelecimentos, agências ou filiais.

A aceitação desta certidão condiciona-se à verificação de sua autenticidade no portal do Tribunal Superior do Trabalho na Internet (<http://www.tst.jus.br>).

Certidão emitida gratuitamente.

INFORMAÇÃO IMPORTANTE

Do Banco Nacional de Devedores Trabalhistas constam os dados necessários à identificação das pessoas naturais e jurídicas inadimplentes perante a Justiça do Trabalho quanto às obrigações estabelecidas em sentença condenatória transitada em julgado ou em acordos judiciais trabalhistas, inclusive no concernente aos recolhimentos previdenciários, a honorários, a custas, a emolumentos ou a recolhimentos determinados em lei; ou decorrentes de execução de acordos firmados perante o Ministério Público do Trabalho ou Comissão de Conciliação Prévia.

Comprovante de Inscrição e de Situação Cadastral

Contribuinte,

Confira os dados de Identificação da Pessoa Jurídica e, se houver qualquer divergência, providencie junto à RFB a sua atualização cadastral.

A informação sobre o porte que consta neste comprovante é a declarada pelo contribuinte.

 REPÚBLICA FEDERATIVA DO BRASIL CADASTRO NACIONAL DA PESSOA JURÍDICA		
NÚMERO DE INSCRIÇÃO 02.405.739/0001-09 MATRIZ	COMPROVANTE DE INSCRIÇÃO E DE SITUAÇÃO CADASTRAL	DATA DE ABERTURA 02/03/1998
NOME EMPRESARIAL ABS - COMERCIO DE MATERIAIS DE CONSTRUCAO LTDA		
TÍTULO DO ESTABELECIMENTO (NOME DE FANTASIA) *****		PORTE DEMAIS
CÓDIGO E DESCRIÇÃO DA ATIVIDADE ECONÔMICA PRINCIPAL 47.44-0-99 - Comércio varejista de materiais de construção em geral		
CÓDIGO E DESCRIÇÃO DAS ATIVIDADES ECONÔMICAS SECUNDÁRIAS 23.30-3-02 - Fabricação de artefatos de cimento para uso na construção 41.20-4-00 - Construção de edifícios 42.13-8-00 - Obras de urbanização - ruas, praças e calçadas 42.99-5-99 - Outras obras de engenharia civil não especificadas anteriormente 43.13-4-00 - Obras de terraplenagem 43.30-4-04 - Serviços de pintura de edifícios em geral		
CÓDIGO E DESCRIÇÃO DA NATUREZA JURÍDICA 206-2 - Sociedade Empresária Limitada		
LOGRADOURO AV RÂMALHO PIVA	NÚMERO 260	COMPLEMENTO
CEP 85.710-000	BAIRRO/DISTRITO ENTRE RIOS	MUNICÍPIO SANTO ANTONIO DO SUDOESTE
		UF PR
ENDEREÇO ELETRÔNICO		TELEFONE
ENTE FEDERATIVO RESPONSÁVEL (EFR) *****		
SITUAÇÃO CADASTRAL ATIVA	DATA DA SITUAÇÃO CADASTRAL 03/11/2005	
MOTIVO DE SITUAÇÃO CADASTRAL		
SITUAÇÃO ESPECIAL *****	DATA DA SITUAÇÃO ESPECIAL *****	

Aprovado pela Instrução Normativa RFB nº 1.634, de 06 de maio de 2016.

Emitido no dia **28/05/2018** às **15:02:47** (data e hora de Brasília).

Página: 1/1

SECRETARIA DA MICRO E PEQUENA EMPRESA
 DEPARTAMENTO DE REGISTRO EMPRESARIAL E INTEGRAÇÃO
 JUNTA COMERCIAL DO PARANÁ

CERTIDÃO SIMPLIFICADA

Página: 001/004

Certificamos que as informações abaixo constam dos documentos arquivados nesta Junta Comercial e são vigentes na data da sua expedição.

Nome Empresarial ABS COMERCIO DE MATERIAIS DE CONSTRUCAO LTDA - ME			
Natureza Jurídica: SOCIEDADE EMPRESÁRIA LIMITADA			
Número de Identificação do Registro de Empresas - NIRE (Sede) 41 2 0367503-1	CNPJ 02.405.739/0001-09	Data de Arquivamento do Ato Constitutivo 02/03/1998	Data de Início de Atividade 01/02/1998
Endereço Completo (Logradouro, Nº e Complemento, Bairro, Cidade, UF, CEP) AVENIDA RAMALHO PIVA, 260, ENTRE RIOS, SANTO ANTÔNIO DO SUDOESTE, PR, 85.710-000			
Objeto Social COMERCIO DE MATERIAIS DE CONSTRUÇÃO, FABRICAÇÃO DE ARTEFATOS DE CIMENTO PARA CONSTRUÇÃO, PRESTAÇÃO DE SERVIÇOS EM PAVIMENTAÇÃO, ENGENHARIA CIVIL E ELABORAÇÃO DE PROJETOS DE CONSTRUÇÃO CIVIL; CONSTRUÇÃO DE EDIFICAÇÕES RESIDENCIAIS COMERCIAIS E INDUSTRIAIS, INCLUSIVE AMPLIAÇÃO E REFORMAS, A CONSTRUÇÃO E REFORMAS DE OBRAS VIÁRIAS, A CONTRUÇÃO E REFORMA DE OBRAS DE URBANISMO E PAISAGISMO, A CONSTRUÇÃO DE REDES DE ÁGUA E ESGOTO; SERVIÇOS DE TERRAPLANAGENS; EXECUÇÃO DE SERVIÇOS DE PINTURA EM EDIFICAÇÕES EM GERAL E A CONSTRUÇÃO DE OUTRAS OBRAS DE ENGENHARIA.			
Capital: R\$ 185.000,00 (CENTO E OITENTA E CINCO MIL REAIS)	Capital Integralizado: R\$ 185.000,00 (CENTO E OITENTA E CINCO MIL REAIS)	Microempresa ou Empresa de Pequeno Porte (Lei nº 123/2006) Microempresa	Prazo de Duração Indeterminado
Sócios/Participação no Capital/Espécie de Sócio/Administrador/Término do Mandato			
<u>Nome/CPF ou CNPJ</u>	<u>Participação no capital (R\$)</u>	<u>Espécie de Sócio</u>	<u>Administrador</u>
<u>Término do Mandato</u>			
EVANY TEREZINHA SCOPEL 603.850.659-49	7.400,00	SOCIO	Administrador
FLAVIO CESAR SCHREINER SCOPEL 717.588.959-34	177.600,00	SOCIO	Sócio Gerente
Último Arquivamento			Situação
Data: 04/01/2016	Número: 20157944395	REGISTRO ATIVO	
Ato: ALTERAÇÃO			Status
Evento (s): ALTERACAO DE DADOS (EXCETO NOME EMPRESARIAL)			XXXXXXXXXXXXXXXXXXXX

SANTO ANTÔNIO DO SUDOESTE - PR, 29 de maio de 2018

Libertad Bogus

LIBERTAD BOGUS
 SECRETARIA GERAL

18/189000-3



ABS COMERCIO DE MATERIAIS DE CONSTRUÇÃO LTDA-ME
QUINTA ALTERAÇÃO DE CONTRATO SOCIAL
CNPJ Nº 02.405.739/0001-09 - NIRE: 41203675031

FI 01

FLÁVIO CESAR SCHREINER SCOPEL, brasileiro, casado pelo regime de comunhão parcial de bens, engenheiro civil, portador da Cédula de Identidade RG nº 4.424.418-7, expedida pela Secretaria de Segurança Pública do Estado do Paraná, e CPF sob nº 717.588.959-34, natural da cidade de Santo Antonio do Sudoeste, Estado do Paraná, nascido na data de 18/12/1970, residente e domiciliado na Av. Ramalho Piva nº 346, casa, bairro Entre Rios, nesta cidade de Santo Antonio do Sudoeste-Paraná CEP 85710-000, e

EVANY TEREZINHA SCOPEL, brasileira, viúva, comerciante, portadora da Cédula de Identidade RG nº 1.329.857, expedida pela Secretaria de Segurança Pública do Estado do Paraná, inscrita no CPF sob nº 603.850.659-49, natural da cidade de Santo Antonio do Sudoeste, Estado do Paraná, nascida na data de 21/07/1950, residente e domiciliada na Av. Ramalho Piva nº 246, casa no bairro Entre Rios, nesta cidade de Santo Antonio do Sudoeste-Paraná CEP 85.710-000, sócios componentes da sociedade por quotas de responsabilidade limitada que gira sob a denominação social de **ABS COMERCIO DE MATERIAIS DE CONSTRUÇÃO LTDA-ME**, com sua sede e foro na Av. Ramalho Piva nº 260, bairro Entre Rios, nesta cidade de Santo Antonio do Sudoeste, Estado do Paraná, com contrato social arquivado na MM Junta Comercial do Estado do Paraná sob nº 41203675031, por despacho em sessão de 02/03/1998, e última alteração contratual arquivada sob nº 20124286909, por despacho em sessão de 11/06/2012, resolvem por este instrumento particular de alteração contratual, modificar seu contrato primitivo e alterações posteriores, de acordo com as cláusulas seguintes:

CLÁUSULA PRIMEIRA- O capital social no valor de 100.000,00 (cem mil reais), dividido em 100.000 (cem mil) quotas, no valor de R\$ 1,00 (um real) cada uma, totalmente integralizado, por força da presente alteração contratual, fica alterado para R\$ 185.000,00 (cento e oitenta e cinco mil reais), dividido em 185.000 (cento e oitenta e cinco mil) quotas, no valor de R\$ 1,00 (um real) cada quota, cujo aumento de R\$ 85.000,00 (oitenta e cinco mil reais), é subscrito e integralizado neste ato da seguinte forma:

- Flávio Cesar Schreiner Scopel, que possuía na sociedade 96.000 (noventa e seis mil) quotas, no valor nominal de R\$ 96.000,00 (noventa e seis mil reais), totalmente integralizado, passa a possuir neste momento 177.600 (cento e setenta e sete mil e seiscentas) quotas, no valor de R\$ 177.600,00 (cento e setenta e sete mil e seiscentos reais), totalmente integralizados, cujo aumento de R\$ 81.600,00 (oitenta e um mil e seiscentos reais), subscrito e integralizado neste ato em moeda corrente do país.

JUNTA COMERCIAL DO ESTADO DO PARANÁ - SEDE

CERTIFICO O REGISTRO EM 04/01/2016 14:57 SOB Nº 20157944395.
PROTOCOLO: 157944395 DE 23/12/2015. CÓDIGO DE VERIFICAÇÃO:
PR157944395. NIRE: 41203675031.
ABS COMERCIO DE MATERIAIS DE CONSTRUÇÃO LTDA



ABS COMERCIO DE MATERIAIS DE CONSTRUÇÃO LTDA-ME FI 02
QUINTA ALTERAÇÃO DE CONTRATO SOCIAL
CNPJ Nº 02.405.739/0001-09 - NIRE: 41203675031

- Evany Terezinha Scopel, que possuía na sociedade 4.000 (quatro mil) quotas, no valor nominal de R\$ 4.000,00 (quatro mil reais), totalmente integralizados, passa a possuir neste momento 7.400 (sete mil e quatrocentas) quotas, no valor nominal de R\$ 7.400,00 (sete mil e quatrocentos reais), totalmente integralizados, cujo aumento de R\$ 3.400,00 (três mil e quatrocentos reais), subscrito e integralizados neste ato em moeda corrente do país.

CLÁUSULA SEGUNDA- O capital social no valor de R\$ 185.000,00 (cento e oitenta e cinco mil reais), dividido em 185.000 (cento e oitenta e cinco mil) quotas, totalmente integralizado, fica assim distribuído entre os sócios:

- a) **FLÁVIO CESAR SCHREINER SCOPEL**, com 177.600 (cento e setenta e sete mil e seiscentas) quotas, no valor de R\$ 177.600,00 (cento e setenta e sete mil e seiscentos reais), totalmente integralizado.
- b) **EVANY TEREZINHA SCOPEL**, com 7.400 (sete mil e quatrocentas) quotas, no valor de R\$ 7.400,00 (sete mil e quatrocentos reais), totalmente integralizado.

CLÁUSULA TERCEIRA- A vista das modificações ora ajustadas e em consonância com que determina o art. 2031 da Lei 10.406/2002, os sócios RESOLVEM por este instrumento, consolidar o contrato social e alterações posteriores, que reger-se á a partir desta data, pelas cláusulas e condições seguintes:

ABS COMERCIO DE MATERIAIS DE CONSTRUÇÃO LTDA-ME
CONSOLIDAÇÃO CONTRATUAL CNPJ Nº 02.405.739/0001-09
NIRE: 41203675031

FLÁVIO CESAR SCHREINER SCOPEL, brasileiro, casado pelo regime de comunhão parcial de bens, engenheiro civil, portador da Cédula de Identidade RG nº 4.424.418-7, expedida pela Secretaria de Segurança Pública do Estado do Paraná, e CPF sob nº 717.588.959-34, natural da cidade de Santo Antonio do Sudoeste, Estado do Paraná, nascido na data de 18/12/1970, residente e domiciliado na Av. Ramalho Piva nº 346, casa, bairro Entre Rios, nesta cidade de Santo Antonio do Sudoeste-Paraná CEP 85710-000, e

EVANY TEREZINHA SCOPEL, brasileira, viúva, comerciante, portadora da Cédula de Identidade RG nº 1.329.857, expedida pela Secretaria de Segurança Pública do Estado do Paraná, inscrita no CPF sob nº 603.850.659-49, natural da cidade de Santo Antonio do Sudoeste, Estado do Paraná, nascida na data de 21/07/1950, residente e domiciliada na Av. Ramalho Piva nº 246, casa no bairro Entre Rios, nesta cidade de Santo Antonio do

JUNTA COMERCIAL DO ESTADO DO PARANÁ - SEDE

CERTIFICO O REGISTRO EM 04/01/2016 14:57 SOB Nº 20157944395.
PROTOCOLO: 157944395 DE 23/12/2015. CÓDIGO DE VERIFICAÇÃO:
PR157944395. NIRE: 41203675031.
ABS COMERCIO DE MATERIAIS DE CONSTRUCAO LTDA



ABS COMERCIO DE MATERIAIS DE CONSTRUÇÃO LTDA-ME

FI 03

QUINTA ALTERAÇÃO DE CONTRATO SOCIAL

CNPJ Nº 02.405.739/0001-09 - NIRE: 41203675031

Sudoeste-Pataná CEP 85.710-000, sócios componentes da sociedade por quotas de responsabilidade limitada que gira sob a denominação social de ABS COMERCIO DE MATERIAIS DE CONSTRUÇÃO LTDA-ME com sua sede e foro na Rua Ramalho Piva nº 260, bairro Entre Rios, nesta cidade de Santo Antonio do Sudoeste, Estado do Paraná, com contrato social arquivado na MM Junta Comercial do Estado do Paraná sob nº 41203675031, por despacho em sessão de 02/03/1998, e última alteração contratual arquivada sob nº 20124286909, por despacho em sessão de 11/06/2012, resolvem por este instrumento particular de alteração contratual, consolidar seu contrato social e alterações posteriores, de acordo com as cláusulas seguintes:

CLÁUSULA PRIMEIRA- A sociedade constituída gira sob o nome comercial de ABS COMERCIO DE MATERIAIS DE CONSTRUÇÃO LTDA-ME, e sua sede esta estabelecida na Av. Ramalho Piva nº 260, bairro Entre Rios, nesta cidade de Santo Antonio do Sudoeste, Estado do Paraná CEP 85.710-000.

CLÁUSULA SEGUNDA- O capital social no valor de R\$ 185.000,00 (cento e oitenta e cinco mil reais), dividido em 185.000 (cento e oitenta e cinco mil) quotas, no valor de R\$ 1,00 (um real) cada uma, totalmente integralizado, fica assim distribuído entre os sócios:

- a) FLÁVIO CESAR SCHREINER SCOPEL, com 177.600 (cento e setenta e sete mil e seiscentas) quotas, no valor de R\$ 177.600,00 (cento e setenta e sete mil e seiscentos reais), totalmente integralizado.
- b) EVANY TEREZINHA SCOPEL, com 7.400 (sete mil e quatrocentas) quotas, no valor de R\$ 7.400,00 (sete mil e quatrocentos reais), totalmente integralizado.

CLÁUSULA TERCEIRA- O objeto social da sociedade será o ramo de: Comércio de Materiais de Construção, Fábrica de Artefatos de Cimento para Construção, Prestação de Serviços de Pavimentação, de Engenharia Civil e Elaboração de Projetos de Construção Civil, Construção de Edificações Residenciais, Comerciais e Industriais, Inclusive Ampliações e Reformas, Construção e Reforma de Obras Viárias, Construção e Reforma de Obras de Urbanismo e Paisagismo, Construção d Redes de Agua e Esgoto, Serviços de Terraplenagem, Execução de Serviços de Pintura em Edificações em Geral e Construção de Outras Obras de Engenharia.

CLÁUSULA QUARTA- A sociedade iniciou suas atividades em 01 de fevereiro de 1998, e seu prazo de duração é por tempo indeterminado.

CLÁUSULA QUINTA- As quotas são indivisíveis e não poderão ser cedidas ou transferidas a terceiros sem o consentimento de outro sócio, a quem fica assegurado, em igualdade



JUNTA COMERCIAL DO ESTADO DO PARANÁ - SEDE

CERTIFICO O REGISTRO EM 04/01/2016 14:57 SOB Nº 20157944395.
PROTOCOLO: 157944395 DE 23/12/2015. CÓDIGO DE VERIFICAÇÃO:
PR157944395. NIRE: 41203675031.
ABS COMERCIO DE MATERIAIS DE CONSTRUCAO LTDA

de condições e preço direito de preferência para sua aquisição se postas a venda, formalizando, se realizada a cessão delas a alteração contratual pertinente.

CLÁUSULA SEXTA- A responsabilidade de cada sócio é restrita ao valor de suas quotas, mas todos respondem solidariamente pela integralização do capital social.

CLÁUSULA SÉTIMA- A administração da sociedade será exercida por FLÁVIO CESAR SCHREINER SCOPEL, com poderes e atribuições de administrador, autorizado o uso do nome empresarial, vedado no entanto em atividades estranhas a interesse social ou assumir obrigações seja em favor de qualquer dos quotistas ou de terceiros, bem como onerar ou alienar bens imóveis da sociedade, sem autorização do outro sócio.

CLÁUSULA OITAVA- Fica investido na função de responsável técnico da sociedade, o sócio FLÁVIO CESAR SCHREINER SCOPEL, engenheiro civil, portador da Carteira Profissional nº 033572/D, com registro geral no CREA/PR sob nº 4.424.418-7/PR.

CLÁUSULA NONA- Ao término de cada exercício social em 31 de dezembro, o administrador prestará contas justificadas de sua administração, procedendo à elaboração do inventário, do balanço patrimonial e do balanço de resultado econômico, cabendo aos sócios, na proporção de suas quotas, os lucros ou perdas apurados.

CLÁUSULA DÉCIMA- Nos quatro meses seguintes ao término do exercício social, os sócios deliberarão sobre as contas e designarão administrador quando for o caso.

CLÁUSULA DÉCIMA PRIMEIRA- A sociedade poderá a qualquer tempo, abrir ou fechar filiais ou outra dependência, mediante alteração contratual assinada por todos os sócios.

CLÁUSULA DÉCIMA SEGUNDA- Os sócios poderão de comum acordo, fixar uma retirada mensal a título de "Pro-Labore", observadas as disposições regulamentares pertinentes.

CLÁUSULA DÉCIMA TERCEIRA- Falecendo ou interditado qualquer sócio, a sociedade continuará suas atividades com os herdeiros, sucessores e o incapaz. Não sendo possível ou inexistindo interesse destes ou do sócio remanescente, o valor de seus haveres será apurado e liquidado com base na situação patrimonial da sociedade, a data da resolução, verificada em balanço especialmente levantado.

Parágrafo Único- O mesmo procedimento será adotado em outros casos em que a sociedade resolva em relação a seu sócio.



JUNTA COMERCIAL DO ESTADO DO PARANÁ - SEDE

CERTIFICO O REGISTRO EM 04/01/2016 14:57 SOB Nº 20157944395.
PROTOCOLO: 157944395 DE 23/12/2015. CÓDIGO DE VERIFICAÇÃO:
PR157944395. NIRE: 41203675031.
ABS COMERCIO DE MATERIAIS DE CONSTRUCAO LTDA

ABS COMERCIO DE MATERIAIS DE CONSTRUÇÃO LTDA-ME
QUINTA ALTERAÇÃO DE CONTRATO SOCIAL
CNPJ Nº 02.405.739/0001-09 - NIRE: 41203675031

FI 05

024

CLÁUSULA DÉCIMA QUARTA- O administrador declara sob as Penas da Lei, de que não esta impedido de exercer a administração da sociedade, por Lei especial, ou em virtude de condenação criminal, ou por se encontrar sob os efeitos dela, a pena que vede, ainda que temporariamente, o acesso a cargos públicos, ou por crime falimentar, de prevaricação, peita ou suborno, concussão, peculato, ou contra a economia popular, contra o sistema financeiro nacional, contra normas da defesa da concorrência, contra as relações de consumo, fé pública, ou a propriedade.

CLÁUSULA DÉCIMA QUINTA- Os sócios respondem subsidiariamente pelas obrigações sociais (art. 977 Inciso VIII CC).

CLÁUSULA DÉCIMA SEXTA- Fica eleito o fórum da comarca de Santo Antonio do Sudoeste, Estado do Paraná, para dirimir quaisquer dúvidas ao exercício e ao cumprimento dos direitos e obrigações resultantes deste contrato.

E, por estarem juntos e contratados, datam e assinam o presente instrumento, em via única.

Santo Antonio do Sudoeste-Pr., 22 de dezembro de 2015.



FLÁVIO CESAR SCHREINER SCOPEL
RG Nº 4.424.418-7 / PR



EVANY TEREZINHA SCOPEL
RG Nº 6.081.703-0/ PR



JUNTA COMERCIAL DO ESTADO DO PARANÁ - SEDE

CERTIFICO O REGISTRO EM 04/01/2016 14:57 SOB Nº 20157944395.
PROTOCOLO: 157944395 DE 23/12/2015. CÓDIGO DE VERIFICAÇÃO:
PR157944395. NIRE: 41203675031.
ABS COMERCIO DE MATERIAIS DE CONSTRUCAO LTDA

f

FLAVIO CESAR SCHREIMER SCOPEL

CPF: 717.588.959-34

DATA DE NASCIMENTO: 18/12/1970

ENDEREÇO: LACERADO FLAVIO SCOPEL

CIVIL: MARIANA TEREZINHA SCOPEL

PROFISSÃO: [] [] []

ESTADO CIVIL: [] [] []

DATA DE EMISSÃO: 12/04/1988

1595681450

AGÊNCIA DE POSTAGEM

CIDADE: SANTO ANTONIO DO SUDOESTE, PR

DATA DE EMISSÃO: 15/02/2008

ASSINATURA: [assinatura]

PARANA

4.429.310-7

FLAVIO CESAR SCHREIMER SCOPEL

LACERADO FLAVIO SCOPEL

MARIANA TEREZINHA SCOPEL

3.º. SUDOESTE/PR

COMÉRCIO DE A SUCESSORES DE S/A

4.º. ANDAR LINDO-14, PRIMEIRO

[assinatura]

DEPARTAMENTO DE REGISTRO DE EMPRESAS E PESSOAS

REGISTRO DE EMPRESAS E PESSOAS DO PARANÁ

[assinatura]

Flávio Cesar S. Scopel

MINISTÉRIO DA FAZENDA

Secretaria da Receita Federal

CPF

717.588.959-34

FLAVIO CESAR SCHREIMER SCOPEL

18/12/1970

CAPACIDADE FINANCEIRA

026

À Comissão de Licitação
Ref.: Pregão Presencial nº 042/2017

Declaramos que as demonstrações abaixo correspondem à real situação da proponente. Esses índices foram obtidos no balanço do último exercício social, encerrado em 31/12/2016.

Declaramos, ainda, que a qualquer tempo, desde que solicitado pelo licitador, nos comprometemos a apresentar as demonstrações financeiras que comprovarão as demonstrações.

SÃO AS DEMONSTRAÇÕES:

Tipo de índice	Valor em Reais	Índice
Solvência Geral		
SG= $\frac{\text{ATIVO TOTAL}}{\text{PC (+) ELP}}$	SG= $\frac{304.265,85}{4.485,54 (+) 4.558,50}$	42,74

Santo Antonio do Sudoeste - Pr., 05 de junho de 2017

ABS Com de Materiais de Const.Ltda
Flavio Cesar Schreiner Scopel
RG nº 4.424.418-7/PR

IVO EDGAR VIEIRA
RG Nº 2.047.583/SSPPR
CRC/PR nº 023904

IVO EDGAR VIEIRA
Rua Jesuino 1 de Andrade
Santo Antônio do Sudoeste - Paraná
Téc. Cont. CRC 23.984-PP
CPF 332.209.615-7

LIVRO DIÁRIO

027

Firma: ABS COMERCIO DE MATERIAIS DE CONSTRUÇÃO LTDA
Insc. Est: 9061948640 CNPJ: 02.405.739/0001-09
Folha: 1 Livro: 00004

LIVRO DIÁRIO

Nr. de Ordem: 4

TERMO DE ABERTURA

Contém este Livro 00024 folhas numeradas eletronicamente por processamento de dados, do número 00001 ao número 00024 e servirá para o lançamento das operações próprias do estabelecimento abaixo identificado.

ABS COMERCIO DE MATERIAIS DE CONSTRUÇÃO LTDA
AVENIDA RAMALHO PIVA SALA Nr. 260
Bairro: ENTRE RIOS
CEP: 85.710-000 SANTO ANTONIO DO SUDOESTE / PR
CNPJ: 02.405.739/0001-09
Insc. Est: 9061948640 Insc. Mun: 8869
Registro na(o) JUNTA COMERCIAL DO ESTADO DO PARANÁ
Em: 02/03/1998 NIRE: 41203675031
Data de encerramento do Exercício Social: 31/12/2016
Data Sefaz:
SANTO ANTONIO DO SUDOESTE / PR, 01 de Janeiro de 2016

FLAVIO CESAR SCHREINER SCOPEL
Administrador

CPF: 717.588.959-34
RG: 4424418-7

IVO EDGAR VIEIRA
Contador
PR02390405
CPF: 33220980353
RG: 2047583/PR

JUNTA COMERCIAL DO PARANÁ



JUNTA COMERCIAL DO PARANÁ
AGENCIA REGIONAL SANTO ANTONIO DO SUDOESTE
Termo de Autenticação 17/045032-5
O presente livro/ficha, por mim examinado e conferido, acha-se em conformidade com a legislação em vigor em seus termos de abertura e encerramento.
SANTO ANTONIO DO SUDOESTE

05/06/2017

ANSELMA STRUB
RESPONSÁVEL PELA AUTENTICAÇÃO



*** LIVRO DIÁRIO ***

Número do Livro: 000004

Consolidado

Data de Referência: 01/01/2016 à 31/12/2016

Data do Lcto	Nr. Lacto	Fil	Conta	Nome da Conta	Histórico	Valor
05/01/2016	1271	1	13	CAIXA	Pago FGTS Compet. 12/2015	108,00-C
05/01/2016	1272	1	13	CAIXA	Pago Salarios mês 12/2015	1.080,00-C
05/01/2016	1273	1	13	CAIXA	Pago PL ref.mês 12/2015	701,32-C
05/01/2016	1271	1	2043	FGTS A RECOLHER	Pago FGTS Compet. 12/2015	108,00-D
05/01/2016	1272	1	2142	SALARIOS E ORDENADOS A PAGAR	Pago Salarios mês 12/2015	1.080,00-D
05/01/2016	1273	1	2148	PRO-LABORE A PAGAR	Pago PL ref.mês 12/2015	701,32-D
=====Totais do Dia:						1.889,32-D
09/01/2016	1066	1	13	CAIXA	Compras Cfe. NF. 339501 BORTOLOTO DIST.FERRO LTDA	900,00-C
09/01/2016	1066	1	4910	COMPRAS P/ INDUSTRIALIZACAO	Compras Cfe. NF. 339501 BORTOLOTO DIST.FERRO LTDA	900,00-D
=====Totais do Dia:						900,00-D
11/01/2016	877	1	13	CAIXA	Prestação de serviço conf NF 10 PREF.MUNIC.STO.ANT.DO SUDOESTE	19.440,00-D
11/01/2016	877	1	3682	RECEITAS DE OBRAS E/OU SERVICOS	Prestação de serviço conf NF 10 PREF.MUNIC.STO.ANT.DO SUDOESTE	19.440,00-C
=====Totais do Dia:						19.440,00-D
11/01/2016	1054	1	2015	FORNECEDORES DIVERSOS	Compras Cfe. NF. 347666 BORTOLOTO DIST.FERRO LTDA	2.903,52-C
11/01/2016	1054	1	4910	COMPRAS P/ INDUSTRIALIZACAO	Compras Cfe. NF. 347666 BORTOLOTO DIST.FERRO LTDA	2.903,52-D
=====Totais do Dia:						2.903,52-D
17/01/2016	1055	1	2015	FORNECEDORES DIVERSOS	Compras Cfe. NF. 348629 BORTOLOTO DIST.FERRO LTDA	514,80-C
17/01/2016	1055	1	4910	COMPRAS P/ INDUSTRIALIZACAO	Compras Cfe. NF. 348629 BORTOLOTO DIST.FERRO LTDA	514,80-D
=====Totais do Dia:						514,80-D
19/01/2016	1328	1	13	CAIXA	Pago DARF Parcelamento Cod. 4750	397,05-C
19/01/2016	1329	1	13	CAIXA	Pago DARF Parcelamento Cod. 4743	410,20-C
19/01/2016	1328	1	1963	PARCELAMENTO LEI Nº 10.996/2014	Pago DARF Parcelamento Cod. 4750	397,05-D
19/01/2016	1329	1	1963	PARCELAMENTO LEI Nº 10.996/2014	Pago DARF Parcelamento Cod. 4743	410,20-D
=====Totais do Dia:						807,25-D
31/01/2016	1349	1	13	CAIXA	Pago Valor complementar	6,25-C
31/01/2016	1350	1	13	CAIXA	Pago Valor Complementar	7,52-C
31/01/2016	1351	1	13	CAIXA	Pago Valor Complementar	252,47-C
31/01/2016	1352	1	13	CAIXA	Pago Valor complementar	228,22-C
31/01/2016	1353	1	13	CAIXA	Pago Honor. Cont. Dto E Maleta	142,40-C
31/01/2016	1382	1	13	CAIXA	Pago N.Fiscal nº 347666	2.903,52-C
31/01/2016	1383	1	13	CAIXA	Pago N.Fiscal nº 348629	514,80-C
31/01/2016	1134	1	1199	SALARIO FAMILIA A RECUPERAR	Valor Sal.Fam. n.mês 11/2016	58,32-D
31/01/2016	1270	1	1199	SALARIO FAMILIA A RECUPERAR	Valor Sal.Fam.recuperar	58,32-C
31/01/2016	1382	1	2015	FORNECEDORES DIVERSOS	Pago N.Fiscal nº 347666	2.903,52-D
31/01/2016	1383	1	2015	FORNECEDORES DIVERSOS	Pago N.Fiscal nº 348629	514,80-D
31/01/2016	1135	1	2042	I.N.S.S. A RECOLHER	Valor retido s/salarios 11/2016	96,00-C
31/01/2016	1137	1	2042	I.N.S.S. A RECOLHER	11% retido s/ Pro-Labore n.mês	96,80-C
31/01/2016	1140	1	2042	I.N.S.S. A RECOLHER	11% s/ Honorarios Contábeis n.mês	55,00-C
31/01/2016	1270	1	2042	I.N.S.S. A RECOLHER	Valor Sal.Fam.recuperar	58,32-D
31/01/2016	1136	1	2043	FGTS A RECOLHER	Valor FGTS 01/2016	96,00-C
31/01/2016	1349	1	2044	COFINS A RECOLHER	Pago Valor complementar	6,25-D
31/01/2016	1350	1	2045	PIS S/FATURAMENTO A RECOLHER	Pago Valor Complementar	7,52-D
31/01/2016	1351	1	2048	PROVISAO P/IR.A RECOLHER	Pago Valor Complementar	252,47-D
31/01/2016	1352	1	2060	CONTRIBUICAO SOCIAL A RECOLHER	Pago Valor complementar	228,22-D
31/01/2016	1139	1	2073	HONORARIOS PROFISSIONAIS A PAGAR	Valor Honorarios Contábeis n.mês	500,00-C
=====A Transportar:						4.029,42-D
=====						4.957,30-C

029

*** LIVRO DIÁRIO ***

Numero do Livro: 000004

Consolidado

Data de Referência: 01/01/2016 à 31/12/2016

Data do Lcto	Nr. Lcto	Fil	Conta	Nome da Conta	Histórico	Valor
-----De Transporte:-----						4.322,82-D
31/01/2016	1137	1	2149	PRO-LABORE A PAGAR	11% retido s/ Pro-Labore n/mes	7.382,02-C
31/01/2016	1138	1	2149	PRO-LABORE A PAGAR	Valor Pro-Labore 01/2016	96,80-D
31/01/2016	1235	1	3883	IMPOSTOS SIMPLES FEDERAL	Valor apurado a titulo de SIMPLES 01/2016	880,00-C
31/01/2016	1136	1	3706	F.G.T.S.	Valor FGTS 01/2016	1.166,40-D
31/01/2016	1133	1	5101	SALARIOS E ORDENADOS	Valor Salarios mes 01/2016	96,00-D
31/01/2016	1135	1	5103	RETIRADAS PROLABORE (DIRETOR COML)	Valor Pro-Labore 01/2016	1.200,00-D
31/01/2016	1139	1	5126	HONORARIOS PROFISSIONAIS	Valor Honorarios Contábeis n/mes	880,00-D
-----Totais do Dia:-----						8.262,02-D
-----Totais do Mês:-----						8.262,02-C
05/02/2016	1277	1	13	CAIXA	Pago Salarios mês 01/2016	1.104,00-C
05/02/2016	1277	1	2142	SALARIOS E ORDENADOS A PAGAR	Pago Salarios mês 01/2016	1.104,00-D
-----Totais do Dia:-----						1.104,00-D
-----Totais do Mês:-----						1.104,00-C
01/02/2016	879	1	13	CAIXA	Prestacao de serviço conf NF 11	10.455,00-D
01/02/2016	879	1	3682	RECEITAS DE OBRAS E/OU SERVICOS	PREF.MUNIC.STO.ANT.DO SUDOESTE	10.455,00-C
-----Totais do Dia:-----						10.455,00-D
-----Totais do Mês:-----						10.455,00-C
02/02/2016	1053	1	2015	FORNECEDORES DIVERSOS	Compras Cfe. NF. 350589 BORTOLOTO	860,40-C
02/02/2016	1053	1	4910	COMPRAS P/ INDUSTRIALIZACAO	DIST.FERRO LTDA	860,40-D
-----Totais do Dia:-----						860,40-D
-----Totais do Mês:-----						860,40-C
09/02/2016	1278	1	13	CAIXA	Pago PL ref.mês 01/2016	783,20-C
09/02/2016	1278	1	2148	PRO-LABORE A PAGAR	Pago PL ref.mês 01/2016	783,20-D
-----Totais do Dia:-----						783,20-D
-----Totais do Mês:-----						783,20-C
03/02/2016	1056	1	2015	FORNECEDORES DIVERSOS	Compras Cfe. NF. 21428 ISOARC- REC. DE	1.372,86-C
03/02/2016	1056	1	4910	COMPRAS P/ INDUSTRIALIZACAO	POLIESTIRENO EXPANDIDO LTDA	1.372,86-D
-----Totais do Dia:-----						1.372,86-D
-----Totais do Mês:-----						1.372,86-C
06/02/2016	1276	1	13	CAIXA	Pg.Sal.Fam.n/mes	58,32-C
06/02/2016	1354	1	13	CAIXA	Pago FGTS Compet. 01/2016	96,00-C
06/02/2016	1384	1	13	CAIXA	Pago Honor,Cont. Ivo E Vieira	445,00-C
06/02/2016	1385	1	13	CAIXA	Pago N.Fiscal n° 350589	860,40-C
06/02/2016	1274	1	1199	SALARIO FAMILIA A RECUPERAR	Pago N.Fiscal n° 21428	1.372,86-C
06/02/2016	1384	1	2015	FORNECEDORES DIVERSOS	Valor Sal.Fam.recuperado	58,32-C
06/02/2016	1385	1	2015	FORNECEDORES DIVERSOS	Pago N.Fiscal n° 350589	860,40-D
06/02/2016	1274	1	2042	I.N.S.S. A RECOLHER	Pago N.Fiscal n° 21428	1.372,86-D
06/02/2016	1276	1	2043	FGTS A RECOLHER	Valor Sal.Fam.recuperado	58,32-D
06/02/2016	1354	1	2073	HONORARIOS PROFISSIONAIS A PAGAR	Pago FGTS Compet. 01/2016	96,00-D
06/02/2016	1240	1	2097	SIMPLES A RECOLHER	Pago Honor,Cont. Ivo E Vieira	445,00-D
06/02/2016	1275	1	2147	SALARIO FAMILIA A PAGAR	Valor apurado a titulo de SIMPLES 01/2016	627,30-C
06/02/2016	1240	1	3883	IMPOSTOS SIMPLES FEDERAL	Pg.Sal.Fam.n/mes	58,32-D
-----Totais do Dia:-----						3.518,20-D
-----Totais do Mês:-----						3.518,20-C
07/02/2016	1142	1	1199	SALARIO FAMILIA A RECUPERAR	Valor Sal.Fam. n mes 01/2016	58,32-D
07/02/2016	1143	1	2042	I.N.S.S. A RECOLHER	Valor retido s salarios 01/2016	96,00-C
07/02/2016	1145	1	2042	I.N.S.S. A RECOLHER	11% retido s Pro-Labore n mes	96,80-C
07/02/2016	1148	1	2042	I.N.S.S. A RECOLHER	11% s/ Honorarios Contábeis n mes	55,00-C
07/02/2016	1144	1	2043	FGTS A RECOLHER	Valor FGTS 01/2016	96,00-C
07/02/2016	1147	1	2073	HONORARIOS PROFISSIONAIS A PAGAR	Valor Honorarios Contábeis n mes	500,00-C
-----A Transportar-----						58,32-D
-----Totais do Mês:-----						843,80-C

030
9

*** LIVRO DIÁRIO ***

Número do Livro: 000004

Consolidado

Data de Referência: 01/01/2016 à 31/12/2016

Data do Lcto	Nr. Lacto	Fil	Conta	Nome da Conta	Histórico	Valor	
-----De Transporte:-----						306,12-D	2.982,12-C
29/02/2016	1144	1	5106	F.G.T.S.	Valor FGTS 02/2016	96,00-D	
29/02/2016	1141	1	5101	SALARIOS E ORDENADOS	Valor Salarios mes 02/2016	1.200,00-D	
29/02/2016	1146	1	5103	RETIRADAS PROLABORE(DIRETOR COML)	Valor Pro-Labore 02/2016	860,00-D	
29/02/2016	1147	1	5126	HONORARIOS PROFISSIONAIS	Valor Honorarios Contábeis n/mes	500,00-D	
-----Totais do Dia:-----						2.982,12-D	2.982,12-C
-----Totais do Mês:-----						21.075,78-D	21.075,78-C
02/03/2016	1331	1	13	CAIXA	Pago DARF Parcelamento Cod. 4743	300,00-C	
02/03/2016	1331	1	13	CAIXA	Pago encargos s/ DARF Cod 4743	57,78-C	
02/03/2016	1332	1	13	CAIXA	Pago DARF Parcelamento Cod. 4750	338,78-C	
02/03/2016	1333	1	13	CAIXA	Pago encargos s/ DARF Cod 4750	65,25-C	
02/03/2016	1330	1	1963	PARCELAMENTO LEI Nº 12.996/2014	Pago DARF Parcelamento Cod. 4743	300,00-D	
02/03/2016	1332	1	1963	PARCELAMENTO LEI Nº 12.996/2014	Pago DARF Parcelamento Cod. 4750	338,78-D	
02/03/2016	1331	1	5605	ENCARGOS FINANCEIROS	Pago encargos s/ DARF Cod 4743	57,78-D	
02/03/2016	1333	1	5605	ENCARGOS FINANCEIROS	Pago encargos s/ DARF Cod 4750	65,25-D	
-----Totais do Dia:-----						761,81-D	761,81-C
03/03/2016	1058	1	2015	FORNECEDORES DIVERSOS	Compras Cfe. NF. 353053 BORTOLOTO DIST.FERRO LTDA	1.154,45-C	
03/03/2016	1058	1	4910	COMPRAS P/ INDUSTRIALIZACAO	Compras Cfe. NF. 353053 BORTOLOTO DIST.FERRO LTDA	1.154,45-D	
-----Totais do Dia:-----						1.154,45-D	1.154,45-C
05/03/2016	1281	1	13	CAIXA	Pago FGTS Compet. 02/2016	96,00-C	
05/03/2016	1282	1	13	CAIXA	Pago Salarios mês 02/2016	1.104,00-C	
05/03/2016	1281	1	2043	FGTS A RECOLHER	Pago FGTS Compet. 02/2016	96,00-D	
05/03/2016	1282	1	2142	SALARIOS E ORDENADOS A PAGAR	Pago Salarios mês 02/2016	1.104,00-D	
-----Totais do Dia:-----						1.200,00-D	1.200,00-C
09/03/2016	880	1	13	CAIXA	Prestacao de serviço conf NF 12 PREF.MUNIC.STO.ANT.DO SUDOESTE	10.785,00-D	
09/03/2016	880	1	3682	RECEITAS DE OBRAS E/OU SERVICOS	Prestacao de serviço conf NF 12 PREF.MUNIC.STO.ANT.DO SUDOESTE	10.785,00-C	
-----Totais do Dia:-----						10.785,00-D	10.785,00-C
12/03/2016	1283	1	13	CAIXA	Pago PL ref.mês 02/2016	783,20-C	
10/03/2016	1283	1	2148	PRO-LABORE A PAGAR	Pago PL ref.mês 02/2016	783,20-D	
-----Totais do Dia:-----						783,20-D	783,20-C
13/03/2016	1046	1	2015	FORNECEDORES DIVERSOS	Compras Cfe. NF. 355795 BORTOLOTO DIST.FERRO LTDA	2.131,90-C	
13/03/2016	1046	1	4910	COMPRAS P/ INDUSTRIALIZACAO	Compras Cfe. NF. 355795 BORTOLOTO DIST.FERRO LTDA	2.131,90-D	
-----Totais do Dia:-----						2.131,90-D	2.131,90-C
13/03/2016	1048	1	2015	FORNECEDORES DIVERSOS	Compras Cfe. NF. 21844 ISOPART- REC. DE POLIESTIRENO EXPANDIDO LTDA	1.635,23-C	
13/03/2016	1048	1	4910	COMPRAS P/ INDUSTRIALIZACAO	Compras Cfe. NF. 21844 ISOPART- REC. DE POLIESTIRENO EXPANDIDO LTDA	1.635,23-D	
-----Totais do Dia:-----						1.635,23-D	1.635,23-C
11/03/2016	1279	1	13	CAIXA	Pg.Sal.Fam.n/mes	58,32-C	
11/03/2016	1334	1	13	CAIXA	Pago DARF Parcelamento Trib. 4750	404,03-C	
11/03/2016	1335	1	13	CAIXA	Pago DARF Parcelamento Trib. 4743	417,41-C	
11/03/2016	1355	1	13	CAIXA	Pago Honor.Cont. Div. E. Vieira	445,00-C	
11/03/2016	1386	1	13	CAIXA	Pago N.Fiscal n° 311753	1.154,45-C	
11/03/2016	1387	1	13	CAIXA	Pago N.Fiscal n° 311753	2.131,90-C	
11/03/2016	1388	1	13	CAIXA	Pago N.Fiscal n° 21844	1.635,23-C	
11/03/2016	1151	1	1199	SALARIO FAMILIA A RECUPERAR	Valor Sal.Fam. n mes 03 2016	58,32-D	
11/03/2016	1280	1	1199	SALARIO FAMILIA A RECUPERAR	Valor Sal.Fam.recuperado	58,32-C	
-----A Transportar-----						58,32-D	6.304,66-C

*** LIVRO DIÁRIO ***

Número do Livro: 000004

Consolidado

Data de Referência.: 01/01/2016 à 31/12/2016

Data do Lcto	Nr. Lcto	R/L	Conta	Nome da Conta	Histórico	Valor
-----De Transporte:-----						4.979,90-D
31/03/2016	1080	1	2042	I.N.S.S. A RECOLHER	Valor Sal.Fam.recuperado	6.552,46-C
31/03/2016	1088	1	2043	FGTS A RECOLHER	Valor FGTS 03/2016	58,32-D
31/03/2016	1150	1	2088	IMPOSTO SINDICAL A RECOLHER	Contrib.Sindical desc.n/mes	96,00-C
31/03/2016	1186	1	2073	HONORARIOS PROFISSIONAIS A PAGAR	Valor Honorarios Contábeis n/mes	40,00-C
31/03/2016	1187	1	2073	HONORARIOS PROFISSIONAIS A PAGAR	11% s/ Honorarios Contábeis n/mes	500,00-C
31/03/2016	1388	1	2073	HONORARIOS PROFISSIONAIS A PAGAR	Pago Honor,Cont. Ivo E Vieira	55,00-D
31/03/2016	1241	1	2097	SIMPLES A RECOLHER	Valor apurado a titulo de SIMPLES 03/2016	445,00-D
31/03/2016	1149	1	2142	SALARIOS E ORDENADOS A PAGAR	Valor Salarios mes 03/2016	647,10-C
31/03/2016	1150	1	2142	SALARIOS E ORDENADOS A PAGAR	Contrib.Sindical desc.n/mes	1.200,00-C
31/03/2016	1152	1	2142	SALARIOS E ORDENADOS A PAGAR	Valor retido s/salarios 03/2016	40,00-D
31/03/2016	1151	1	2147	SALARIO FAMILIA A PAGAR	Valor Sal.Fam. n/mes 03/2016	96,00-D
31/03/2016	1279	1	2147	SALARIO FAMILIA A PAGAR	Pg.Sal.Fam.n/mes	58,32-C
31/03/2016	1154	1	2148	PRO-LABORE A PAGAR	11% retido s/ Pro-Labore n/mes	58,32-D
31/03/2016	1155	1	2148	PRO-LABORE A PAGAR	Valor Pro-Labore 03/2016	96,80-D
31/03/2016	1334	1	1963	PARCELAMENTO LEI Nº 12.996/2014	Pago DARF Parcelamento Cod. 4750	880,00-C
31/03/2016	1335	1	1963	PARCELAMENTO LEI Nº 12.996/2014	Pago DARF Parcelamento Cod. 4743	404,03-D
31/03/2016	1241	1	3883	IMPOSTOS SIMPLES FEDERAL	Valor apurado a titulo de SIMPLES 03/2016	417,41-D
31/03/2016	1153	1	3706	F.G.T.S.	Valor FGTS 03/2016	647,10-D
31/03/2016	1149	1	5101	SALARIOS E ORDENADOS	Valor Salarios mes 03/2016	96,00-D
31/03/2016	1155	1	5103	RETIRADAS PROLABORE(DIRETOR COML)	Valor Pro-Labore 03/2016	1.200,00-D
31/03/2016	1156	1	5126	HONORARIOS PROFISSIONAIS	Valor Honorarios Contábeis n/mes	880,00-D
-----Totais do Dia:-----						9.973,88-D
-----Totais do Mês:-----						9.973,88-C
02/04/2016	1047	1	2015	FORNECEDORES DIVERSOS	Compras Cfe. NF. 357105 BORTOLOTO	991,04-C
02/04/2016	1047	1	4910	COMPRAS P/ INDUSTRIALIZACAO	DIST.FERRO LTDA	991,04-D
-----Totais do Dia:-----						991,04-D
03/04/2016	1286	1	13	CAIXA	Pago FGTS Compet. 03/2016	991,04-C
03/04/2016	1287	1	13	CAIXA	Pago Salarios mês 03/2016	96,00-C
03/04/2016	1286	1	2043	FGTS A RECOLHER	Pago FGTS Compet. 03/2016	1.064,00-C
03/04/2016	1287	1	2142	SALARIOS E ORDENADOS A PAGAR	Pago Salarios mês 03/2016	96,00-D
-----Totais do Dia:-----						1.160,00-D
04/04/2016	1049	1	2015	FORNECEDORES DIVERSOS	Compras Cfe. NF. 357632 BORTOLOTO	1.160,00-C
04/04/2016	1050	1	2015	FORNECEDORES DIVERSOS	DIST.FERRO LTDA	1.655,62-C
04/04/2016	1049	1	4910	COMPRAS P/ INDUSTRIALIZACAO	Compras Cfe. NF. 58459 CAL HIDRA LTDA	1.026,00-C
04/04/2016	1050	1	4910	COMPRAS P/ INDUSTRIALIZACAO	Compras Cfe. NF. 357632 BORTOLOTO	1.655,62-D
04/04/2016	1050	1	4910	COMPRAS P/ INDUSTRIALIZACAO	DIST.FERRO LTDA	1.026,00-D
-----Totais do Dia:-----						2.681,62-D
05/04/2016	1288	1	13	CAIXA	Pago PL ref.mês 03/2016	2.681,62-C
05/04/2016	1288	1	2148	PRO-LABORE A PAGAR	Pago PL ref.mês 03/2016	783,20-C
-----Totais do Dia:-----						783,20-D
06/04/2016	1059	1	2015	FORNECEDORES DIVERSOS	Compras Cfe. NF. 359011 BORTOLOTO	783,20-C
06/04/2016	1059	1	4910	COMPRAS P/ INDUSTRIALIZACAO	DIST.FERRO LTDA	2.059,20-C
06/04/2016	1059	1	4910	COMPRAS P/ INDUSTRIALIZACAO	Compras Cfe. NF. 359011 BORTOLOTO	2.059,20-D
06/04/2016	1059	1	4910	COMPRAS P/ INDUSTRIALIZACAO	DIST.FERRO LTDA	2.059,20-D
-----Totais do Dia:-----						2.059,20-D

*** LIVRO DIÁRIO ***

Numero do Livro: 000004

Consolidado

Data de Referência: 01/01/2016 à 31/12/2016

Data do Lcto	Nr. Lcto	Fil	Conta	Nome da Conta	Histórico	Valor
30/04/2016	1051	1	4910	COMPRAS P/ INDUSTRIALIZACAO	Compras Cfe. NF. 22088 ISQART- REC. DE POLIESTIRENO EXPANDIDO LTDA	1.463,62-D
-----Totais do Dia:-----						1.463,62-D
30/04/2016	1254	1	13	CAIXA	Pg.Sal.Fam.n/mes	1.463,62-C
30/04/2016	1356	1	13	CAIXA	Pago Honor,Cont. Ivo E Vieira	58,32-C
30/04/2016	1361	1	13	CAIXA	Pago Cont.Sindical	445,00-C
30/04/2016	1389	1	13	CAIXA	Pago N.Fiscal n° 357105	40,00-C
30/04/2016	1390	1	13	CAIXA	Pago N.Fiscal n° 357632	991,04-C
30/04/2016	1391	1	13	CAIXA	Pago N.Fiscal n° 58459	1.655,62-C
30/04/2016	1392	1	13	CAIXA	Pago N.Fiscal n° 359012	1.026,00-C
30/04/2016	1393	1	13	CAIXA	Pago N.Fiscal n° 22088	2.059,20-C
30/04/2016	1159	1	1199	SALARIO FAMILIA A RECUPERAR	Valor Sal.Fam. n/mes 04/2016	1.463,62-C
30/04/2016	1285	1	1199	SALARIO FAMILIA A RECUPERAR	Valor Sal.Fam.recuperado	58,32-D
30/04/2016	1389	1	2015	FORNECEDORES DIVERSOS	Pago N.Fiscal n° 357105	58,32-C
30/04/2016	1390	1	2015	FORNECEDORES DIVERSOS	Pago N.Fiscal n° 357632	991,04-D
30/04/2016	1391	1	2015	FORNECEDORES DIVERSOS	Pago N.Fiscal n° 58459	1.655,62-D
30/04/2016	1392	1	2015	FORNECEDORES DIVERSOS	Pago N.Fiscal n° 359012	1.026,00-D
30/04/2016	1393	1	2015	FORNECEDORES DIVERSOS	Pago N.Fiscal n° 22088	2.059,20-D
30/04/2016	1160	1	2042	I.N.S.S. A RECOLHER	Valor retido s/salarios 04/2016	1.463,62-D
30/04/2016	1162	1	2042	I.N.S.S. A RECOLHER	11% retido s/ Pro-Labore n/mes	96,00-C
30/04/2016	1165	1	2042	I.N.S.S. A RECOLHER	11% s/ Honorarios Contábeis n/mes	55,00-C
30/04/2016	1285	1	2042	I.N.S.S. A RECOLHER	Valor Sal.Fam.recuperado	58,32-D
30/04/2016	1161	1	2043	FGTS A RECOLHER	Valor FGTS 04/2016	96,00-C
30/04/2016	1360	1	2053	IMPOSTO SINDICAL A RECOLHER	Pago Cont.Sindical	40,00-D
30/04/2016	1164	1	2073	HONORARIOS PROFISSIONAIS A PAGAR	Valor Honorarios Contábeis n/mes	40,00-D
30/04/2016	1165	1	2073	HONORARIOS PROFISSIONAIS A PAGAR	11% s/ Honorarios Contábeis n/mes	500,00-C
30/04/2016	1356	1	2073	HONORARIOS PROFISSIONAIS A PAGAR	Pago Honor,Cont. Ivo E Vieira	55,00-D
30/04/2016	1158	1	2142	SALARIOS E ORDENADOS A PAGAR	Valor Salarios mes 04/2016	445,00-D
30/04/2016	1160	1	2142	SALARIOS E ORDENADOS A PAGAR	Valor retido s/salarios 04/2016	1.200,00-C
30/04/2016	1159	1	2147	SALARIO FAMILIA A PAGAR	Valor Sal.Fam. n/mes 04/2016	96,00-D
30/04/2016	1284	1	2147	SALARIO FAMILIA A PAGAR	Pg.Sal.Fam.n/mes	58,32-C
30/04/2016	1162	1	2148	PRO-LABORE A PAGAR	11% retido s/ Pro-Labore n/mes	58,32-D
30/04/2016	1163	1	2148	PRO-LABORE A PAGAR	Valor Pro-Labore 04/2016	96,80-D
30/04/2016	1161	1	3706	F.G.T.S.	Valor FGTS 04/2016	880,00-C
30/04/2016	1158	1	5101	SALARIOS E ORDENADOS	Valor Salarios mes 04/2016	96,00-D
30/04/2016	1163	1	5103	RETIRADAS PROLABORE(DIRETOR COML)	Valor Pro-Labore 04/2016	1.200,00-D
30/04/2016	1164	1	5126	HONORARIOS PROFISSIONAIS	Valor Honorarios Contábeis n/mes	880,00-D
-----Totais do Dia:-----						10.779,24-D
-----Totais do Mês:-----						19.917,92-D
30/05/2016	1291	1	13	CAIXA	Pago FGTS Compet. 04/2016	10.779,24-C
30/05/2016	1292	1	13	CAIXA	Pago Salarios mês 04/2016	96,00-C
30/05/2016	1291	1	2043	FGTS A RECOLHER	Pago FGTS Compet. 04/2016	1.104,00-C
30/05/2016	1292	1	2142	SALARIOS E ORDENADOS A PAGAR	Pago Salarios mês 04/2016	96,00-D
-----Totais do Dia:-----						1.200,00-D
30/05/2016	1293	1	13	CAIXA	Pago PL ref.mês 04/2016	1.200,00-C
30/05/2016	1293	1	2148	PRO-LABORE A PAGAR	Pago PL ref.mês 04/2016	783,20-C
-----Totais do Dia:-----						783,20-D

*** LIVRO DIÁRIO ***

Número do Livro: 000004

Consolidado

Data de Referência: 01/01/2016 à 31/12/2016

Data do Lcto	Nr. Lcto	Fil	Conta	Nome da Conta	Histórico	Valor
21/05/2016	1067	1	4910	COMPRAS P/ INDUSTRIALIZACAO	Compras Cfe. NF. 363413 BORTOLOTO DIST.FERRO LTDA	1.540,46-D
=====Totais do Dia:=====						1.540,46-D
25/05/2016	1061	1	2015	FORNECEDORES DIVERSOS	Compras Cfe. NF. 364072 BORTOLOTO DIST.FERRO LTDA	2.122,11-C
25/05/2016	1060	1	4910	COMPRAS P/ INDUSTRIALIZACAO	Compras Cfe. NF. 364072 BORTOLOTO DIST.FERRO LTDA	2.122,11-D
=====Totais do Dia:=====						2.122,11-D
31/05/2016	1289	1	13	CAIXA	Pg.Sal.Fam.n/mes	58,32-C
31/05/2016	1357	1	13	CAIXA	Pago Honor,Cont. Ivo E Vieira	445,00-C
31/05/2016	1394	1	13	CAIXA	Pago N.Fiscal n° 363413	1.540,46-C
31/05/2016	1395	1	13	CAIXA	Pago N.Fiscal n° 364072	2.122,11-C
31/05/2016	1396	1	13	CAIXA	Pago N.Fiscal n° 364372	1.392,00-C
31/05/2016	1167	1	1199	SALARIO FAMILIA A RECUPERAR	Valor Sal.Fam. n/mes 05/2016	58,32-D
31/05/2016	1290	1	1199	SALARIO FAMILIA A RECUPERAR	Valor Sal.Fam.recuperado	58,32-C
31/05/2016	1061	1	2015	FORNECEDORES DIVERSOS	Compras Cfe. NF. 364372 BORTOLOTO DIST.FERRO LTDA	1.392,00-C
31/05/2016	1394	1	2015	FORNECEDORES DIVERSOS	Pago N.Fiscal n° 363413	1.540,46-D
31/05/2016	1395	1	2015	FORNECEDORES DIVERSOS	Pago N.Fiscal n° 364072	2.122,11-D
31/05/2016	1396	1	2015	FORNECEDORES DIVERSOS	Pago N.Fiscal n° 364372	1.392,00-D
31/05/2016	1168	1	2042	I.N.S.S. A RECOLHER	Valor retido s/salarios 05/2016	96,00-C
31/05/2016	1170	1	2042	I.N.S.S. A RECOLHER	11% retido s/ Pro-Labore n/mes	96,80-C
31/05/2016	1173	1	2042	I.N.S.S. A RECOLHER	11% s/ Honorarios Contábeis n/mes	55,00-C
31/05/2016	1290	1	2042	I.N.S.S. A RECOLHER	Valor Sal.Fam.recuperado	58,32-D
31/05/2016	1169	1	2043	FGTS A RECOLHER	Valor FGTS 05/2016	96,00-C
31/05/2016	1172	1	2073	HONORARIOS PROFISSIONAIS A PAGAR	Valor Honorarios Contábeis n/mes	500,00-C
31/05/2016	1173	1	2073	HONORARIOS PROFISSIONAIS A PAGAR	11% s/ Honorarios Contábeis n/mes	55,00-D
31/05/2016	1357	1	2073	HONORARIOS PROFISSIONAIS A PAGAR	Pago Honor,Cont. Ivo E Vieira	445,00-D
31/05/2016	1166	1	2142	SALARIOS E ORDENADOS A PAGAR	Valor Salarios mes 05/2016	1.200,00-C
31/05/2016	1168	1	2142	SALARIOS E ORDENADOS A PAGAR	Valor retido s/salarios 05/2016	96,00-D
31/05/2016	1167	1	2147	SALARIO FAMILIA A PAGAR	Valor Sal.Fam. n/mes 05/2016	58,32-C
31/05/2016	1289	1	2147	SALARIO FAMILIA A PAGAR	Pg.Sal.Fam.n/mes	58,32-D
31/05/2016	1170	1	2148	PRO-LABORE A PAGAR	11% retido s/ Pro-Labore n/mes	96,80-D
31/05/2016	1171	1	2148	PRO-LABORE A PAGAR	Valor Pro-Labore 05/2016	890,00-C
31/05/2016	1061	1	4910	COMPRAS P/ INDUSTRIALIZACAO	Compras Cfe. NF. 364372 BORTOLOTO DIST.FERRO LTDA	1.392,00-D
31/05/2016	1169	1	3706	F.G.T.S.	Valor FGTS 05/2016	96,00-D
31/05/2016	1166	1	5101	SALARIOS E ORDENADOS	Valor Salarios mes 05/2016	1.200,00-D
31/05/2016	1171	1	5103	RETIRADAS PROLABORE(DIRETOR COML)	Valor Pro-Labore 05/2016	890,00-D
31/05/2016	1172	1	5126	HONORARIOS PROFISSIONAIS	Valor Honorarios Contábeis n/mes	500,00-D
=====Totais do Dia:=====						9.990,33-D
=====Totais do Mês:=====						15.636,10-C
02/06/2016	1062	1	2015	FORNECEDORES DIVERSOS	Compras Cfe. NF. 364799 BORTOLOTO DIST.FERRO LTDA	1.944,00-C
02/06/2016	1062	1	4910	COMPRAS P/ INDUSTRIALIZACAO	Compras Cfe. NF. 364799 BORTOLOTO DIST.FERRO LTDA	1.944,00-D
=====Totais do Dia:=====						1.944,00-C

*** LIVRO DIÁRIO ***

Numero do Livro: 000004

Consolidado

Data de Referência.: 01/01/2016 à 31/12/2016

Data do Lcto	Nr. Lcto	FH	Conta	Nome da Conta	Histórico	Valor
03/06/2016	1287	1	13	RECEITAS DE OBRAS E/OU SERVICOS	Prestação de serviço conf NF 13 PREF.MUNIC.STO.ANT.DO SUDOESTE	8.910,00-C
=====						
Totais do Dia:						8.910,00-D
05/06/2016	1296	1	13	CAIXA	Pago FGTS Compet. 05/2016	8.910,00-C
05/06/2016	1297	1	13	CAIXA	Pago Salarios mês 05/2016	96,00-C
05/06/2016	1298	1	2043	FGTS A RECOLHER	Pago Salarios mês 05/2016	1.104,00-C
05/06/2016	1297	1	2142	SALARIOS E ORDENADOS A PAGAR	Pago FGTS Compet. 05/2016	96,00-D
=====						
Totais do Dia:						1.200,00-D
08/06/2016	1231	1	13	CAIXA	Pago DAS/SIMPLES Compet. 08/2015	1.200,00-C
08/06/2016	1232	1	13	CAIXA	Pago encargos s/ DAS 08/2015	300,00-C
08/06/2016	1336	1	13	CAIXA	Pago DARF Parcelamento Cod. 4750	89,16-C
08/06/2016	1337	1	13	CAIXA	Pago DARF Parcelamento Cod. 4750	338,78-C
08/06/2016	1338	1	13	CAIXA	Pago encargos s/ DARF cod 4750	76,53-C
08/06/2016	1339	1	13	CAIXA	Pago DARF Parcelamento Cod. 4750	338,78-C
08/06/2016	1231	1	2097	SIMPLES A RECOLHER	Pago encargos s/ DARF Cod.4750	76,53-C
08/06/2016	1336	1	1963	PARCELAMENTO LEI Nº 12.996/2014	Pago DAS/SIMPLES Compet. 08/2015	300,00-D
08/06/2016	1338	1	1963	PARCELAMENTO LEI Nº 12.996/2014	Pago DARF Parcelamento Cod. 4750	338,78-D
08/06/2016	1232	1	5605	ENCARGOS FINANCEIROS	Pago DARF Parcelamento Cod. 4750	338,78-D
08/06/2016	1337	1	5605	ENCARGOS FINANCEIROS	Pago encargos s/ DAS 08/2015	89,16-D
08/06/2016	1339	1	5605	ENCARGOS FINANCEIROS	Pago encargos s/ DARF cod 4750	76,53-D
=====						
Totais do Dia:						1.219,78-D
10/06/2016	1298	1	13	CAIXA	Pago PL ref.mês 05/2016	1.219,78-C
10/06/2016	1298	1	2148	PRO-LABORE A PAGAR	Pago PL ref.mês 05/2016	783,20-C
=====						
Totais do Dia:						783,20-D
23/06/2016	1063	1	2015	FORNECEDORES DIVERSOS	Compras Cfe. NF. 23957 TALITA ANP. E	783,20-C
23/06/2016	1063	1	4910	COMPRAS P/ INDUSTRIALIZACAO	EXP. ALIM. LTDA	780,00-C
=====						
Totais do Dia:						780,00-D
27/06/2016	1064	1	13	CAIXA	vendas cfe NF 12 do dia 27/06/2016	780,00-C
27/06/2016	1065	1	13	CAIXA	vendas cfe NF 13 do dia 27/06/2016	3.339,00-D
27/06/2016	1064	1	3441	VENDAS DE MERCADORIAS	vendas cfe NF 12 do dia 27/06/2016	623,00-D
27/06/2016	1065	1	3441	VENDAS DE MERCADORIAS	vendas cfe NF 13 do dia 27/06/2016	3.339,00-C
=====						
Totais do Dia:						3.962,00-D
30/06/2016	1294	1	13	CAIXA	Pg.Sal.Fam.n/mes	3.962,00-C
30/06/2016	1358	1	13	CAIXA	Pago Honor,Cont. Ivo E Vieira	58,32-C
30/06/2016	1397	1	13	CAIXA	Pago N.Fiscal nº 364798	445,00-C
30/06/2016	1398	1	13	CAIXA	Pago N.Fiscal nº 239,57	1.944,00-C
30/06/2016	1175	1	1199	SALARIO FAMILIA A RECUPERAR	Pago N.Fiscal nº 239,57	780,00-C
30/06/2016	1295	1	1199	SALARIO FAMILIA A RECUPERAR	Valor Sal.Fam. n/mes 06/2016	58,32-D
30/06/2016	1397	1	2015	FORNECEDORES DIVERSOS	Valor Sal.Fam.recuperado	58,32-C
30/06/2016	1398	1	2015	FORNECEDORES DIVERSOS	Pago N.Fiscal nº 364798	1.944,00-D
30/06/2016	1176	1	2042	I.N.S.S. A RECOLHER	Pago N.Fiscal nº 239,57	780,00-D
30/06/2016	1178	1	2042	I.N.S.S. A RECOLHER	Valor retido s/salarios 06/2016	96,00-C
30/06/2016	1181	1	2042	I.N.S.S. A RECOLHER	11% retido s/ Pro-Labore n/mes	96,80-C
30/06/2016	1295	1	2042	I.N.S.S. A RECOLHER	11% s/ Honorarios Contabeis n/mes	55,00-C
30/06/2016	1177	1	2043	FGTS A RECOLHER	Valor Sal.Fam.recuperado	58,32-D
30/06/2016	1180	1	2073	HONORARIOS PROFISSIONAIS A PAGAR	Valor FGTS 06/2016	96,00-C
30/06/2016	1181	1	2073	HONORARIOS PROFISSIONAIS A PAGAR	Valor Honorarios Contabeis n/mes	500,00-C
30/06/2016	1358	1	2073	HONORARIOS PROFISSIONAIS A PAGAR	11% s/ Honorarios Contabeis n/mes	55,00-D
30/06/2016	1242	1	2097	SIMPLES A RECOLHER	Pago Honor,Cont. Ivo E Vieira	445,00-D
=====						
A Transferir						3.340,64-D
=====						
Totais do Dia:						4.956,41-C

035

*** LIVRO DIÁRIO ***

Número do Livro: 000004

Consolidado

Data de Referência: 01/01/2016 à 31/12/2016

Data do Lcto	Nr. Lcto	Fil	Conta	Nome da Conta	Histórico	Valor
=====De Transporte:=====						3.591,76-D
30/06/2016	1042	1	3683	IMPOSTOS SIMPLES FEDERAL		7.094,73-C
30/06/2016	1177	1	3706	F.G.T.S.	Valor apurado a titulo de SIMPLES 06/2016	826,97-D
30/06/2016	1174	1	5101	SALARIOS E ORDENADOS	Valor FGTS 06/2016	96,00-D
30/06/2016	1179	1	5103	RETIRADAS PROLABORE (DIRETOR COML)	Valor Salarios mes 06/2016	1.200,00-D
30/06/2016	1180	1	5126	HONORARIOS PROFISSIONAIS	Valor Pro-Labore 06/2016	880,00-D
					Valor Honorarios Contábeis n/mes	500,00-D
=====Totais do Dia:=====						7.094,73-D
=====Totais do Mês:=====						25.893,71-D
01/07/2016	1068	1	13	CAIXA	vendas cfe NF 14 do dia 01/07/2016	468,00-D
01/07/2016	1068	1	3441	VENDAS DE MERCADORIAS	vendas cfe NF 14 do dia 01/07/2016	468,00-C
=====Totais do Dia:=====						468,00-D
05/07/2016	1301	1	13	CAIXA	Pago FGTS Compet. 06/2016	96,00-C
05/07/2016	1302	1	13	CAIXA	Pago Salarios mês 06/2016	1.104,00-C
05/07/2016	1301	1	2043	FGTS A RECOLHER	Pago FGTS Compet. 06/2016	96,00-D
05/07/2016	1302	1	2142	SALARIOS E ORDENADOS A PAGAR	Pago Salarios mês 06/2016	1.104,00-D
=====Totais do Dia:=====						1.200,00-D
07/07/2016	1069	1	13	CAIXA	vendas cfe NF 15 do dia 08/07/2016	4.199,00-D
08/07/2016	1236	1	13	CAIXA	Pago GPS Compet. 01/2016	189,48-C
08/07/2016	1237	1	13	CAIXA	Pago encargos s/ GPS 01/2016	48,29-C
08/07/2016	1249	1	13	CAIXA	Pago DAS/SIMPLES Compet. 02/2016	627,30-C
08/07/2016	1250	1	13	CAIXA	Pago encargos s/DAS 02/2016	152,62-C
08/07/2016	1253	1	13	CAIXA	Pago GPS Compet. 02/2016	189,48-C
08/07/2016	1254	1	13	CAIXA	Pago encargos s/ GPS 02/2016	46,09-C
08/07/2016	1255	1	13	CAIXA	Pago GPS Compet. 04/2016	189,48-C
08/07/2016	1256	1	13	CAIXA	Pago encargos s/ GPS 04/2016	33,47-C
08/07/2016	1257	1	13	CAIXA	Pago GPS Compet. 05/2016	189,48-C
08/07/2016	1258	1	13	CAIXA	Pago encargos s/ GPS 05/2016	13,14-C
08/07/2016	1259	1	13	CAIXA	Pago GPS Compet. 06/2016	189,48-C
08/07/2016	1261	1	13	CAIXA	Pago GPS Compet. 03/2016	189,48-C
08/07/2016	1262	1	13	CAIXA	Pago encargos s/ GPS 03/2016	44,08-C
08/07/2016	1264	1	13	CAIXA	Pago DAS/SIMPLES Compet. 11/2015	594,30-C
08/07/2016	1265	1	13	CAIXA	Pago encargos s/ DAS 11/2015	163,73-C
08/07/2016	1236	1	2042	I.N.S.S. A RECOLHER	Pago GPS Compet. 01/2016	189,48-D
08/07/2016	1253	1	2042	I.N.S.S. A RECOLHER	Pago GPS Compet. 02/2016	189,48-D
08/07/2016	1255	1	2042	I.N.S.S. A RECOLHER	Pago GPS Compet. 04/2016	189,48-D
08/07/2016	1257	1	2042	I.N.S.S. A RECOLHER	Pago GPS Compet. 05/2016	189,48-D
08/07/2016	1259	1	2042	I.N.S.S. A RECOLHER	Pago GPS Compet. 06/2016	189,48-D
08/07/2016	1261	1	2042	I.N.S.S. A RECOLHER	Pago GPS Compet. 03/2016	189,48-D
08/07/2016	1249	1	2097	SIMPLES A RECOLHER	Pago DAS/SIMPLES Compet. 02/2016	627,30-D
08/07/2016	1264	1	2097	SIMPLES A RECOLHER	Pago DAS/SIMPLES Compet. 11/2015	594,30-D
08/07/2016	1069	1	3441	VENDAS DE MERCADORIAS	vendas cfe NF 15 do dia 08/07/2016	4.199,00-C
08/07/2016	1237	1	5605	ENCARGOS FINANCEIROS	Pago encargos s/ GPS 02/2016	48,29-D
08/07/2016	1250	1	5605	ENCARGOS FINANCEIROS	Pago encargos s/DAS 02/2016	152,62-D
08/07/2016	1254	1	5605	ENCARGOS FINANCEIROS	Pago encargos s/ GPS 02/2016	46,09-D
08/07/2016	1256	1	5605	ENCARGOS FINANCEIROS	Pago encargos s/ GPS 04/2016	33,47-D
08/07/2016	1258	1	5605	ENCARGOS FINANCEIROS	Pago encargos s/ GPS 05/2016	13,14-D
08/07/2016	1262	1	5605	ENCARGOS FINANCEIROS	Pago encargos s/ GPS 06/2016	44,08-D
08/07/2016	1265	1	5605	ENCARGOS FINANCEIROS	Pago encargos s/ DAS 11/2015	163,73-D
=====Totais do Dia:=====						7.058,90-D
=====Totais do Mês:=====						7.058,90-C

*** LIVRO DIÁRIO ***

Numero do Livro: 000004

Consolidado

Data de Referência.:01/01/2016 à 31/12/2016

Data do Lcto	Nr. Lacto	Fil	Conta	Nome da Conta	Histórico	Valor
12/07/2016	1078	1	4910	COMPRAS P/ INDUSTRIALIZACAO	Compras Cfe. NF. 24156 TALITA ANP. E EXP. ALIM. LTDA	520,00-D
====Totais do Dia:====						520,00-D
14/07/2016	1079	1	13	CAIXA	vendas cfe NF 16 do dia 14/07/2016	520,00-C
14/07/2016	1238	1	13	CAIXA	Pago DAS/SIMPLES Compet. 01/2016	378,00-D
14/07/2016	1239	1	13	CAIXA	Pago encargos s/ DAS 01/2016	1.166,40-C
14/07/2016	1251	1	13	CAIXA	Pago DAS/SIMPLES Compet. 03/2016	297,32-C
14/07/2016	1252	1	13	CAIXA	Pago encargos s/ DAS 03/2016	647,10-C
14/07/2016	1342	1	13	CAIXA	Pago DARE Parcelamento Cod. 4750	150,58-C
14/07/2016	1343	1	13	CAIXA	Pago encargos s/ DARE Cod.4750	338,78-C
14/07/2016	1344	1	13	CAIXA	Pago DARE Parcelamento Cod. 4750	80,46-C
14/07/2016	1238	1	2097	SIMPLES A RECOLHER	Pago DAS/SIMPLES Compet. 01/2016	338,77-C
14/07/2016	1251	1	2097	SIMPLES A RECOLHER	Pago DAS/SIMPLES Compet. 03/2016	1.166,40-D
14/07/2016	1342	1	1963	PARCELAMENTO LEI Nº 12.996/2014	Pago DARE Parcelamento Cod. 4750	647,10-D
14/07/2016	1344	1	1963	PARCELAMENTO LEI Nº 12.996/2014	Pago DARE Parcelamento Cod. 4750	338,78-D
14/07/2016	1079	1	3433	VENDAS DE MERCADORIAS/PRODUÇÃO	vendas cfe NF 16 do dia 14/07/2016	338,77-D
14/07/2016	1239	1	5605	ENCARGOS FINANCEIROS	Pago encargos s/ DAS 01/2016	378,00-C
14/07/2016	1252	1	5605	ENCARGOS FINANCEIROS	Pago encargos s/ DAS 03/2016	297,32-D
14/07/2016	1343	1	5605	ENCARGOS FINANCEIROS	Pago encargos s/ DARE Cod.4750	150,58-D
====Totais do Dia:====						3.397,41-D
15/07/2016	1233	1	13	CAIXA	Pago GPS Compet. 12/2015	3.397,41-C
15/07/2016	1234	1	13	CAIXA	Pago encargos s/ GPS 12/2015	200,28-C
15/07/2016	1233	1	2042	I.N.S.S. A RECOLHER	Pago GPS Compet. 12/2015	53,04-C
15/07/2016	1234	1	5605	ENCARGOS FINANCEIROS	Pago encargos s/ GPS 12/2015	200,28-D
====Totais do Dia:====						253,32-D
19/07/2016	1076	1	2015	FORNECEDORES DIVERSOS	Compras Cfe. NF. 24238 TALITA ANP. E EXP. ALIM. LTDA	253,32-C
19/07/2016	1077	1	2015	FORNECEDORES DIVERSOS	Compras Cfe. NF. 24239 TALITA ANP. E EXP. ALIM. LTDA	520,00-C
19/07/2016	1076	1	4910	COMPRAS P/ INDUSTRIALIZACAO	Compras Cfe. NF. 24238 TALITA ANP. E EXP. ALIM. LTDA	260,00-C
19/07/2016	1077	1	4910	COMPRAS P/ INDUSTRIALIZACAO	Compras Cfe. NF. 24239 TALITA ANP. E EXP. ALIM. LTDA	520,00-D
====Totais do Dia:====						780,00-D
21/07/2016	1340	1	13	CAIXA	Pago DARE Parcelamento Cod. 4743	780,00-C
21/07/2016	1341	1	13	CAIXA	Pago encargos s/ DARE Cod.4743	902,03-C
21/07/2016	1340	1	1963	PARCELAMENTO LEI Nº 12.996/2014	Pago DARE Parcelamento Cod. 4743	214,22-C
21/07/2016	1341	1	5605	ENCARGOS FINANCEIROS	Pago encargos s/ DARE Cod.4743	902,03-D
====Totais do Dia:====						1.116,25-D
22/07/2016	1078	1	2015	FORNECEDORES DIVERSOS	Compras Cfe. NF. 24288 TALITA ANP. E EXP. ALIM. LTDA	1.116,25-C
22/07/2016	1078	1	4910	COMPRAS P/ INDUSTRIALIZACAO	Compras Cfe. NF. 24288 TALITA ANP. E EXP. ALIM. LTDA	780,00-C
====Totais do Dia:====						780,00-D
23/07/2016	1072	1	2015	FORNECEDORES DIVERSOS	Compras Cfe. NF. 371491 BORTOLOTO DIST.FERRO LTDA	780,00-C
23/07/2016	1073	1	2015	FORNECEDORES DIVERSOS	Compras Cfe. NF. 371491 BORTOLOTO DIST.FERRO LTDA	2.278,78-C
23/07/2016	1074	1	2015	FORNECEDORES DIVERSOS	Compras Cfe. NF. 24107 TALITA ANP. E EXP. ALIM. LTDA	4.455,40-C
23/07/2016	1072	1	4910	COMPRAS P/ INDUSTRIALIZACAO	Compras Cfe. NF. 371491 BORTOLOTO DIST.FERRO LTDA	520,00-C
23/07/2016	1073	1	4910	COMPRAS P/ INDUSTRIALIZACAO	Compras Cfe. NF. 371491 BORTOLOTO DIST.FERRO LTDA	2.278,78-D
====Totais do Dia:====						6.734,18-D
====A Transcorrer====						7.254,18-C

*** LIVRO DIÁRIO ***

Número do Livro: 000004

Consolidado

Data de Referência.: 01/01/2016 à 31/12/2016

Data do Lcto	Nr. Lcto	Fil	Conta	Nome da Conta	Histórico	Valor
28/07/2016	1091	1	2015	FORNECEDORES DIVERSOS	Compras Cfe. NF. 24070 TALITA ANP. E EXP. ALIM. LTDA	520,00-C
28/07/2016	1091	1	3441	VENDAS DE MERCADORIAS	vendas cfe NF 17 do dia 28/07/2016	4.446,00-C
28/07/2016	1091	1	4910	COMPRAS P/ INDUSTRIALIZACAO	Compras Cfe. NF. 24070 TALITA ANP. E EXP. ALIM. LTDA	520,00-D
====Totais do Dia:====						4.966,00-D
31/07/2016	1399	1	13	CAIXA	Pg.Sal.Fam.n/mes	4.966,00-C
31/07/2016	1399	1	13	CAIXA	Pago Honor,Cont. Ivo E Vieira	58,32-C
31/07/2016	1399	1	13	CAIXA	Pago N.Fiscal n° 24156	445,00-C
31/07/2016	1400	1	13	CAIXA	Pago N.Fiscal n° 24238	520,00-C
31/07/2016	1401	1	13	CAIXA	Pago N.Fiscal n° 24239	520,00-C
31/07/2016	1402	1	13	CAIXA	Pago N.Fiscal n° 24286	260,00-C
31/07/2016	1403	1	13	CAIXA	Pago N.Fiscal n° 371492	780,00-C
31/07/2016	1404	1	13	CAIXA	Pago N.Fiscal n° 371502	2.278,78-C
31/07/2016	1405	1	13	CAIXA	Pago N.Fiscal n° 24107	4.455,40-C
31/07/2016	1406	1	13	CAIXA	Pago N.Fiscal n° 24070	520,00-C
31/07/2016	1183	1	1199	SALARIO FAMILIA A RECUPERAR	Valor Sal.Fam. n/mes 07/2016	520,00-C
31/07/2016	1300	1	1199	SALARIO FAMILIA A RECUPERAR	Valor Sal.Fam.recuperado	58,32-C
31/07/2016	1399	1	2015	FORNECEDORES DIVERSOS	Pago N.Fiscal n° 24156	520,00-D
31/07/2016	1400	1	2015	FORNECEDORES DIVERSOS	Pago N.Fiscal n° 24238	520,00-D
31/07/2016	1401	1	2015	FORNECEDORES DIVERSOS	Pago N.Fiscal n° 24239	520,00-D
31/07/2016	1402	1	2015	FORNECEDORES DIVERSOS	Pago N.Fiscal n° 24286	260,00-D
31/07/2016	1403	1	2015	FORNECEDORES DIVERSOS	Pago N.Fiscal n° 371492	780,00-D
31/07/2016	1404	1	2015	FORNECEDORES DIVERSOS	Pago N.Fiscal n° 371502	2.278,78-D
31/07/2016	1405	1	2015	FORNECEDORES DIVERSOS	Pago N.Fiscal n° 24107	4.455,40-D
31/07/2016	1406	1	2015	FORNECEDORES DIVERSOS	Pago N.Fiscal n° 24070	520,00-D
31/07/2016	1184	1	2042	I.N.S.S. A RECOLHER	Valor retido s/salarios 07/2016	520,00-D
31/07/2016	1186	1	2042	I.N.S.S. A RECOLHER	11% retido s/ Pro-Labore n/mes	96,00-C
31/07/2016	1300	1	2042	I.N.S.S. A RECOLHER	Valor Sal.Fam.recuperado	96,80-C
31/07/2016	1185	1	2043	FGTS A RECOLHER	Valor FGTS 07/2016	58,32-D
31/07/2016	1359	1	2073	HONORARIOS PROFISSIONAIS A PAGAR	Valor Honor,Cont. Ivo E Vieira	96,00-C
31/07/2016	1243	1	2097	SIMPLES A RECOLHER	Pago Honor,Cont. Ivo E Vieira	445,00-D
31/07/2016	1182	1	2142	SALARIOS E ORDENADOS A PAGAR	Valor apurado a titulo de SIMPLES 07/2016	308,46-C
31/07/2016	1184	1	2142	SALARIOS E ORDENADOS A PAGAR	Valor Salarios mes 07/2016	1.200,00-C
31/07/2016	1193	1	2147	SALARIO FAMILIA A PAGAR	Valor retido s/salarios 07/2016	96,00-D
31/07/2016	1299	1	2147	SALARIO FAMILIA A PAGAR	Valor Sal.Fam. n/mes 07/2016	58,32-C
31/07/2016	1186	1	2148	PRO-LABORE A PAGAR	Pg.Sal.Fam.n/mes	58,32-D
31/07/2016	1187	1	2148	PRO-LABORE A PAGAR	11% retido s/ Pro-Labore n/mes	96,80-D
31/07/2016	1243	1	3883	IMPOSTOS SIMPLES FEDERAL	Valor Pro-Labore 07/2016	860,00-C
31/07/2016	1185	1	3706	P.G.T.S.	Valor apurado a titulo de SIMPLES 07/2016	308,46-D
31/07/2016	1182	1	5101	SALARIOS E ORDENADOS	Valor FGTS 07/2016	96,00-D
31/07/2016	1187	1	5103	RETIRADAS PROLABORE(DIRETOR COML)	Valor Salarios mes 07/2016	1.200,00-D
====Totais do Dia:====						13.151,40-D
====Totais do Mês:====						40.945,48-D
32/08/2016	1094	1	13	CAIXA	Compras Cfe. NF. 24423 TALITA ANP. E EXP. ALIM. LTDA	810,00-C
32/08/2016	1094	1	4910	COMPRAS P/ INDUSTRIALIZACAO	Compras Cfe. NF. 24423 TALITA ANP. E EXP. ALIM. LTDA	810,00-D
====Totais do Dia:====						810,00-D

*** LIVRO DIÁRIO ***

Número do Livro: 000004

Consolidado

Data de Referência.: 01/01/2016 à 31/12/2016

Data do Lcto	Nr. Lcto	Fl	Conta	Nome da Conta	Histórico	Valor
03/08/2016	1089	1	13	CAIXA		
03/08/2016	1082	1	3441	VENDAS DE MERCADORIAS	Compras Cfe. NF. 372920 BORTOLOTO DIST.FERRO LTDA	2.645,49-C
03/08/2016	1089	1	4910	COMPRAS P/ INDUSTRIALIZACAO	vendas cfe NF 18 do dia 03/08/2016	1.078,00-C
=====						
04/08/2016	1081	1	13	CAIXA	Compras Cfe. NF. 372920 BORTOLOTO DIST.FERRO LTDA	2.645,49-D
04/08/2016	1081	1	3682	RECEITAS DE OBRAS E/OU SERVICOS	====Totais do Dia:==== 3.723,49-D	3.723,49-C
=====						
09/08/2016	1080	1	13	CAIXA	Prestação de serviço conf NF 16 PREF.MUNIC.STO.ANT.DO SUDOESTE	10.760,00-D
09/08/2016	1084	1	13	CAIXA	Prestação de serviço conf NF 16 PREF.MUNIC.STO.ANT.DO SUDOESTE	10.760,00-C
09/08/2016	1084	1	3433	VENDAS DE MERCADORIAS/PRODUÇÃO	====Totais do Dia:==== 10.760,00-D	10.760,00-C
09/08/2016	1080	1	3682	RECEITAS DE OBRAS E/OU SERVICOS	Prestação de serviço conf NF 89960 SECRETARIA DE ESTADO DA EDUCAÇÃO	899,60-D
=====						
08/08/2016	1091	1	13	CAIXA	vendas cfe NF 19 do dia 09/08/2016	145,00-D
13/08/2016	1092	1	13	CAIXA	vendas cfe NF 19 do dia 09/08/2016	145,00-C
13/08/2016	1091	1	4910	COMPRAS P/ INDUSTRIALIZACAO	====Totais do Dia:==== 1.044,60-D	899,60-C
13/08/2016	1092	1	4910	COMPRAS P/ INDUSTRIALIZACAO	Compras Cfe. NF. 374292 BORTOLOTO DIST.FERRO LTDA	1.044,60-C
=====						
15/08/2016	1093	1	13	CAIXA	Compras Cfe. NF. 24547 TALITA ANP. E EXP. ALIM. LTDA	568,01-C
15/08/2016	1093	1	4910	COMPRAS P/ INDUSTRIALIZACAO	Compras Cfe. NF. 374292 BORTOLOTO DIST.FERRO LTDA	540,00-C
=====						
15/08/2016	1093	1	13	CAIXA	Compras Cfe. NF. 24547 TALITA ANP. E EXP. ALIM. LTDA	568,01-D
15/08/2016	1093	1	4910	COMPRAS P/ INDUSTRIALIZACAO	====Totais do Dia:==== 1.108,01-D	540,00-D
=====						
17/08/2016	1263	1	13	CAIXA	Compras Cfe. NF. 9641 AVICOLA CARMINATTI LTDA	158,00-C
17/08/2016	1263	1	2042	I.N.S.S. A RECOLHER	Compras Cfe. NF. 9641 AVICOLA CARMINATTI LTDA	158,00-C
=====						
19/08/2016	1085	1	13	CAIXA	Pago GPS Compet. 07/2016	158,00-C
19/08/2016	1086	1	13	CAIXA	Pago GPS Compet. 07/2016	134,48-C
19/08/2016	1085	1	3433	VENDAS DE MERCADORIAS/PRODUÇÃO	====Totais do Dia:==== 134,48-D	134,48-C
19/08/2016	1086	1	3433	VENDAS DE MERCADORIAS/PRODUÇÃO	vendas cfe NF 20 do dia 19/08/2016	174,00-D
=====						
19/08/2016	1087	1	13	CAIXA	vendas cfe NF 21 do dia 19/08/2016	8.402,10-D
19/08/2016	1087	1	13	CAIXA	vendas cfe NF 20 do dia 19/08/2016	174,00-C
19/08/2016	1085	1	3433	VENDAS DE MERCADORIAS/PRODUÇÃO	====Totais do Dia:==== 8.576,10-D	8.402,10-C
19/08/2016	1086	1	3433	VENDAS DE MERCADORIAS/PRODUÇÃO	vendas cfe NF 21 do dia 19/08/2016	174,00-C
=====						
22/08/2016	1260	1	13	CAIXA	vendas cfe NF 22 do dia 22/08/2016	8.576,10-C
22/08/2016	1260	1	2097	SIMPLES A RECOLHER	Pago DAS/SIMPLES Compet. 07/2016	195,00-D
22/08/2016	1087	1	3433	VENDAS DE MERCADORIAS/PRODUÇÃO	Pago DAS/SIMPLES Compet. 07/2016	308,46-C
=====						
23/08/2016	1083	1	13	CAIXA	vendas cfe NF 22 do dia 22/08/2016	308,46-D
23/08/2016	1083	1	3441	VENDAS DE MERCADORIAS	====Totais do Dia:==== 503,46-D	195,00-C
=====						
25/08/2016	1088	1	13	CAIXA	vendas cfe NF 23 do dia 23/08/2016	503,46-C
25/08/2016	1090	1	13	CAIXA	vendas cfe NF 23 do dia 23/08/2016	1.590,10-D
25/08/2016	1088	1	3433	VENDAS DE MERCADORIAS/PRODUÇÃO	====Totais do Dia:==== 1.590,10-D	1.590,10-C
25/08/2016	1090	1	4910	COMPRAS P/ INDUSTRIALIZACAO	vendas cfe NF 24 do dia 26/08/2016	1.590,10-C
=====						
25/08/2016	1088	1	3433	VENDAS DE MERCADORIAS/PRODUÇÃO	Compras Cfe. NF. 24719 TALITA ANP. E EXP. ALIM. LTDA	540,00-C
25/08/2016	1090	1	4910	COMPRAS P/ INDUSTRIALIZACAO	vendas cfe NF 24 do dia 26/08/2016	312,00-C
=====						
25/08/2016	1088	1	3433	VENDAS DE MERCADORIAS/PRODUÇÃO	Compras Cfe. NF. 24719 TALITA ANP. E EXP. ALIM. LTDA	540,00-D
25/08/2016	1090	1	4910	COMPRAS P/ INDUSTRIALIZACAO	====Totais do Dia:==== 852,00-D	852,00-C

039

*** LIVRO DIÁRIO ***

Numero do Livro: 000004

Consolidado

Data de Referência.: 01/01/2016 à 31/12/2016

Data do Lcto	Nr. Lacto	Fil	Conta	Nome da Conta	Histórico	Valor
31/08/2016	1306	1	13	CAIXA	De Transporte:	0,00-D
31/08/2016	1307	1	13	CAIXA	Pago Salarios mês 07/2016	125,16-C
31/08/2016	1189	1	1199	SALARIO FAMILIA A RECUPERAR	Pago PL ref.mês 07/2016	1.104,00-C
31/08/2016	1304	1	1199	SALARIO FAMILIA A RECUPERAR	Valor Sal.Fam. n/mes 08/2016	763,20-C
31/08/2016	1190	1	2042	I.N.S.S. A RECOLHER	Valor Sal.Fam.recuperado	29,16-D
31/08/2016	1192	1	2042	I.N.S.S. A RECOLHER	Valor retido s/salarios 08/2016	58,32-C
31/08/2016	1304	1	2042	I.N.S.S. A RECOLHER	11% retido s/ Pro-Labore n/mes	96,00-C
31/08/2016	1191	1	2043	FGTS A RECOLHER	Valor Sal.Fam.recuperado	96,80-C
31/08/2016	1305	1	2043	FGTS A RECOLHER	Valor FGTS 08/2016	58,32-D
31/08/2016	1244	1	2097	SIMPLES A RECOLHER	Valor FGTS 08/2016	96,00-C
31/08/2016	1188	1	2142	SALARIOS E ORDENADOS A PAGAR	Pago FGTS Compet. 07/2016	96,00-D
31/08/2016	1190	1	2142	SALARIOS E ORDENADOS A PAGAR	Valor apurado a titulo de SIMPLES 08/2016	1.081,82-C
31/08/2016	1306	1	2142	SALARIOS E ORDENADOS A PAGAR	Valor Salarios mes 08/2016	1.200,00-C
31/08/2016	1189	1	2147	SALARIO FAMILIA A PAGAR	Valor retido s/salarios 08/2016	96,00-D
31/08/2016	1303	1	2147	SALARIO FAMILIA A PAGAR	Pago Salarios mês 07/2016	1.104,00-D
31/08/2016	1192	1	2148	PRO-LABORE A PAGAR	Valor Sal.Fam. n/mes 08/2016	29,16-C
31/08/2016	1193	1	2148	PRO-LABORE A PAGAR	Pg.Sal.Fam.n/mes	29,16-D
31/08/2016	1307	1	2148	PRO-LABORE A PAGAR	11% retido s/ Pro-Labore n/mes	96,80-D
31/08/2016	1244	1	3883	IMPOSTOS SIMPLES FEDERAL	Valor Pro-Labore 08/2016	880,00-C
31/08/2016	1191	1	3706	F.G.T.S.	Pago PL ref.mês 07/2016	783,20-D
31/08/2016	1188	1	5101	SALARIOS E ORDENADOS	Valor apurado a titulo de SIMPLES 08/2016	1.081,82-D
31/08/2016	1193	1	5103	RETIRADAS PROLABORE (DIRETOR COML)	Valor FGTS 08/2016	96,00-D
					Valor Salarios mes 08/2016	1.200,00-D
					Valor Pro-Labore 08/2016	880,00-D
=====						
Totais do Dia:						5.550,46-D
Totais do Mês:						34.810,70-D
02/09/2016	1100	1	13	CAIXA	Compras Cfe. NF. 24811 TALITA ANP. E	5.550,46-C
02/09/2016	1100	1	4910	COMPRAS P/ INDUSTRIALIZACAO	EXP. ALIM. LTDA	34.810,70-C
=====						
03/09/2016	1099	1	13	CAIXA	Compras Cfe. NF. 24811 TALITA ANP. E	405,00-C
03/09/2016	1101	1	13	CAIXA	EXP. ALIM. LTDA	405,00-D
03/09/2016	1099	1	4910	COMPRAS P/ INDUSTRIALIZACAO	Compras Cfe. NF. 377260 BORTOLOTO	405,00-C
03/09/2016	1101	1	4910	COMPRAS P/ INDUSTRIALIZACAO	DIST.FERRO LTDA	1.008,00-C
=====						
02/09/2016	1095	1	13	CAIXA	Compras Cfe. NF. 24853 TALITA ANP. E	810,00-C
02/09/2016	1095	1	3433	VENDAS DE MERCADORIAS/PRODUÇÃO	EXP. ALIM. LTDA	810,00-D
=====						
03/09/2016	1098	1	13	CAIXA	Compras Cfe. NF. 24924 TALITA ANP. E	3.354,00-C
03/09/2016	1098	1	4910	COMPRAS P/ INDUSTRIALIZACAO	EXP. ALIM. LTDA	3.354,00-D
=====						
Totais do Dia:						810,00-D
Totais do Dia:						810,00-C

040

*** LIVRO DIÁRIO ***

Número do Livro: 000004

Consolidado

Data de Referência: 01/01/2016 à 31/12/2016

Data do Lcto	Nr. Lcto	Fil	Conta	Nome da Conta	Histórico	Valor
19/09/2016	1102	1	4910	COMPRAS P/ INDUSTRIALIZACAO	Compras Cfe. NF. 25015 TALITA ANP. E EXP. ALIM. LTDA	810,00-D
=====						
Totais do Dia:						810,00-D
20/09/2016	1266	1	13	CAIXA	Pago GPS Compet. 08/2016	163,64-C
20/09/2016	1266	1	2042	I.N.S.S. A RECOLHER	Pago GPS Compet. 08/2016	163,64-D
=====						
Totais do Dia:						163,64-D
22/09/2016	1097	1	13	CAIXA	Compras Cfe. NF. 25067 TALITA ANP. E EXP. ALIM. LTDA	810,00-C
22/09/2016	1097	1	4910	COMPRAS P/ INDUSTRIALIZACAO	Compras Cfe. NF. 25067 TALITA ANP. E EXP. ALIM. LTDA	810,00-D
=====						
Totais do Dia:						810,00-D
17/09/2016	1096	1	13	CAIXA	Compras Cfe. NF. 25107 TALITA ANP. E EXP. ALIM. LTDA	810,00-C
17/09/2016	1096	1	4910	COMPRAS P/ INDUSTRIALIZACAO	Compras Cfe. NF. 25107 TALITA ANP. E EXP. ALIM. LTDA	810,00-D
=====						
Totais do Dia:						810,00-D
30/09/2016	1308	1	13	CAIXA	Pg.Sal.Fam.n/mes	29,16-C
30/09/2016	1310	1	13	CAIXA	Pago FGTS Compet. 08/2016	96,00-C
30/09/2016	1311	1	13	CAIXA	Pago Salarios mês 08/2016	1.104,00-C
30/09/2016	1312	1	13	CAIXA	Pago PL ref.mês 08/2016	783,20-C
30/09/2016	1195	1	1199	SALARIO FAMILIA A RECUPERAR	Valor Sal.Fam. n/mes 09/2016	29,16-D
30/09/2016	1309	1	1199	SALARIO FAMILIA A RECUPERAR	Valor Sal.Fam.recuperado	29,16-C
30/09/2016	1196	1	2042	I.N.S.S. A RECOLHER	Valor retido s/salarios 09/2016	96,00-C
30/09/2016	1198	1	2042	I.N.S.S. A RECOLHER	11% retido s/ Pro-Labore n/mes	96,80-C
30/09/2016	1309	1	2042	I.N.S.S. A RECOLHER	Valor Sal.Fam.recuperado	29,16-D
30/09/2016	1197	1	2043	FGTS A RECOLHER	Valor FGTS 09/2016	96,00-C
30/09/2016	1310	1	2043	FGTS A RECOLHER	Pago FGTS Compet. 08/2016	96,00-D
30/09/2016	1245	1	2097	SIMPLES A RECOLHER	Valor apurado a titulo de SIMPLES 09/2016	109,00-C
30/09/2016	1194	1	2142	SALARIOS E ORDENADOS A PAGAR	Valor Salarios mes 09/2016	1.200,00-C
30/09/2016	1196	1	2142	SALARIOS E ORDENADOS A PAGAR	Valor retido s/salarios 09/2016	96,00-D
30/09/2016	1311	1	2142	SALARIOS E ORDENADOS A PAGAR	Pago Salarios mês 08/2016	1.104,00-D
30/09/2016	1195	1	2147	SALARIO FAMILIA A PAGAR	Valor Sal.Fam. n/mes 09/2016	29,16-C
30/09/2016	1308	1	2147	SALARIO FAMILIA A PAGAR	Pg.Sal.Fam.n/mes	29,16-D
30/09/2016	1198	1	2148	PRO-LABORE A PAGAR	11% retido s/ Pro-Labore n/mes	96,80-D
30/09/2016	1199	1	2148	PRO-LABORE A PAGAR	Valor Pro-Labore 09/2016	880,00-C
30/09/2016	1312	1	2148	PRO-LABORE A PAGAR	Pago PL ref.mês 08/2016	783,20-D
30/09/2016	1245	1	3883	IMPOSTOS SIMPLES FEDERAL	Valor apurado a titulo de SIMPLES 09/2016	109,00-D
30/09/2016	1197	1	3706	F.G.T.S.	Valor FGTS 09/2016	96,00-D
30/09/2016	1194	1	5101	SALARIOS E ORDENADOS	Valor Salarios mes 09/2016	1.200,00-D
30/09/2016	1199	1	5103	RETIRADAS PROLABORE (DIRETOR COML)	Valor Pro-Labore 09/2016	880,00-D
=====						
Totais do Dia:						4.548,48-D
=====						
Totais do Mês:						13.529,12-D
01/10/2016	1103	1	13	CAIXA	Compras Cfe. NF. 380048 BORTOLOTTI DIST.FERRO LTDA	1.079,20-C
01/10/2016	1108	1	13	CAIXA	vendas cfe NF 25 do dia 01/10/2016	276,00-D
01/10/2016	1109	1	13	CAIXA	vendas cfe NF 27 do dia 01/10/2016	345,00-D
01/10/2016	1108	1	3441	VENDAS DE MERCADORIAS	vendas cfe NF 25 do dia 01/10/2016	276,00-C
01/10/2016	1109	1	3441	VENDAS DE MERCADORIAS	vendas cfe NF 27 do dia 01/10/2016	345,00-C
01/10/2016	1103	1	4904	COMPRAS DE MERCADORIAS P/RE VENDAS	Compras Cfe. NF. 380048 BORTOLOTTI DIST.FERRO LTDA	1.079,20-D
=====						
Totais do Dia:						1.700,20-D

041

*** LIVRO DIÁRIO ***

Numero do Livro: 000004

Consolidado

Data de Referência: 01/01/2016 à 31/12/2016

Data do Lcto	Nr. Lcto	F	Conta	Nome da Conta	Histórico	Valor
08/10/2016	1106	1	4904	COMPRAS DE MERCADORIAS P/RE VENDAS	Compras Cfe. NF. 25231 TALITA ANP. E EXP. ALIM. LTDA	810,00-D
====Totais do Dia:====						810,00-D
10/10/2016	1015	1	13	CAIXA	Pago Salarios mês 09/2016	1.104,00-C
10/10/2016	1317	1	13	CAIXA	Pago PL ref.mês 09/2016	783,20-C
10/10/2016	1316	1	2142	SALARIOS E ORDENADOS A PAGAR	Pago Salarios mês 09/2016	1.104,00-D
10/10/2016	1317	1	2148	PRO-LABORE A PAGAR	Pago PL ref.mês 09/2016	783,20-D
====Totais do Dia:====						1.887,20-D
17/10/2016	1104	1	13	CAIXA	Compras Cfe. NF. 25393 TALITA ANP. E EXP. ALIM. LTDA	810,00-C
17/10/2016	1104	1	4904	COMPRAS DE MERCADORIAS P/RE VENDAS	Compras Cfe. NF. 25393 TALITA ANP. E EXP. ALIM. LTDA	810,00-D
====Totais do Dia:====						810,00-D
18/10/2016	1106	1	13	CAIXA	Compras Cfe. NF. 383106 BORTOLOTO DIST.FERRO LTDA	1.708,37-C
18/10/2016	1106	1	4904	COMPRAS DE MERCADORIAS P/RE VENDAS	Compras Cfe. NF. 383106 BORTOLOTO DIST.FERRO LTDA	1.708,37-D
====Totais do Dia:====						1.708,37-D
19/10/2016	1313	1	13	CAIXA	Pg.Sal.Fam.n/mes	29,16-C
19/10/2016	1315	1	13	CAIXA	Pago FGTS Compet. 09/2016	96,00-C
19/10/2016	1345	1	13	CAIXA	Pago DARF Parcelamento Cod. 4750	338,78-C
19/10/2016	1346	1	13	CAIXA	Pago encargos s/DARF Cod.4750	92,11-C
19/10/2016	1347	1	13	CAIXA	Pago DARF Parcelamento Cod. 4743	299,85-C
19/10/2016	1348	1	13	CAIXA	Pago encargos s/ DARF Cod. 4743	81,53-C
19/10/2016	1201	1	1199	SALARIO FAMILIA A RECUPERAR	Valor Sal.Fam. n/mes 10/2016	29,16-D
19/10/2016	1314	1	1199	SALARIO FAMILIA A RECUPERAR	Valor Sal.Fam.recuperado	29,16-C
19/10/2016	1202	1	2042	I.N.S.S. A RECOLHER	Valor retido s/salarios 10/2016	96,00-C
19/10/2016	1204	1	2042	I.N.S.S. A RECOLHER	11% retido s/ Pro-Labore n/mes	96,80-C
19/10/2016	1314	1	2042	I.N.S.S. A RECOLHER	Valor Sal.Fam.recuperado	29,16-D
19/10/2016	1203	1	2043	FGTS A RECOLHER	Valor FGTS 10/2016	96,00-C
19/10/2016	1315	1	2043	FGTS A RECOLHER	Pago FGTS Compet. 09/2016	96,00-D
19/10/2016	1246	1	2097	SIMPLES A RECOLHER	Valor apurado a titulo de SIMPLES 10/2016	24,67-C
19/10/2016	1200	1	2142	SALARIOS E ORDENADOS A PAGAR	Valor Salarios mes 10/2016	1.200,00-C
19/10/2016	1202	1	2142	SALARIOS E ORDENADOS A PAGAR	Valor retido s/salarios 10/2016	96,00-D
19/10/2016	1201	1	2147	SALARIO FAMILIA A PAGAR	Valor Sal.Fam. n/mes 10/2016	29,16-C
19/10/2016	1313	1	2147	SALARIO FAMILIA A PAGAR	Pg.Sal.Fam.n/mes	29,16-D
19/10/2016	1204	1	2148	PRO-LABORE A PAGAR	11% retido s/ Pro-Labore n/mes	96,80-D
19/10/2016	1205	1	2148	PRO-LABORE A PAGAR	Valor Pro-Labore 10/2016	880,00-C
19/10/2016	1345	1	1963	PARCELAMENTO LEI Nº 12.996/2014	Pago DARF Parcelamento Cod. 4750	338,78-D
19/10/2016	1347	1	1963	PARCELAMENTO LEI Nº 12.996/2014	Pago DARF Parcelamento Cod. 4743	299,85-D
19/10/2016	1246	1	3883	IMPOSTOS SIMPLES FEDERAL	Valor apurado a titulo de SIMPLES 10/2016	24,67-D
19/10/2016	1203	1	3706	F.G.T.S.	Valor FGTS 10/2016	96,00-D
19/10/2016	1200	1	5101	SALARIOS E ORDENADOS	Valor Salarios mes 10/2016	1.200,00-D
19/10/2016	1205	1	5103	RETIRADAS PROLABORE(DIRETOR COML)	Valor Pro-Labore 10/2016	880,00-D
19/10/2016	1346	1	5605	ENCARGOS FINANCEIROS	Pago encargos s/DARF Cod.4751	92,11-D
19/10/2016	1348	1	5605	ENCARGOS FINANCEIROS	Pago encargos s/ DARF Cod. 4743	81,53-D
====Totais do Dia:====						3.389,22-C

*** BALANÇO PATRIMONIAL ***

Moeda Em: Moeda Corrente

Consolidado

Encerrado em - Dezembro/2016

ATIVO

	31/12/2016	[Anual] 31/12/2015
ATIVO CIRCULANTE		
DISPONIBILIDADES		
BENS NUMERARIOS	229.265,85	191.449,10
CAIXA	-8.494,82	19.756,11
OUTRAS DISPONIBILIDADES	8.214,82	19.476,11
ACOES E OUTROS INVESTIMENTOS	8.214,82	19.476,11
VALORES A RECEBER OPERACOES SOC.	280,00	280,00
CLIENTES OU DUPLICATAS A RECEBER	280,00	280,00
OUTRAS CONTAS A RECEBER	205.220,72	170.220,72
OUTRAS CREDITOS	157.147,40	122.147,40
FATURA S/ CONTRATOS RECEBER	157.147,40	122.147,40
OUTRAS CTAS.DE REALIZACAO MEDIATAS	48.073,32	48.073,32
TRIBUTOS A RECUPERAR	48.073,32	48.073,32
I. RENDA A COMPENSAR	1.443,11	1.472,27
SALARIO FAMILIA A RECUPERAR	1.443,11	1.472,27
ESTOQUES	1.472,27	1.472,27
EXISTENCIAS INVENTARIAS NA INDUST	(29,16)	
ESTOQUE DE MERCADORIAS	14.107,20	
ATIVO PERMANENTE	14.107,20	
IMOBILIZADO	14.107,20	
IMOBILIZACOES TANGIVEIS REALIZADAS	75.000,00	75.000,00
MAQUINAS E EQUIPAMENTOS	75.000,00	75.000,00
VEICULOS	75.000,00	75.000,00
	45.000,00	45.000,00
	30.000,00	30.000,00

304.265,85DB

266.449,10DB

Reconhecemos a exatidão do presente Balanço Patrimonial, somando tanto o Ativo como o Passivo a importância supra de R\$*****304.265,85, bem como suas demonstrações.

SANTO ANTONIO DO SUDOESTE / PR, 20/04/2017

FLAVIO CESAR SCHREINER SCOPEL
Administrador

CPF: 717.588.959-34
RG: 4424418-7

IVO EDGAR VIEIRA
Contador

PR02390405
CPF: 33220980953
RG: 2047563/PR

*** BALANÇO PATRIMONIAL ***

Valores Em: Moeda Corrente

Consolidado

Encerrado em - Dezembro/2016

PASSIVO

	31/12/2016	[Anual] 31/12/2015
PASSIVO		
PASSIVO CIRCULANTE		
CREDITORES EXTERNOS POR FUNCIONAMENT	7.118,26	3.777,96
OBRIGACOES FISCO/TRIBUTARIAS A PAG	4.485,54	1.996,64
I.N.S.S. A RECOLHER	599,32	959,94
FGTS A RECOLHER	455,32	357,48
COFINS A RECOLHER	144,00	108,00
PIS S/FATURAMENTO A RECOLHER		6,25
PROVISAO P/IR.A RECOLHER		7,52
CONTRIBUICAO SOCIAL A RECOLHER		252,47
OUTRAS CONTAS A PAGAR		228,22
HONORARIOS PROFISSIONAIS A PAGAR	3.886,22	1.036,70
SIMPLES A RECOLHER		142,40
CREDITORES INTERNOS P/FUNCIONAMENTO	3.886,22	894,30
ENCARGOS TRABALHISTAS/DISTRIBUTIVO	2.632,72	1.781,32
SALARIOS E ORDENADOS A PAGAR	2.632,72	1.781,32
SALARIO FAMILIA A PAGAR	1.008,00	1.080,00
PRO-LABORE A PAGAR	58,32	
PASSIVO EXIGIVEL		
CREDITORES POR FUNCIONAMENTO A L.P.	1.566,40	701,32
OUTRAS CONTAS A PAGAR A LONGO PRAZ	4.558,50	9.721,74
PARCELAMENTO LEI Nº 12.996/2014	4.558,50	9.721,74
PATRIMONIO LIQUIDO		
CAPITAL SOCIAL REALIZADO	4.558,50	9.721,74
CAPITAL SOCIAL	292.589,09	252.949,40
CAPITAL SOCIAL SUBSCRITO	100.000,00	100.000,00
LUCROS OU PREJUIZOS LIQUIDOS	100.000,00	100.000,00
LUCROS OU PREJUIZOS LIQUIDOS	100.000,00	100.000,00
LUCROS OU PREJUIZOS DO EXERCICIO	192.589,09	152.949,40
PREJUIZOS ACUMULADOS	192.589,09	152.949,40
	33.578,03	(6.061,66)
	159.011,06	159.011,06
TOTAL DO PASSIVO	304.265,85CR	266.449,10CR

Reconhecemos a exatidão do presente Balanço Patrimonial, somando tanto o Ativo como o Passivo a importância supra de R\$*****304.265,85, bem como suas demonstrações.

SANTO ANTONIO DO SUDOESTE / PR, 20/04/2017

FLAVIO CESAR SCHREINER SCOPEL
Administrador

CPF: 717.588.959-34
RG: 4424418-7

IVO EDGAR VIEIRA
Contador
PRO2390405
CPF: 362203960693
RG: 20476693-PR

Valores Em: Moeda Corrente

Consolidado

Encerrado em - Dezembro/2016

DEMONSTRAÇÃO DO RESULTADO DO EXERCÍCIO

	31/12/2016	[Anual] 31/12/2015
RESULTADO LIQUIDO DO EXERCÍCIO		
RECEITA OPERACIONAL LIQUIDA		
RENDAS DE BENS E SERVICOS		
VENDA DA PRODUCAO PROPRIA	121.887,80	63.654,68
VENDAS DE MERCADORIAS/PRODUÇÃO	29.738,20	
VENDAS DE MERCADORIAS	13.374,10	
VENDAS DE MERCADORIAS	16.364,10	
RECEITAS DA CONSTRUCAO CIVIL	92.149,60	63.654,68
RECEITAS DE OBRAS E/OU SERVICOS	92.149,60	63.654,68
(-)DEDUCOES E/OU ABATIMENTOS	(6.635,48)	(2.288,04)
IMPOSTOS S/VENDAS DE BENS E SERVIC	(6.635,48)	(2.288,04)
IMPOSTOS SIMPLES FEDERAL	(6.635,48)	(2.288,04)
Resultado Líquido	115.252,32CR	61.366,64CR
Resultado Bruto	115.252,32CR	61.366,64CR
CUSTOS OPERACIONAIS		
CUSTOS DA CONSTRUCAO CIVIL		(34.107,36)
CUSTOS DAS OBRAS EMPREITADAS		(34.107,36)
CUSTO DOS SERVIÇOS VENDIDOS		(34.107,36)
CUSTOS COMERCIAIS	(43.368,70)	(34.107,36)
CMV	(43.368,70)	
CUSTOS DAS MERCADORIAS VENDIDAS	(43.368,70)	
COMPRAS DE MERCADORIAS P/REVENDAS	(5.217,57)	
COMPRAS P/ INDUSTRIALIZACAO	(38.151,13)	
DESPESA OPERACIONAIS	(32.243,93)	(17.287,73)
DESPEAS OPERACIONAIS	(30.408,00)	(15.588,00)
DESPEAS OPERACIONAIS	(30.408,00)	(15.588,00)
F.G.T.S.	(1.248,00)	(312,00)
SALARIOS E ORDENADOS	(14.400,00)	(3.600,00)
RETIRADAS PROLABORE(DIRETOR COML)	(10.560,00)	(9.456,00)
13.SALARIO	(1.200,00)	(300,00)
HONORARIOS PROFISSIONAIS	(3.000,00)	(1.920,00)
DESPEAS FINANCEIRAS LIQUIDAS	(1.835,93)	(1.699,73)
DESPEAS FINANCEIRAS	(1.835,93)	(1.699,73)
ENCARGOS FINANCEIROS	(1.835,93)	(1.699,73)

SANTO ANTONIO DO SUDOESTE / PR, 20/04/2017

FLAVIO CESAR SCHREINER SCOPEL

Administrador

CPF: 717.588.959-34

RG: 4424418-7

IVO EDGAR VIEIRA

Contador

PROFESSOR

CPF: 00000000000

RG: 0047669-PR

Moeda Em: Moeda Corrente

Consolidado

Encerrado em - Dezembro/2016

DEMONSTRAÇÃO DO RESULTADO DO EXERCÍCIO

	31/12/2016	[Anual] 31/12/2015
Resultado Oper. Antes Provisões	39.639,69CR	9.971,55CR
Resultado Antes Prov. IRI	39.639,69CR	9.971,55CR
Micro do Exercício	39.639,69CR	9.971,55CR

SANTO ANTONIO DO SUDOESTE / PR, 20/04/2017

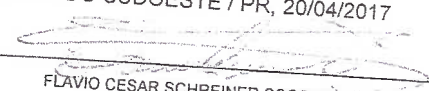
FLAVIO CESAR SCHREINER-SCOPEL
Administrador

CPF: 717.588.959-34
RG: 4424418-7

IVO EDGAR VIEIRA
Contador
PRO2390405
CPF: 33220980953
RG: 2047583/PR



LIVRO DIÁRIO

Firma: ABS COMERCIO DE MATERIAIS DE CONSTRUÇÃO LTDA
Insc. Est: 9061948640
Folha: 24
Período: 01 de Janeiro de 2016 a 31 de Dezembro de 2016 .
CNPJ: 02.405.739/0001-09
Livro: 00004

050

9

LIVRO DIÁRIO

Nr. de Ordem: 4

TERMO DE ENCERRAMENTO

Contém este Livro 00024 folhas numeradas eletronicamente por processamento de dados, do número 00001 ao número 00024 e serviu para o lançamento das operações próprias do estabelecimento abaixo identificado.

ABS COMERCIO DE MATERIAIS DE CONSTRUÇÃO LTDA
AVENIDA RAMALHO PIVA
SALA
Bairro: ENTRE RIOS
CEP: 85.710-000
CNPJ: 02.405.739/0001-09
Insc. Est: 9061948640
Registro na(o) JUNTA COMERCIAL DO ESTADO DO PARANÁ
Em: 02/03/1998
Data de encerramento do Exercício Social: 31/12/2016
Data Sefaz:
SANTO ANTONIO DO SUDOESTE / PR, 31 de Dezembro de 2016
Nr. 260
Insc. Mun: 8869
NIRE: 41203675031

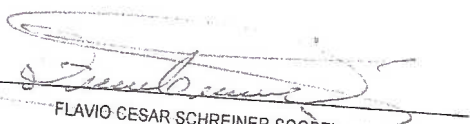
FLAVIO CESAR SCHREINER SCOPEL
Administrador

CPF: 717.588.959-34
RG: 4424418-7

IVO EDGAR VIEIRA
Contador
PR02390405
CPF: 33220980953
RG: 2047583/PR



Município de Santo Antonio do Sudoeste

051

Estado Do Paraná

DISPENSA DE LICITAÇÃO Nº 008/2018
PROCESSO Nº 344/2018

OBJETO: CONTRATAÇÃO DE EMPRESA PARA EXECUÇÃO DE GUARDA RODAS EM TRÊS PONTES DO INTERIOR: PONTE DA LINHA GLÓRIA, PONTE DA LINHA NOVA RIQUEZA E PONTE DA LINHA JABOTI.

CONTRATADA:

PARTICIPANTES						
Nome do proponente	CNPJ do proponente	Nome do responsável pelo proponente	Cargo do responsável pelo proponente	CPF do responsável pelo proponente	Validade da proposta (dias)	Prazo de entrega/execução
ABS - COMERCIO DE MATERIAIS DE CONSTRUÇÃO LTDA	02.405.739/0001-09	FLAVIO CESAR SCOPEL		717.588.959-34	60	10 Dia(s)

JUSTIFICATIVA: Enquadramento no Art. 24, alínea IV. da Lei nº 8.666/93.

Justificativa solicitação de material/serviço

Justificativa

Execução de guarda rodas tendo em vista que após a conclusão das obras percebeu-se que devido a trafegabilidade de veículos da rota escolar, assim como veículos pesados que fazem o recolhimento diário do leite e ainda o escoamento da produção agropecuária das propriedades podem ocorrer acidentes pela falta de guarda rodas colocando em risco a vida dos motoristas e ainda dos pedestres que transitam diariamente.

Recursos próprios do município, previsto na conta:

DOTAÇÕES					
Exercício da despesa	Conta da despesa	Funcional programática	Fonte de recurso	Natureza da despesa	Grupo da fonte
2018	1470	05.005.26.782.2601.2020	0	4.4.90.51.99.00	Do Exercício

A Comissão Permanente de Licitações nomeada pela Portaria nº 3411/2017 é de parecer favorável a aquisição do objeto desta dispensa de licitação, da empresa: ABS - COMERCIO DE MATERIAIS DE CONSTRUÇÃO LTDA, inscrita no CNPJ sob nº 02.405.739/0001-09, estabelecida na AV RAMALHO PIVA, 260 - CEP: 85710000 - BAIRRO: ENTRE RIOS CIDADE/UF: Santo Antônio do Sudoeste/PR, considerando o que consta no Artigo 24, alínea IV da Lei Federal nº 8.666/93 e posteriores alterações e a Lei complementar nº 123/2006 e 147/2014, e que cujo valores obtidos na pesquisa de preços realizada com fornecedores, que integra o presente processo.

A Comissão Permanente de Licitações submete este processo a apreciação e parecer da Procuradoria Jurídica do Município.

Santo Antônio do Sudoeste, 05 de junho de 2018.

HELLEN MARINA PRUNZEL

Presidente Comissão de Licitações

ELIANE BRUM - Membro

ANA MARIA BANDEIRA - Membro



Município de Santo Antonio do Sudoeste

Estado Do Paraná

PARECER JURÍDICO
DISPENSA DE LICITAÇÃO Nº 8/2018
PROCESSO Nº 344/2018
EXCLUSIVO ME/EPP

OBJETO: CONTRATAÇÃO DE EMPRESA PARA EXECUÇÃO DE GUARDA RODAS EM TRÊS PONTES DO INTERIOR: PONTE DA LINHA GLÓRIA, PONTE DA LINHA NOVA RIQUEZA E PONTE DA LINHA JABOTI.

A comissão de Licitação do Município de Santo Antonio do Sudoeste submete a apreciação da Assessoria Jurídica consulta indagando sobre a possibilidade de contratação de empresa capacitada para CONTRATAÇÃO DE EMPRESA PARA EXECUÇÃO DE GUARDA RODAS EM TRÊS PONTES DO INTERIOR: PONTE DA LINHA GLÓRIA, PONTE DA LINHA NOVA RIQUEZA E PONTE DA LINHA JABOTI., através de "Dispensa de Licitação".

O **Artigo 24, inciso II** dispõe o seguinte:

II - Para outros serviços e compras de valor até 10% (dez por cento) do limite previsto na alínea "a", do inciso II do artigo anterior e para alienações, nos casos previstos nesta Lei, desde que não se refiram a parcelas de um mesmo serviço, compra ou alienação de maior vulto que possa ser realizada de uma só vez; (Redação dada pela Lei nº 9.648, de 1998)

Logo fácil de perceber que trata-se de caso de licitação dispensável.

Contudo resta esclarecer que fazem parte integrante do procedimento em apreço, orçamento de outras empresas deixando claro que a pesquisa de preços, ainda que de forma informal foi devidamente realizada. Também consta da documentação encaminhada a esta assessoria jurídica a comprovação da regularidade fiscal da empresa que apresentou a melhor proposta, qual seja, ABS - COMERCIO DE MATERIAIS DE CONSTRUÇÃO LTDA, ABS - COMERCIO DE MATERIAIS DE CONSTRUÇÃO LTDA.

Ante o exposto, com fundamento no **art. 24, inciso II da Lei Federal 8.666/93**, opino pela DISPENSA DE LICITAÇÃO, pelas razões supra citadas.

É o parecer.

Santo Antonio do Sudoeste - PR, 05 de junho de 2018.

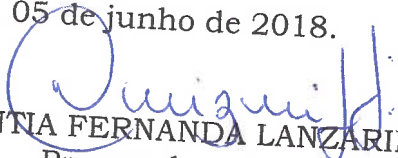
CINTIA FERNANDA LANZARIN
Procuradora Geral
Advogada - OAB 32.208-PR



Município de Santo Antonio do Sudoeste

Estado Do Paraná

A presidente da Comissão de Licitação, nomeada pela Portaria nº 19823/2017, com base na Lei Federal nº 8.666/93 e legislação complementar, torna público o resultado de Licitação:

MODALIDADE: DISPENSA Nº 8/2018

OBJETO: CONTRATAÇÃO DE EMPRESA PARA EXECUÇÃO DE GUARDA RODAS EM TRÊS PONTES DO INTERIOR: PONTE DA LINHA GLÓRIA, PONTE DA LINHA NOVA RIQUEZA E PONTE DA LINHA JABOTI.

CONTRATADO:

ABS - COMERCIO DE MATERIAIS DE CONSTRUÇÃO LTDA								
Lote	Item	Produto/Serviço	Marca	Modelo	Unidade	Quantidade	Preço	Preço total
1	1	GUARDA RODAS			ML	56,00	143,86	8.056,16
1	2	Mão de obras para instalação de guarda rodas			UN	1,00	6.433,84	6.433,84
TOTAL								14.490,00

VALOR TOTAL R\$ 14.490,00 (Quatorze Mil, Quatrocentos e Noventa Reais)

DATA: 05/06/2018

HELLEN MARINA PRUNZEL - Presidente da Comissão Licitações



Município de Santo Antonio do Sudoeste

054

Estado Do Paraná

TERMO DE HOMOLOGAÇÃO PROCESSO DE DISPENSA Nº 8/2018

OBJETO: CONTRATAÇÃO DE EMPRESA PARA EXECUÇÃO DE GUARDA RODAS EM TRÊS PONTES DO INTERIOR: PONTE DA LINHA GLÓRIA, PONTE DA LINHA NOVA RIQUEZA E PONTE DA LINHA JABOTI.

Em cumprimento ao disposto no art. 109, parágrafo 1 da Lei Federal nº 8.666/93, torna-se público o resultado da licitação em epígrafe, apresentando o vencedor pelo critério de menor preço por item:

ABS - COMERCIO DE MATERIAIS DE CONSTRUÇÃO LTDA									
Lote	Item	Produto/Serviço	Marca	Modelo	Unidade	Quantidade	Preço	Preço total	
1	1	GUARDA RODAS			ML	56,00	143,86	8.056,16	
1	2	Mão de obras para instalação de guarda rodas			UN	1,00	6.433,84	6.433,84	
TOTAL									14.490,00

Homologo a presente licitação,

Santo Antonio do Sudoeste, em 05 de Junho de 2018.

~~ZELRIO PERON FERRARI~~
Prefeito Municipal

DATA: 07/06/2018
LOCAL: Tribunal
Regional
SUSB

DATA: 06/06/2018
LOCAL: AMP
SUSB



Município de Santo Antonio do Sudoeste

Estado Do Paraná

055

f

CONTRATO DE PRESTAÇÃO DE SERVIÇOS

Contrato de fornecimento de prestação de serviços nº 123/2018, que entre si celebram de um lado o MUNICÍPIO DE SANTO ANTONIO DO SUDOESTE e de outro lado ABS - COMERCIO DE MATERIAIS DE CONSTRUÇÃO LTDA.

Pelo presente instrumento particular que firma de um lado, o MUNICÍPIO DE SANTO ANTONIO DO SUDOESTE, estado do Paraná, com sede na Avenida Brasil, 621, centro, CEP - 85.710-000, inscrito no CNPJ/MF sob o nº 75.927.582/0001-55, neste ato representado pelo Prefeito Municipal, senhor ZELIRIO PERON FERRARI e abaixo assinado, doravante designado CONTRATANTE e de outro **ABS - COMERCIO DE MATERIAIS DE CONSTRUÇÃO LTDA**, inscrita no CNPJ sob o nº 02.405.739/0001-09, estabelecida na AV RAMALHO PIVA, 260 - CEP: 85710000 - BAIRRO: ENTRE RIOS, doravante designada CONTRATADA, estando as partes sujeitas as normas da Lei 8.666/93 e suas alterações subsequentes, ajustam o presente contrato em decorrência da licitação realizada através do **Processo de DISPENSA nº 08/2018**, mediante as seguintes cláusulas e condições.

CLÁUSULA PRIMEIRA - DO OBJETO

O objeto do presente termo é CONTRATAÇÃO DE EMPRESA PARA EXECUÇÃO DE GUARDA RODAS EM TRÊS PONTES DO INTERIOR: PONTE DA LINHA GLÓRIA, PONTE DA LINHA NOVA RIQUEZA E PONTE DA LINHA JABOTI., de acordo com as especificações abaixo:

ITENS								
Lote	Item	Código do produto/serviço	Descrição do produto/serviço	Marca do produto	Unidade de medida	Quantidade	Preço unitário	Preço total
LOTE: 001 - Lote 001	1	14439	GUARDA RODAS		ML	56,00	143,86	8.056,16
LOTE: 001 - Lote 001	2	14440	Mão de obras para instalação de guarda rodas		UN	1,00	6.433,84	6.433,84
TOTAL								14.490,00

PARÁGRAFO ÚNICO - Os serviços deverão ser executados em estrita obediência ao presente Contrato, assim como ao Edital do Processo de dispensa nº 08/2018.

CLÁUSULA SEGUNDA - DO PREÇO

O preço ajustado para a prestação dos serviços ao qual o CONTRATANTE se obriga a adimplir e o CONTRATADO concorda em receber é de R\$ 14.490,00(Quatorze Mil, Quatrocentos e Noventa Reais).

PARÁGRAFO PRIMEIRO - O pagamento de quaisquer taxas ou emolumentos concernentes ao objeto do presente contrato será de responsabilidade exclusiva da CONTRATADA, bem como demais encargos inerentes e necessários para a completa execução das suas obrigações assumidas pelo presente contrato.

PARÁGRAFO SEGUNDO - O preço estabelecido no presente contrato não prevê atualização de valores até o prazo previsto para execução.

B



Município de Santo Antonio do Sudoeste

Estado Do Paraná

CLÁUSULA TERCEIRA - DO PAGAMENTO

O pagamento do valor devido será realizado no prazo de Em até 30 dias após a execução dos serviços contados da data da entrega das mercadorias, que será parcelado de acordo com as necessidades do município, mediante a apresentação da nota fiscal respectiva.

PARÁGRAFO PRIMEIRO - As faturas deverão ser apresentadas pela CONTRATADA ao CONTRATANTE, em 01(uma) via, devidamente regularizada nos seus aspectos formais e legais.

PARÁGRAFO SEGUNDO - Nenhum pagamento pelo CONTRATANTE isentará a CONTRATADA das responsabilidades assumidas na forma deste contrato, independente de sua natureza, nem implicará na aprovação definitiva do recebimento dos serviços.

PARÁGRAFO TERCEIRO - Caso seja apurada alguma irregularidade na fatura apresentada ao CONTRATANTE, o pagamento será susinado até que as providências pertinentes tenham sido tomadas por parte da CONTRATADA, para o saneamento da irregularidade.

PARÁGRAFO QUARTO - As faturas deverão ser entregues e protocoladas na sede do CONTRATANTE, no endereço descrito no preâmbulo deste contrato, durante o horário de expediente.

PARÁGRAFO QUINTO - Caso na data prevista para pagamento não haja expediente no MUNICÍPIO, o pagamento será efetuado no primeiro dia útil subsequente a esta.

PARÁGRAFO SEXTO - Os recursos destinados ao pagamento do objeto de que trata do **Processo de dispensa nº 08/2018** e consequente contrato, são provenientes da receita do município e os recursos orçamentários correrão por conta do projeto/atividade:

DOTAÇÕES				
Conta da despesa	Funcional programática	Fonte de recurso	Natureza da despesa	Grupo da fonte
1470	05.005.26.782.2601.2020	0	4.4.90.51.99.00	Do Exercício

PARÁGRAFO SÉTIMO - A CONTRATADA deverá apresentar juntamente com a Nota Fiscal/Fatura, as certidões comprovando a sua situação regular perante à Seguridade Social - INSS, ao Fundo de Garantia por Tempo de Serviço - FGTS e CNDT - Certidão Negativa Débitos Trabalhistas.

CLÁUSULA QUARTA - DA VIGÊNCIA, DO LOCAL E DO PRAZO DE ENTREGA

O presente Contrato terá sua vigência de 12 (doze) meses, contados a partir da assinatura.

PARÁGRAFO PRIMEIRO - O objeto da presente licitação deverá ser executados no **prazo de 10 Dias**, contados da data da autorização dos serviços, da seguinte forma:

Local: conforme descrito na autorização dos serviços, ao servidor e fiscal de contrato designado pela administração municipal.

CLÁUSULA QUINTA - DA MULTA

Para a ocorrência de qualquer forma de inadimplência da CONTRATADA, quanto as suas obrigações assumidas em decorrência do presente contrato, seja parcial ou integral, esta



Município de Santo Antonio do Sudoeste

Estado Do Paraná

ficará então sujeita ao pagamento da multa equivalente a 5% (cinco por cento) sobre o valor total atualizado do contrato, sem prejuízo de outras penalidades prevista pela Lei nº 8.666/93 e suas legislações pertinentes a matéria.

CLÁUSULA SEXTA - DA RESCISÃO

O presente contrato poderá ser rescindido de pleno direito pelo CONTRATANTE, independentemente de notificação Judicial da CONTRATADA, nas seguintes hipóteses:

- a) Infringência de qualquer obrigação ajustada.
- b) Liquidação amigável ou judicial, concordata ou falência da CONTRATADA.
- c) Se a CONTRATADA, sem prévia autorização do CONTRATANTE, transferir, caucionar ou transacionar qualquer direito decorrente deste contrato.
- d) Os demais mencionados no Artigo 78 da Lei nº 8.666/93.

PARÁGRAFO PRIMEIRO - A CONTRATADA, indenizará o CONTRATANTE por todos os prejuízos que esta vier a sofrer em decorrência da rescisão por inadimplemento de suas obrigações contratuais.

PARÁGRAFO SEGUNDO - Caso ocorra a rescisão do Contrato, o CONTRATANTE, pagará à CONTRATADA, apenas os valores dos materiais entregues e aceitos até a data respectiva.

CLÁUSULA SÉTIMA - DAS DISPOSIÇÕES GERAIS

As presentes condições se aplicam as seguintes disposições gerais:

- a) Em ocorrendo a rescisão do presente contrato, em razão do inadimplemento de obrigações da CONTRATADA, esta ficará impedida de participar de novos contratos com o CONTRATANTE, bem como sofrerá as penalidades previstas no Artigo nº 87 da Lei 8.666/93.
- b) A CONTRATADA assume exclusiva e integral responsabilidade pelo cumprimento de todas as obrigações decorrentes da execução deste contrato, sejam de natureza trabalhista, previdenciária, comercial, civil, penal ou fiscal, inexistindo solidariedade do CONTRATANTE relativamente a esses encargos, inclusive os que eventualmente advirem de prejuízos causados a terceiros.

CLÁUSULA OITAVA - DAS PARTES INTEGRANTES

As condições estabelecidas no edital nº 08/2018 Processo de dispensa e na proposta apresentada pela CONTRATADA, são partes integrantes deste instrumento, independentemente de transcrição.

PARÁGRAFO ÚNICO - São incorporados a este contrato, mediante termos aditivos quaisquer modificações que venham a ser necessários durante a sua vigência, decorrentes das obrigações assumidas pelo CONTRATANTE e CONTRATADA, tais como a prorrogação de prazos e normas gerais.

CLÁUSULA NOVA - DA FISCALIZAÇÃO DO CONTRATO

A fiscalização do contrato será efetuada por CLAUDIO ALCEMIR ROSA DE OLIVEIRA, responsável pela pasta solicitante dos serviços.

CLÁUSULA DÉCIMA - DA SUCESSÃO E DO FORO



Município de Santo Antonio do Sudoeste

Estado Do Paraná

As partes firmam o presente instrumento em 03 (três) vias (impressas por sistema eletrônico de dados) de igual teor e forma, na presença das 02(duas) testemunhas abaixo, obrigando-se por si e seus sucessores, ao fiel cumprimento do que ora ficou ajustado, elegendo para Foro do mesmo a Comarca de Santo Antonio do Sudoeste, estado do Paraná, não obstante qualquer mudança de domicílio da CONTRATADA, que em razão disso é obrigada a manter um representante com plenos poderes para receber notificações, citação inicial e outras em direito permitidas neste referido foro.

Santo Antonio do Sudoeste, 05 de junho de 2018

~~ZELIRIO PERON FERRARI~~
Prefeito Municipal

ABS - COMERCIO DE MATERIAIS DE CONSTRUÇÃO LTDA
CNPJ Nº: 02.405.739/0001-09
FLAVIO CESAR SCOPEL
CPF Nº: 717.588.959-34

Testemunhas:

BERNARDETE DE FATIMA TONELLO ORTOLAN
CPF Nº: 717.604.079-68

JULIANA DE SOUZA
CPF Nº: 072.037.549-52



Município de Santo Antonio do Sudoeste

Estado Do Paraná

f

EXTRATO DO CONTRATO Nº 0123/2018
Processo dispensa nº 08/2018

CONTRATANTE: MUNICÍPIO DE SANTO ANTONIO DO SUDOESTE - PR
CONTRATADA: ABS - COMERCIO DE MATERIAIS DE CONSTRUÇÃO LTDA
CNPJ Nº 02.405.739/0001-09
Representante: FLAVIO CESAR SCOPEL
CPF nº 717.588.959-34

OBJETO: CONTRATAÇÃO DE EMPRESA PARA EXECUÇÃO DE GUARDA RODAS EM TRÊS
PONTES DO INTERIOR: PONTE DA LINHA GLÓRIA, PONTE DA LINHA NOVA
RIQUEZA E PONTE DA LINHA JABOTI..

VALOR TOTAL: R\$ 14.490,00 (Quatorze Mil, Quatrocentos e Noventa Reais)
VIGÊNCIA: 04/06/2019
Santo Antonio do Sudoeste, em 05/06/2018.

ZELIRIO PERON FERRARI - PREFEITO MUNICIPAL

DATA: 07/06/2018
LOCAL: Tutuza Regional
VALOR: 14.490
SIGNATURA: f

DATA: 06/06/2018
LOCAL: AMP
VALOR: 14.490
SIGNATURA: f

061

ESTADO DO PARANÁ - PREFEITURA DE SANTO ANTONIO DO SUDOESTE
TERMO DE HOMOLOGAÇÃO - PROCESSO DE DISPENSA Nº 7/2018
OBJETO: AQUISIÇÃO DE TINTAS E MICRO ESPERAS DE VIDRO PARA DEMARCAÇÃO VIÁRIA NO MUNICÍPIO
 Em cumprimento ao disposto no art. 139, parágrafo 1 da Lei Federal nº 8.666/93, torna-se público o resultado da licitação em epígrafe, apresentando o vencedor pelo menor preço por item:

Lote	Item	Produto/Serviço	Marca	Modelo	Unidade	Quantidade	Preço	Preço total
1	1	MICRO ESPERAS DE VIDRO tipo 2 em sacos de 25kg	SACAS		UN	145	1.590,00	230.550,00
1	2	TINTA DEMARCAÇÃO VIÁRIA A BASE DE METAL METACRILATO AMARELO Para demarcação via o tipo de pintura - et - sh-4; na cor amarela 10g x 14 latas de 19 litros - Com tudo: foto em laboratório independentemente do modo de aplicação	GALLIL		UN	209	1.100,00	229.800,00
1	3	TINTA DEMARCAÇÃO VIÁRIA A BASE DE METAL METACRILATO BRANCA Para demarcação via o tipo de pintura - et - sh-4; na cor branca 10g x 14 latas de 19 litros - Com tudo: foto em laboratório independentemente do modo de aplicação	BALDE		UN	235	1.525,00	358.375,00
TOTAL								7.948,00

Homologo a presente licitação, Santo Antonio do Sudoeste, em 04 de junho de 2018.
ZELIRIO PERON FERRARI - Prefeito Municipal

ESTADO DO PARANÁ - PREFEITURA DE SANTO ANTONIO DO SUDOESTE
TERMO DE HOMOLOGAÇÃO - PROCESSO DE DISPENSA Nº 8/2018
OBJETO: CONTRATAÇÃO DE EMPRESA PARA EXECUÇÃO DE GUARDA RODOVA EM TRÊS PONTES DO INTERIOR, PONTE DA LINHA GLÓRIA, PONTE DA LINHA NOVA RIQUEZA E PONTE DA LINHA JAHOTI
 Em cumprimento ao disposto no art. 139, parágrafo 1 da Lei Federal nº 8.666/93, torna-se público o resultado da licitação em epígrafe, apresentando o vencedor pelo menor preço por item:

Lote	Item	Produto/Serviço	Marca	Modelo	Unidade	Quantidade	Preço	Preço total
1	1	GUARDA RODOVA			ML	56,00	143,00	8.008,00
1	2	Mão de obra para instalação de guarda rodova			DM	1,00	8.431,84	8.431,84
TOTAL								16.439,84

Homologo a presente licitação, Santo Antonio do Sudoeste, em 05 de junho de 2018.
ZELIRIO PERON FERRARI - Prefeito Municipal

ESTADO DO PARANÁ
PREFEITURA DE SANTO ANTONIO DO SUDOESTE
EXTRATO DO CONTRATO Nº 124/2018
PREGÃO PRESENCIAL Nº 035/2018
CONTRATANTE: MUNICÍPIO DE SANTO ANTONIO DO SUDOESTE - PR
CONTRATADA: CENTRO OESTE COMERCIO DE MOVEIS E EQUIPAMENTOS LTDA - CNPJ Nº 73.334.476/0001-32
Representante: AVELINO ANDRETTA SANTOLINI
CPF nº 156.316.309-82
OBJETO: AQUISIÇÃO DE MATERIAIS PARA ATENDER AS NECESSIDADES DA ACASA - CASA LAR.
VALOR TOTAL: R\$ 1.038,00 (Um Mil e Trinta e Oito Reais)
VIGÊNCIA: 04/06/2019
Santo Antonio do Sudoeste, em 05/06/2018.
ZELIRIO PERON FERRARI - PREFEITO MUNICIPAL

ESTADO DO PARANÁ
PREFEITURA MUNICIPAL DE BARRAÇÃO
LEI Nº 2.178/2018 - AUTORIZA RECEBER POR DOAÇÃO BENS IMÓVEIS QUE ESPECIFICA E DÁ OUTRAS PROVIDÊNCIAS.
MARCO AURÉLIO ZANDONÁ, Prefeito Municipal de Barracão, Estado do Paraná, faz saber que a Câmara Municipal de Vereadores aprovou e eu sanciono a seguinte Lei:
Art. 1º. Fica o Município de Barracão, Estado do Paraná, autorizado a receber por doação, da APAE - ASSOCIAÇÃO DE PAIS E AMIGOS DOS EXCEPCIONAIS DE BARRAÇÃO, CNPJ nº 80.882.871/0001-15, os seguintes bens imóveis:
I - IMÓVEL URBANO: Lote nº 31-A (trinta e um-A), subdivisão do lote nº 31 da Quadra nº 32 (trinta e dois), situado nesta cidade e comarca de Barracão, Estado do Paraná, com a área de 518,46m2 (QUINHENTOS E DEZOITO METROS QUADRADOS E QUARENTA E SEIS CENTÍMETROS QUADRADOS), objeto da matrícula nº 8.074, do Cartório de Registro de Imóveis, da Comarca de Barracão - PR;
II - IMÓVEL URBANO: Lote nº 31 (trinta e um), da Quadra nº 32 (trinta e dois), subdivisão do lote nº 31 da mesma quadra, situado nesta cidade e comarca de Barracão, Estado do Paraná, com a área de 579,48m2 (QUINHENTOS E SETENTA E NOVE METROS QUADRADOS E QUARENTA E OITO CENTÍMETROS QUADRADOS), objeto da matrícula nº 8.415, do Cartório de Registro de Imóveis, da Comarca de Barracão - PR. Art. 2º. Esta lei entra em vigor na data de sua publicação.
Barracão/PR, 06 de junho de 2018.
MARCO AURÉLIO ZANDONÁ - PREFEITO MUNICIPAL

PREFEITURA MUNICIPAL DE BOM JESUS DO SUL
ESTADO DO PARANÁ
LICITAÇÃO - PREGÃO PRESENCIAL Nº 71/2018
LICITAÇÃO EXCLUSIVA PARA ME, EPP e MEI
Regido pela Lei nº 10.520/02 e subsidiariamente pela Lei nº 8.666/93
OBJETO: Aquisição de Bomba para retro escavadeira Caterpillar 416E.
RECEBIMENTO DOS ENVELOPES: Contendo a proposta de preços e os documentos de habilitação e a abertura da sessão pública do pregão, dar-se-á às 08:30 horas, do dia 21/06/2018 na Prefeitura Municipal, à Av. Ipiranga, 72, na cidade de Bom Jesus do Sul;
INÍCIO DA SESSÃO DE DISPUTA DE PREÇOS: às 08:45 horas do dia 21/06/2018.
EDITAL: O edital deverá ser retirado diretamente no site do Município. Informações através do e-mail: licitacoes@bomjesusdosul.pr.gov.br ou pelo fone: 46 3548-2000.
Bom Jesus do Sul, 05 de junho de 2018.
ORASIL CEZAR BUENO DA SILVA - Prefeito Municipal

ESTADO DO PARANÁ
PREFEITURA DE SANTO ANTONIO DO SUDOESTE
EXTRATO DO CONTRATO Nº 125/2018
PREGÃO PRESENCIAL Nº 035/2018
CONTRATANTE: MUNICÍPIO DE SANTO ANTONIO DO SUDOESTE - PR
CONTRATADA: CLAUDINA COMIRAN
CNPJ Nº 17.281.091/0003-45
Representante: CLAUDINA COMIRAN - CPF nº 867.278.009-44
OBJETO: AQUISIÇÃO DE MATERIAIS PARA ATENDER AS NECESSIDADES DA ACASA - CASA LAR.
VALOR TOTAL: R\$ 5.912,00 (Cinco Mil, Novecentos e Doze Reais)
VIGÊNCIA: 04/06/2019
Santo Antonio do Sudoeste, em 05/06/2018.
ZELIRIO PERON FERRARI - PREFEITO MUNICIPAL

ESTADO DO PARANÁ
PREFEITURA MUNICIPAL DE BARRAÇÃO
DECRETO Nº 172/2018
NOMEIA SERVIDOR E DÁ OUTRAS PROVIDÊNCIAS.
MARCO AURÉLIO ZANDONÁ, Prefeito do Município de Barracão, Estado do Paraná, no uso de suas atribuições legais que lhe são conferidas nos termos da legislação vigente,
CONSIDERANDO, a homologação do resultado final do Edital de Concurso Público 01/2017; **CONSIDERANDO,** que a contratação não ultrapassa o limite de gastos com pessoal estabelecido pela LRF; **CONSIDERANDO,** que a candidata logrou aprovação; **DECRETA:** Art. 1º. Fica nomeada **SANDRA BRANDÃO SANTOS BRESCOVICI,** para ocupar o cargo de provimento efetivo de Professor, carga horária de 20 horas semanais, com vencimento inicial no cargo, conforme Lei Municipal nº 2.058/2015.
Art. 2º. O presente Decreto entrará em vigor na data de sua publicação.
Barracão/PR, 04 de junho de 2018.
MARCO AURÉLIO ZANDONÁ - PREFEITO MUNICIPAL

PREFEITURA MUNICIPAL DE BOM JESUS DO SUL
ESTADO DO PARANÁ
AVISO DE LICITAÇÃO
**O Município de Bom Jesus do Sul/PR avisa aos interessados que realizará o PREGÃO ELETRÔNICO Nº 72/2018, TIPO MENOR PREÇO POR LOTE, no dia 21 de junho de 2018, às 13h30min, que tem por objeto a aquisição de um micro-ônibus novo. Recebimento das propostas: 21/06/2018, às 08h30min até 21/06/2018, às 13h00min. Abertura das propostas: 21/06/2018, às 13h15min. Início da sessão de disputa de lances: 21/06/2018, às 13h30min. Aretirada do Edital poderá ser efetuada através do site do BANCO DO BRASIL: <http://www.licitacoes-e.com.br>.
ORASIL CEZAR BUENO DA SILVA - Prefeito Municipal**

ESTADO DO PARANÁ
PREFEITURA DE SANTO ANTONIO DO SUDOESTE
EXTRATO DO CONTRATO Nº 126/2018
PREGÃO PRESENCIAL Nº 035/2018
CONTRATANTE: MUNICÍPIO DE SANTO ANTONIO DO SUDOESTE - PR
CONTRATADA: JSA MERCANTIL LTDA
CNPJ Nº 28.845.616/0001-82
Representante: JULIA DE SA ANDRE - CPF nº 353.284.978-05
OBJETO: AQUISIÇÃO DE MATERIAIS PARA ATENDER AS NECESSIDADES DA ACASA - CASA LAR.
VALOR TOTAL: R\$ 52.000,00 (Cinquenta e Dois Mil Reais)
VIGÊNCIA: 04/06/2019
Santo Antonio do Sudoeste, em 05/06/2018.
ZELIRIO PERON FERRARI - PREFEITO MUNICIPAL

ESTADO DO PARANÁ
PREFEITURA MUNICIPAL DE BARRAÇÃO
DECRETO Nº 173/2018
CONTRATA SERVIDOR E DÁ OUTRAS PROVIDÊNCIAS.
MARCO AURÉLIO ZANDONÁ, Prefeito Municipal de Barracão, Estado do Paraná, no uso de suas atribuições legais que lhe são conferidas nos termos da legislação vigente,
CONSIDERANDO, a homologação do resultado final do Edital de Concurso Público - Modalidade Emprego Público 02/2017; **CONSIDERANDO,** que a contratação não ultrapassa o limite de gastos com pessoal estabelecido pela LRF; **CONSIDERANDO,** que o candidato logrou aprovação; **RESOLVE:**
Art. 1º. Contratar **BRUNO PINHEIRO GRAEFF,** portador do RG 4.479.822 SSP/SC e CPF 086.600.379-90, para ocupar o cargo de Agente de Controle de Endemias, carga horária de 40 horas semanais, com vencimento e regime jurídico de emprego público, estabelecidos pela Lei Municipal nº 2.057/2015. **Art. 2º.** Revogadas as disposições em contrário, entrando o presente Decreto em vigor na data de sua publicação.
Barracão/PR, 04 de junho de 2018.
MARCO AURÉLIO ZANDONÁ - PREFEITO MUNICIPAL

ESTADO DO PARANÁ
PREFEITURA MUNICIPAL DE PRANCHITA
AVISO DE LICITAÇÃO
EDITAL DE TOMADA DE PREÇOS Nº 02/2018
O Município de Pranchita torna público que fará realizar, às 09:00 horas do dia 22 de junho do ano de 2018, na sala de licitações da Prefeitura Municipal de Pranchita, Av. Simão Faquinello, nº 364 em Pranchita, Paraná, Brasil, TOMADA DE PREÇOS, sob regime de empreitada por preço global, tipo menor preço, da seguinte obra:
Objeto: Recape Asfáltico em CBUQ;
Local do objeto: Rua Francisco Dalbó;
Quantidade e Unidade de medida: 4.862,56 m²;
Prazo de execução: 90 (noventa) dias.
A Pasta Técnica com o inteiro teor do Edital e seus respectivos modelos, adendos e anexos, poderá ser examinada no endereço acima indicado, no horário comercial, ou solicitada através do e-mail licitacao@pranchita.pr.gov.br. Informações adicionais, dúvidas e pedidos de esclarecimento deverão ser encaminhados à Comissão de Licitação no endereço ou e-mail acima mencionados - Telefone (46)3540-1122.
Pranchita/Pr, 05 de junho de 2018.
Antonio Joel Padiha
Presidente Comissão Permanente de Licitações

ESTADO DO PARANÁ
PREFEITURA DE SANTO ANTONIO DO SUDOESTE
EXTRATO DO CONTRATO Nº 127/2018
PREGÃO PRESENCIAL Nº 035/2018
CONTRATANTE: MUNICÍPIO DE SANTO ANTONIO DO SUDOESTE - PR
CONTRATADA: TRISTACCI E TRISTACCI LTDA
CNPJ Nº 00.802.136/0001-15
Representante: RUDINEI TRISTACCI - CPF nº 931.502.709-44
OBJETO: AQUISIÇÃO DE MATERIAIS PARA ATENDER AS NECESSIDADES DA ACASA - CASA LAR.
VALOR TOTAL: R\$ 5.574,00 (Cinco Mil, Quinhentos e Setenta e Quatro Reais) - VIGÊNCIA: 04/06/2019
Santo Antonio do Sudoeste, em 05/06/2018.
ZELIRIO PERON FERRARI - PREFEITO MUNICIPAL

ESTADO DO PARANÁ
PREFEITURA MUNICIPAL DE BARRAÇÃO
PORTARIA Nº. 044/2018
CONCEDE LICENÇA PRÊMIO
MARCO AURÉLIO ZANDONÁ, Prefeito do Município de Barracão, Estado do Paraná, no uso de suas atribuições legais que lhe são conferidas nos termos da legislação em vigor, RESOLVE:
Art. 1º. Conceder Licença Prêmio à servidora municipal **MICHELE ROBERTA LODI WERNER,** matrícula n. 937, referente ao período aquisitivo de 01/03/2012 a 01/03/2017, com início em 11/06/2018 e término em 08/09/2018, de acordo com o disposto no art. 101 da Lei Municipal nº 1.011/93, de 15 de fevereiro de 1993.
Art. 2º. A presente portaria entra vigor na data de sua publicação.
Barracão/PR, 06 de junho de 2018.
MARCO AURÉLIO ZANDONÁ - PREFEITO MUNICIPAL

Estado do Paraná
Prefeitura Municipal de Flor da Serra do Sul
Primeiro Termo Aditivo ao Contrato nº 25/2017
TERMO ADITIVO Nº 044/2018
CONTRATANTE: Prefeitura Municipal de Flor da Serra do Sul
CONTRATADA: MORONI E FILHOS LTDA - ME.
DO OBJETO: Aumento de 25% (Vinte e cinco por cento) do contrato acima citado.
DO VALOR: DO VALOR: O valor, constante da Cláusula Terceira do Contrato originário, sofrerá um acréscimo de 25% sendo no valor de R\$ 25.210,25 (vinte e cinco mil, duzentos e dez reais com vinte e cinco centavos) ao valor global do contrato.
Flor da Serra do Sul, 06 de junho de 2018.



ESTADO DO PARANÁ
PREFEITURA DE SANTO ANTONIO DO SUDOESTE
EDITAL DE RESULTADO E ADJUDICAÇÃO
 A pregoeira HELLEN MARINA PRUNZEL, designada pela Portaria nº 19822/2017, com base na Lei Federal nº 8.666/93 e legislação complementar, toma público o resultado e adjudicação da Licitação: MODALIDADE: PREGÃO PRESENCIAL Nº 034/2018 - Processo nº 319/2018
Objeto: CONTRATAÇÃO DE EMPRESA PARA PRESTAÇÃO DE SERVIÇOS DE LOCAÇÃO DE HORAS MÁQUINAS PESADAS, COM OPERADOR, MANUTENÇÃO E COMBUSTÍVEL PARA ATENDER AS NECESSIDADES DA MUNICIPALIDADE - CRITÉRIO DE JULGAMENTO DAS PROPOSTAS: Menor Preço, Por item
FUNDAMENTAÇÃO LEGAL: Lei Federal nº. 10.520, de 17 de julho de 2002; Decreto Municipal nº. 2.317/2006 de 26 de maio de 2006, aplicando-se no que couberem, as disposições contidas na Lei Federal nº. 8.666, de 21 de junho de 1993, Lei Complementar nº 123/2006 alterada pela Lei Federal nº 147/2014 e legislação complementar.
EMPRESA VENCEDORA
ABS - COMERCIO DE MATERIAIS DE CONSTRUÇÃO LTDA - vencedora dos itens 001 e 011 do LOTE 001 no valor total de R\$ 99.900,00 (noventa e nove mil reais)
ALEXANDRE EMANUEL SCHREINER - EPP - vencedora dos itens 002 e 004 do LOTE 001 no valor total de R\$ 85.920,00 (oitenta e cinco mil e novecentos e vinte reais).
ALVAIR MARIO SANGALLI - vencedora do item 012 do LOTE 001 no valor total de R\$ 76.890,00 (setenta e seis mil e oitocentos e noventa reais).
Fronsul Engenharia Ltda M.E. - vencedora dos itens 009 e 010 do LOTE 001 no valor total de R\$ 119.000,00 (dezanove mil reais)
M. BIGATON & CIA LTDA - ME - vencedora do item 003 do LOTE 001 no valor total de R\$ 63.600,00 (sessenta e três mil e seiscentos reais)
RAFFAELLY E SCOPEL TRANSPORTES LTDA - ME - vencedora dos itens 005 e 007 no valor total de R\$ 113.500,00 (cento e treze mil e quinhentos reais)
SAMVEL LOCADORA DE VEÍCULOS LTDA - vencedora dos itens 005 e 008 no valor total de R\$ 148.760,00 (cento e quarenta e oito mil e setecentos e sessenta reais)
 Santo Antonio do Sudoeste, Estado do Paraná, em 04/06/2018.
HELLEN MARINA PRUNZEL - Pregoeira

ESTADO DO PARANÁ
PREFEITURA DE SANTO ANTONIO DO SUDOESTE
EXTRATO DO CONTRATO Nº 116/2018
PREGÃO PRESENCIAL Nº 034/2018
CONTRATANTE: MUNICIPIO DE SANTO ANTONIO DO SUDOESTE - PR
CONTRATADA: ABS - COMERCIO DE MATERIAIS DE CONSTRUÇÃO LTDA - CNPJ Nº 02.405.739/0001-09
Representante: FLAVIO CESAR SCHREINER SCOPEL
 CPF nº 717.588.959-34
OBJETO: CONTRATAÇÃO DE EMPRESA PARA PRESTAÇÃO DE SERVIÇOS DE LOCAÇÃO DE HORAS MÁQUINAS PESADAS, COM OPERADOR, MANUTENÇÃO E COMBUSTÍVEL PARA ATENDER AS NECESSIDADES DA MUNICIPALIDADE.
VALOR TOTAL: R\$ 99.900,00 (Noventa e Nove Mil e Novecentos Reais) - VIGÊNCIA: 03/06/2019
 Santo Antonio do Sudoeste, em 04/06/2018.
ZELIRIO PERON FERRARI - PREFEITO MUNICIPAL

ESTADO DO PARANÁ
PREFEITURA DE SANTO ANTONIO DO SUDOESTE
EXTRATO DO CONTRATO Nº 122/2018
PREGÃO PRESENCIAL Nº 034/2018
CONTRATANTE: MUNICIPIO DE SANTO ANTONIO DO SUDOESTE - PR
CONTRATADA: SAMVEL LOCADORA DE VEÍCULOS LTDA
 CNPJ Nº 20.350.421/0001-50
Representante: JOÃO GABRIEL BANDEIRA
 CPF nº 092.127.629-05
OBJETO: CONTRATAÇÃO DE EMPRESA PARA PRESTAÇÃO DE SERVIÇOS DE LOCAÇÃO DE HORAS MÁQUINAS PESADAS, COM OPERADOR, MANUTENÇÃO E COMBUSTÍVEL PARA ATENDER AS NECESSIDADES DA MUNICIPALIDADE.
VALOR TOTAL: R\$ 148.760,00 (Cento e Quarenta e Oito Mil, Setecentos e Sessenta Reais) - VIGÊNCIA: 03/06/2019
 Santo Antonio do Sudoeste, em 04/06/2018.
ZELIRIO PERON FERRARI - PREFEITO MUNICIPAL

ESTADO DO PARANÁ
PREFEITURA DE SANTO ANTONIO DO SUDOESTE
EXTRATO DO CONTRATO Nº 120/2018
PREGÃO PRESENCIAL Nº 034/2018
CONTRATANTE: MUNICIPIO DE SANTO ANTONIO DO SUDOESTE - PR
CONTRATADA: M. BIGATON & CIA LTDA - ME
 CNPJ Nº 07.517.372/0001-39
Representante: MARCOS CESAR BIGATON
 CPF nº 027.409.389-85
OBJETO: CONTRATAÇÃO DE EMPRESA PARA PRESTAÇÃO DE SERVIÇOS DE LOCAÇÃO DE HORAS MÁQUINAS PESADAS, COM OPERADOR, MANUTENÇÃO E COMBUSTÍVEL PARA ATENDER AS NECESSIDADES DA MUNICIPALIDADE.
VALOR TOTAL: R\$ 63.600,00 (Sessenta e Três Mil e Seiscentos Reais) VIGÊNCIA: 03/06/2019
 Santo Antonio do Sudoeste, em 04/06/2018.
ZELIRIO PERON FERRARI - PREFEITO MUNICIPAL

ESTADO DO PARANÁ
PREFEITURA DE SANTO ANTONIO DO SUDOESTE
EXTRATO DO CONTRATO Nº 117/2018
PREGÃO PRESENCIAL Nº 034/2018
CONTRATANTE: MUNICIPIO DE SANTO ANTONIO DO SUDOESTE - PR
CONTRATADA: ALEXANDRE EMANUEL SCHREINER - EPP
 CNPJ Nº 07.426.663/0001-11
Representante: ALEXANDRE EMANUEL SCHREINER
 CPF nº 007.245.049-58
OBJETO: CONTRATAÇÃO DE EMPRESA PARA PRESTAÇÃO DE SERVIÇOS DE LOCAÇÃO DE HORAS MÁQUINAS PESADAS, COM OPERADOR, MANUTENÇÃO E COMBUSTÍVEL PARA ATENDER AS NECESSIDADES DA MUNICIPALIDADE.
VALOR TOTAL: R\$ 85.920,00 (Oitenta e Cinco Mil, Novecentos e Vinte Reais) - VIGÊNCIA: 03/06/2019
 Santo Antonio do Sudoeste, em 04/06/2018.
ZELIRIO PERON FERRARI - PREFEITO MUNICIPAL

ESTADO DO PARANÁ
PREFEITURA DE SANTO ANTONIO DO SUDOESTE
AVISO DE LICITAÇÃO
PROCESSO Nº 365/2018
LICITAÇÃO AMPLA CONCORRÊNCIA
 A Prefeitura Municipal de Santo Antonio do Sudoeste, Estado do Paraná, avisa aos interessados que fará realizar no dia 22/06/2018, as 09:00 horas, a abertura da licitação na modalidade de Pregão Presencial, menor preço Por item, que tem por objeto: AQUISIÇÃO DE VEÍCULO NOVO TIPO VAN PARA TRANSPORTE DE PESSOAS COM DIFICULDADES DE LOCOMOÇÃO NO ATENDIMENTO DA REDE MUNICIPAL DE ASSISTÊNCIA SOCIAL.
Data para protocolo e entrega dos envelopes proposta e habilitação, juntamente com o credenciamento: 22/06/2018, as 09:00 horas.
Local da realização da sessão pública do pregão: sala do Departamento de Licitações, na sede da Administração Municipal, na Avenida Brasil, 1431, 1º andar, centro, na cidade de Santo Antonio do Sudoeste - Paraná.
Edital na íntegra, inclusive com anexos, à disposição no Departamento de Licitações, no mesmo endereço e no site www.pmsas.pr.gov.br licitações. Demais informações telefone (46) 3563-8000 e ainda por e-mail licitacao@pmsas.pr.gov.br.
 Santo Antonio do Sudoeste, 06 de junho de 2018.
ZELIRIO PERON FERRARI - Prefeito Municipal
HELLEN MARINA PRUNZEL - Pregoeira

ESTADO DO PARANÁ
PREFEITURA DE SANTO ANTONIO DO SUDOESTE
EXTRATO DO CONTRATO Nº 121/2018
PREGÃO PRESENCIAL Nº 034/2018
CONTRATANTE: MUNICIPIO DE SANTO ANTONIO DO SUDOESTE - PR
CONTRATADA: RAFFAELLY E SCOPEL TRANSPORTES LTDA - ME - CNPJ Nº 13.434.442/0001-98
Representante: SERGIO ANTONIO SCOPEL
 CPF nº 388.567.600-10
OBJETO: CONTRATAÇÃO DE EMPRESA PARA PRESTAÇÃO DE SERVIÇOS DE LOCAÇÃO DE HORAS MÁQUINAS PESADAS, COM OPERADOR, MANUTENÇÃO E COMBUSTÍVEL PARA ATENDER AS NECESSIDADES DA MUNICIPALIDADE.
VALOR TOTAL: R\$ 113.500,00 (Cento e Treze Mil e Quinhentos Reais) VIGÊNCIA: 03/06/2019
 Santo Antonio do Sudoeste, em 04/06/2018.
ZELIRIO PERON FERRARI - PREFEITO MUNICIPAL

ESTADO DO PARANÁ
PREFEITURA DE SANTO ANTONIO DO SUDOESTE
EXTRATO DO CONTRATO Nº 118/2018
PREGÃO PRESENCIAL Nº 034/2018
CONTRATANTE: MUNICIPIO DE SANTO ANTONIO DO SUDOESTE - PR
CONTRATADA: ALVAIR MARIO SANGALLI
 CNPJ Nº 03.393.215/0001-08
Representante: ALVAIR MARIO SANGALLI - CPF nº 282.902.839-20
OBJETO: CONTRATAÇÃO DE EMPRESA PARA PRESTAÇÃO DE SERVIÇOS DE LOCAÇÃO DE HORAS MÁQUINAS PESADAS, COM OPERADOR, MANUTENÇÃO E COMBUSTÍVEL PARA ATENDER AS NECESSIDADES DA MUNICIPALIDADE.
VALOR TOTAL: R\$ 76.890,00 (Setenta e Seis Mil, Oitocentos e Noventa Reais) - VIGÊNCIA: 03/06/2019
 Santo Antonio do Sudoeste, em 04/06/2018.
ZELIRIO PERON FERRARI - PREFEITO MUNICIPAL

ESTADO DO PARANÁ
PREFEITURA DE SANTO ANTONIO DO SUDOESTE
EDITAL DE RESULTADO E ADJUDICAÇÃO
 A pregoeira HELLEN MARINA PRUNZEL, designada pela Portaria nº 19822/2017, com base na Lei Federal nº 8.666/93 e legislação complementar, toma público o resultado e adjudicação da Licitação: MODALIDADE: PREGÃO PRESENCIAL Nº 032/2018 - Processo nº 299/2018
Objeto: CONTRATAÇÃO DE EMPRESA ESPECIALIZADA NO RAMO DE HOSPEDAGEM E ALIMENTAÇÃO (CAFÉ, ALMOÇO E JANTAR), A SEREM CONCEDIDAS AS PESSOAS QUE NECESSITAM DE ATENDIMENTO MÉDICO ESPECIALIZADO, E PARA SEUS ACOMPANHANTES, ENCAMINHADAS ATRAVÉS DA SECRETARIA MUNICIPAL DE SAÚDE DESTA MUNICÍPIO PARA A CIDADE DE CURITIBA. - CRITÉRIO DE JULGAMENTO DAS PROPOSTAS: Menor Preço, Por item
SITUAÇÃO: DESERTO
FUNDAMENTAÇÃO LEGAL: Lei Federal nº. 10.520, de 17 de julho de 2002; Decreto Municipal nº. 2.317/2006 de 26 de maio de 2006, aplicando-se no que couberem, as disposições contidas na Lei Federal nº. 8.666, de 21 de junho de 1993, Lei Complementar nº 123/2006 alterada pela Lei Federal nº 147/2014 e legislação complementar.
 Santo Antonio do Sudoeste, Estado do Paraná, em 29/05/2018.
HELLEN MARINA PRUNZEL - Pregoeira

ESTADO DO PARANÁ
PREFEITURA DE SANTO ANTONIO DO SUDOESTE
EXTRATO DO CONTRATO Nº 0123/2018
Processo dispensa nº 08/2018
CONTRATANTE: MUNICIPIO DE SANTO ANTONIO DO SUDOESTE - PR
CONTRATADA: ABS - COMERCIO DE MATERIAIS DE CONSTRUÇÃO LTDA - CNPJ Nº 02.405.739/0001-09
Representante: FLAVIO CESAR SCOPEL
 CPF nº 717.588.959-34
OBJETO: CONTRATAÇÃO DE EMPRESA PARA EXECUÇÃO DE GUARDA RODAS EM TRÊS PONTES DO INTERIOR: PONTE DA LINHA GLÓRIA, PONTE DA LINHA NOVA RIQUEZA E PONTE DA LINHA JABOTI..
VALOR TOTAL: R\$ 14.490,00 (Quatorze Mil, Quatrocentos e Noventa Reais) - VIGÊNCIA: 04/06/2019
 Santo Antonio do Sudoeste, em 05/06/2018.
ZELIRIO PERON FERRARI - PREFEITO MUNICIPAL

ESTADO DO PARANÁ
PREFEITURA DE SANTO ANTONIO DO SUDOESTE
EXTRATO DO CONTRATO Nº 119/2018
PREGÃO PRESENCIAL Nº 034/2018
CONTRATANTE: MUNICIPIO DE SANTO ANTONIO DO SUDOESTE - PR
CONTRATADA: Fronsul Engenharia Ltda M.E.
 CNPJ Nº 10.958.382/0001-14
Representante: Maurício Machado de Souza
 CPF nº 661.610.619-53
OBJETO: CONTRATAÇÃO DE EMPRESA PARA PRESTAÇÃO DE SERVIÇOS DE LOCAÇÃO DE HORAS MÁQUINAS PESADAS, COM OPERADOR, MANUTENÇÃO E COMBUSTÍVEL PARA ATENDER AS NECESSIDADES DA MUNICIPALIDADE.
VALOR TOTAL: R\$ 119.000,00 (Cento e Dezenove Mil Reais) VIGÊNCIA: 03/06/2019
 Santo Antonio do Sudoeste, em 04/06/2018.
ZELIRIO PERON FERRARI - PREFEITO MUNICIPAL

ESTADO DO PARANÁ
PREFEITURA MUNICIPAL DE BARRAÇO
DECRETO Nº 171/2018
NOMEIA SERVIDOR E DÁ OUTRAS PROVIDÊNCIAS.
MARCO AURÉLIO ZANDONÁ, Prefeito do Município de Barraço, Estado do Paraná, no uso de suas atribuições legais que lhe são conferidas nos termos da legislação vigente,
CONSIDERANDO, a homologação do resultado final do Edital de Concurso Público 01/2017;
CONSIDERANDO, que a contratação não ultrapassa o limite de gastos

com pessoal estabelecido pela LRF;
CONSIDERANDO, que a candidata logrou aprovação;
DECRETA:
Art. 1º. Fica nomeada **EVELIN CARINI DE QUEVEDO ALBRECHT**, para ocupar o cargo de provimento efetivo de Professor, carga horária de 20 horas semanais, com vencimento inicial no cargo, conforme Lei Municipal nº 2.058/2015.
Art. 2º. O presente Decreto entrará em vigor na data de sua publicação.
Barraço/PR, 04 de junho de 2018.
MARCO AURÉLIO ZANDONÁ - PREFEITO MUNICIPAL

CONTRATANTE: MUNICIPIO DE SANTO ANTONIO DO SUDOESTE - PR;
CONTRATADA: Panda Comercio de Combustiveis e Serviços Ltda;
VALOR REAJUSTE: 15.025,65
DATA DA ASSINATURA: 04/06/2018

Pela contratante:
ZELIRIO PERON FERRARI
Prefeito Municipal

E Pela Contratada:
VALDIR GERVINSKI
Representante Legal

Publicado por:
Hellen Marina Prunzel
Código Identificador:DD509264

DEPARTAMENTO DE LICITAÇÕES
EXTRATO DO CONTRATO Nº 0123/2018

Processo dispensa nº 08/2018

CONTRATANTE: MUNICÍPIO DE SANTO ANTONIO DO SUDOESTE - PR
CONTRATADA: ABS - COMERCIO DE MATERIAIS DE CONSTRUÇÃO LTDA
CNPJ Nº 02.405.739/0001-09

Representante: FLAVIO CESAR SCOPEL
CPF nº 717.588.959-34

OBJETO: CONTRATAÇÃO DE EMPRESA PARA EXECUÇÃO DE GUARDA RODAS EM TRÊS PONTES DO INTERIOR: PONTE DA LINHA GLÓRIA, PONTE DA LINHA NOVA RIQUEZA E PONTE DA LINHA JABOTI..
VALOR TOTAL: R\$ 14.490,00 (Quatorze Mil, Quatrocentos e Noventa Reais)
VIGÊNCIA: 04/06/2019

Santo Antonio do Sudoeste, em 05/06/2018.

ZELIRIO PERON FERRARI
Prefeito Municipal

Publicado por:
Hellen Marina Prunzel
Código Identificador:95D52FDC

DEPARTAMENTO DE LICITAÇÕES
AVISO DE LICITAÇÃO

EDITAL DE PREGÃO PRESENCIAL Nº 037/2018
PROCESSO Nº 352/2018
EXCLUSIVA PARA MICROEMPRESA E EMPRESA DE PEQUENO PORTE

A Prefeitura Municipal de Santo Antonio do Sudoeste, Estado do Paraná, avisa aos interessados que fará realizar no dia 20/06/2018, as 09:00 horas, a abertura da licitação na modalidade de Pregão Presencial, menor preço Por item, que tem por objeto: AQUISIÇÃO DE PEDRAS IRREGULARES DE BASALTO PARA CONFECÇÃO DE CALÇAMENTOS E MURO DE PEDRA EM REFORMAS DA MUNICIPALIDADE.

Data para protocolo e entrega dos envelopes proposta e habilitação, juntamente com o credenciamento: 20/06/2018, as 09:00 horas.

Local da realização da sessão pública do pregão: sala do Departamento de Licitações, na sede da Administração Municipal, na Avenida Brasil, 1431, 1º andar, centro, na cidade de Santo Antonio do Sudoeste – Paraná.

Edital na íntegra, inclusive com anexos, à disposição no Departamento de Licitações, no mesmo endereço e no site www.pmsas.pr.gov.br licitações. Demais informações telefone (46) 3563-8000 e ainda por e-mail licitacao@pmsas.pr.gov.br.

Santo Antonio do Sudoeste, 05 de junho de 2018.

ZELIRIO PERON FERRARI
Prefeito Municipal

HELLEN MARINA PRUNZEL
Pregoeira

Publicado por:
Hellen Marina Prunzel
Código Identificador:37717CC3

DEPARTAMENTO DE LICITAÇÕES
AVISO DE LICITAÇÃO

EDITAL DE PREGÃO PRESENCIAL Nº 038/2018
PROCESSO Nº 340/2018
EXCLUSIVA PARA MICROEMPRESA E EMPRESA DE PEQUENO PORTE

A Prefeitura Municipal de Santo Antonio do Sudoeste, Estado do Paraná, avisa aos interessados que fará realizar no dia 20/06/2018, as 14:00 horas, a abertura da licitação na modalidade de Pregão Presencial, menor preço Por item, que tem por objeto: CONTRATAÇÃO DE EMPRESA PARA PRESTAÇÃO DE SERVIÇOS NA ÁREA DE FONOAUDIOLOGIA PARA ATENDER NA SECRETARIA MUNICIPAL DE SAÚDE.

Data para protocolo e entrega dos envelopes proposta e habilitação, juntamente com o credenciamento: 20/06/2018, as 14:00 horas.

Local da realização da sessão pública do pregão: sala do Departamento de Licitações, na sede da Administração Municipal, na Avenida Brasil, 1431, 1º andar, centro, na cidade de Santo Antonio do Sudoeste – Paraná.

Edital na íntegra, inclusive com anexos, à disposição no Departamento de Licitações, no mesmo endereço e no site www.pmsas.pr.gov.br licitações. Demais informações telefone (46) 3563-8000 e ainda por e-mail licitacao@pmsas.pr.gov.br.

Santo Antonio do Sudoeste, em 30 de maio de 2018.

ZELIRIO PERON FERRARI
Prefeito Municipal

HELLEN MARINA PRUNZEL
Pregoeira

Publicado por:
Hellen Marina Prunzel
Código Identificador:5172CF19

DEPARTAMENTO DE LICITAÇÕES
EDITAL DE RESULTADO E ADJUDICAÇÃO

A pregoeira HELLEN MARINA PRUNZEL, designada pela Portaria nº 19822/2017, com base na Lei Federal nº 8.666/93 e legislação complementar, torna público o resultado e adjudicação da Licitação:
MODALIDADE: PREGÃO PRESENCIAL Nº 034/2018 - Processo nº 319/2018

Objeto: CONTRATAÇÃO DE EMPRESA PARA PRESTAÇÃO DE SERVIÇOS DE LOCAÇÃO DE HORAS MÁQUINAS PESADAS, COM OPERADOR, MANUTENÇÃO E COMBUSTÍVEL PARA ATENDER AS NECESSIDADES DA MUNICIPALIDADE
CRITÉRIO DE JULGAMENTO DAS PROPOSTAS: Menor Preço, Por item

FUNDAMENTAÇÃO LEGAL: Lei Federal nº. 10.520, de 17 de julho de 2002; Decreto Municipal nº. 2.317/2006 de 26 de maio de 2006, aplicando-se no que couberem, as disposições contidas na Lei Federal nº. 8.666, de 21 de junho de 1993, Lei Complementar nº 123/2006 alterada pela Lei Federal nº 147/2014 e legislação complementar.

EMPRESA VENCEDORA
ABS - COMERCIO DE MATERIAIS DE CONSTRUÇÃO LTDA – vencedora dos itens 001 e 011 do LOTE 001 no valor total de R\$ 99.900,00 (noventa e nove mil reais)

13	MÃO DE OBRA DE INSTALAÇÃO AR CONDICIONADO SPLIT 48 A 60 MIL BTU	UND	50	500,00	25.000,00
14	SUPORTE PARA AR CONDICIONADO SPLIT 9 A 12 000 BTU	UND	100	25,00	2.500,00
15	SUPORTE PARA AR CONDICIONADO SPLIT 18 A 24 MIL BTU	UND	100	46,00	4.600,00
16	SUPORTE PARA AR CONDICIONADO SPLIT 48 A 60 MIL BTU EXTERNO	UND	100	80,00	8.000,00
17	SUPORTE PARA AR CONDICIONADO SPLIT 48 A 60 MIL BTU INTERNO	UND	100	50,00	5.000,00
18	TUBO DE COBRE PARA REFRIGERAÇÃO 1/4	UND	50	10,00	500,00
19	TUBO DE COBRE PARA REFRIGERAÇÃO 1/2	UND	50	19,00	950,00
20	TUBO DE COBRE PARA REFRIGERAÇÃO 3/8	UND	50	18,00	900,00
21	TUBO DE COBRE PARA REFRIGERAÇÃO 3/4	UND	50	23,00	1.150,00
22	TUBO ESPONJOSO	UND	50	6,20	310,00
23	CABO PP 4 VIAS	METRO	50	5,50	275,00
24	COMPRESSOR PARA GELADEIRA	UND	20	349,00	6.980,00
25	MÃO DE OBRA GELADEIRA	UND	20	70,00	1.400,00
26	CARGA DE GÁS AR SPLIT	UND	30	242,00	7.260,00
27	TERMOSTATO GELADEIRA	UND	30	72,40	2.172,00
28	MICRO MOTOR FREEZER	UND	30	75,00	2.250,00
29	PLACA ELETRÔNICA AR SPLIT	UND	30	320,00	9.600,00
30	LIMPEZA MANUTENÇÃO AR CONDICIONADO	UND	60	180,60	10.836,00

Art. 3.º - Este Decreto entrará em vigor na data de sua publicação, revogando-se as disposições em contrário.

Edifício da Prefeitura Municipal de Santa Cruz de Monte Castelo, aos 05 dias do mês de junho do ano de 2018.

FRANCISCO ANTÔNIO BONI
Prefeito Municipal

Publicado por:
Nathália Neves Leones
Código Identificador:3CC9192E

ESTADO DO PARANÁ
PREFEITURA MUNICIPAL DE SANTA LÚCIA

SECRETARIA DE ADMINISTRAÇÃO
CONTRATO DE PRESTAÇÃO DE SERVIÇOS Nº 76/2018

Ref. Licitação Processo inexigibilidade nº 2/2018.
Ref. Edital de Credenciamento nº 001/2018

EXTRATO

Partes:

Contratante: MUNICÍPIO DE SANTA LÚCIA;
Contratada: JAQUELINE DE MEDEIROS POLIDO 09830773981;

Objeto:

Credenciamento objetivando a Credenciamento de Empresa para Prestação de Serviços de Mão de Obra de Pedreiro, Carpinteiro e Pintor para realização de pequenos reparos/manutenção de imóveis e vias públicas do Município.

Valores:

Lote	Item	Código produto/serviço	Descrição do produto/serviço	Marca do produto	Unidade de medida	Quantidade	Preço unitário
Lote 001	1	3716	SERVIÇOS DE MÃO DE OBRA DE PEDREIRO/CARPINTEIRO Prestação de Serviços de Mão de Obra de Pedreiro e Carpinteiro para realização de pequenos reparos/manutenção de imóveis e vias públicas do Município.		M2	1.300,00	123,33
Lote 001	2	6877	SERVIÇOS DE MÃO DE OBRA DE PINTOR: Prestação de Serviços de Mão de Obra de Pintura Lisa e textura Lisa, em imóveis e vias públicas do Município.		M2	5.000,00	8,83

Prazo de Execução: 04/06/2019

Prazo de Vigência: 04/06/2019.

Data da Assinatura: 05/06/2018.

Publicado por:
Fernando Isederio Tortelli
Código Identificador:07D0228E

ESTADO DO PARANÁ
PREFEITURA MUNICIPAL DE SANTO ANTÔNIO DO SUDOESTE

DEPARTAMENTO DE LICITAÇÕES
TERMO DE HOMOLOGAÇÃO

PROCESSO DE DISPENSA Nº 8/2018

OBJETO: CONTRATAÇÃO DE EMPRESA PARA EXECUÇÃO DE GUARDA RODAS EM TRÊS PONTES DO INTERIOR: PONTE DA LINHA GLÓRIA, PONTE DA LINHA NOVA RIQUEZA E PONTE DA LINHA JABOTI.

Em cumprimento ao disposto no art. 109, parágrafo 1 da Lei Federal nº 8.666/93, torna-se público o resultado da licitação em epígrafe, apresentando o vencedor pelo critério de menor preço por item:

ABS - COMERCIO DE MATERIAIS DE CONSTRUÇÃO LTDA								
Lote	Item	Produto/Serviço	Marca	Modelo	Unidade	Quantidade	Preço	Preço total
1	1	GUARDA RODAS						
1	2	Mão de obras para instalação de guarda rodas			ML	56,00	143,86	8.056,16
TOTAL					UN	1,00	6.433,84	6.433,84
								14.490,00

Homologo a presente licitação,

Santo Antonio do Sudoeste, em 05 de Junho de 2018.

ZELIRIO PERON FERRARI
Prefeito Municipal

Publicado por:
Hellen Marina Prunzel
Código Identificador: B3C0878C

ESTADO DO PARANÁ
PREFEITURA MUNICIPAL DE TIJUCAS DO SUL

GABINETE DO PREFEITO
LEI Nº 628, DE 05 DE JUNHO DE 2018

Autoriza o executivo municipal a efetuar a abertura de crédito adicional especial no orçamento do município de Tijucas do Sul, para o exercício de 2018

A Câmara de Vereadores do Município de Tijucas do Sul, aprovou e eu, Prefeito Municipal, sanciono a seguinte lei:

Art. 1º - Fica autorizado o Poder Executivo municipal a efetuar a abertura de crédito adicional ESPECIAL no valor de R\$ 395.500,00 (trezentos e noventa e cinco mil e quinhentos reais), para o exercício de 2018, para utilização de recursos, conforme discriminado abaixo:

02 – PODER EXECUTIVO			
01 – GABINETE DO PREFEITO			
04.122.0004.2.002 MANUTENÇÃO GABINETE DO PREFEITO			
33.90.46.00.00	AUXILIO ALIMENTAÇÃO		
TOTAL		R\$	1.500,00
		R\$	1.500,00
03 – SECRETARIA DE ADM E PLANEJAMENTO			
01 – SECRETARIA DE ADM E PLANEJAMENTO			
04.122.0004.2.004 MANUTENÇÃO DA SECRETARIA DE ADMINITRAÇÃO			
33.90.46.00.00	AUXILIO ALIMENTAÇÃO		
TOTAL		R\$	5.000,00
		R\$	5.000,00
04 – SECRETARIA MUNICIPAL DE FINANÇAS			
01 – SECRETARIA MUNICIPAL DE FINANÇAS			
04.122.0004.2.004 MANUTENÇÃO DA SECRETARIA DE FINANÇAS			
31.91.46.00.00	AUXILIO ALIMENTAÇÃO		
31.90.94.00.00	INDENIZAÇÕES E RESTITUIÇÕES TRABALHISTAS	R\$	5.000,00
TOTAL		R\$	113.000,00
		R\$	118.000,00
05 – SECRETARIA MUNICIPAL DE ASSISTENCIA SOCIAL E CIDADANIA			
01 – SECRETARIA MUNICIPAL DE ASSISTENCIA SOCIAL E CIDADANIA			
08.244.0009.2.008 MANUTENÇÃO SEC. MUNICIPAL DE ASSISTENCIA SOCIAL E CIDADANIA			
33.90.46.00.00	AUXILIO ALIMENTAÇÃO		
TOTAL		R\$	9.000,00
		R\$	9.000,00
05 – SECRETARIA MUNICIPAL DE ASSISTENCIA SOCIAL E CIDADANIA			
02 – FUNDO MUNICIPAL DE ASSISTENCIA SOCIAL			
08.244.0009.2.007 MANUTENÇÃO FUNDO MUNICIPAL DE ASSISTENCIA SOCIAL			
33.90.94.00.00	OUTROS AUXILIOS FINANCEIROS A PESSOA FISICA		
TOTAL		R\$	20.000,00
		R\$	20.000,00
05 – SECRETARIA MUNICIPAL DE ASSISTENCIA SOCIAL E CIDADANIA			
03 – FUNDO MUNICIPAL DA CRIANÇA E ADOLESCENTE			
08.243.0009.6.002 MANUTENÇÃO FUNDO MUNICIPAL DA CRIANÇA E ADOLESCENTE			
33.90.46.00.00	AUXILIO ALIMENTAÇÃO		
TOTAL		R\$	9.000,00
		R\$	9.000,00
06 – SECRETARIA MUNICIPAL DE AGRICULTURA E MEIO AMBIENTE			
01 – SECRETARIA MUNICIPAL DE AGRICULTURA E MEIO AMBIENTE			
20.609.0011.2.023 MANUTENÇÃO DA SECRETARIA MUN DE AGRICULTURA E MEIO AMBIENTE			
33.90.46.00.00	AUXILIO ALIMENTAÇÃO		
TOTAL		R\$	5.000,00
		R\$	5.000,00
07 – SECRETARIA MUNICIPAL DE INFRAESTRUTURA VIAÇÃO E OBRAS			
01 – SECRETARIA MUNICIPAL DE INFRAESTRUTURA VIAÇÃO E OBRAS			
15.451.0010.2.022 MANUTENÇÃO DO DEPDE INFRAESTRUTURA VIAÇÃO E OBRAS			
33.90.46.00.00	AUXILIO ALIMENTAÇÃO		
TOTAL		R\$	6.000,00
		R\$	6.000,00
08 – SECRETARIA MUNICIPAL DE EDUCAÇÃO			
01 – DEPARTAMENTO DE EDUCAÇÃO			