



BRTÜV
TÜV NORD GROUP

CERTIFICADO

A BRTÜV certifica que a Empresa:



POSITIVO INFORMÁTICA S.A.

Matriz

Rua João Bettega, 5200 - CIC - Cidade Industrial
81350-000 - Curitiba - PR - Brasil

Filial Curitiba

Rua Senador Acioly Filho, 1021 - Cidade Industrial
81310-000 - Curitiba - PR - Brasil

Filial Manaus

Rua Javari, 1255 - Bairro Distrito Industrial
69075-110 - Manaus - AM - Brasil

Implantou e utiliza um Sistema de Gestão Ambiental para a seguinte área de aplicação:

Projeto, integração, fabricação e comercialização de softwares e hardwares (computadores, desktop, all in one, servidores, notebooks, netbooks, tablets, telefones celulares, baterias de lítio, monitores de vídeo, placas eletrônicas e periféricos) e soluções integradas em conectividade, abrangendo unidade matriz e suas filiais.

Comercialização de serviços de locação de produtos de informática, implantação e manutenção de infraestrutura de redes (lógica e elétrica), suporte e assistência técnica aos produtos fabricados e/ou comercializados.

O Sistema auditado está em conformidade com a norma:

NBR ISO 14001:2004

Minima descrição sobre a área de aplicação desta certificação e aplicabilidade das exigências da norma NBR ISO 14001:2004 podem ser obtidas junto à empresa certificada.

Válido de: 31/01/2015

Válido até: 30/01/2018

Certificação Inicial: 2001

Ciclo de Auditorias: 30/12/2017

Nº de Registro do Certificado: A-209

A validade deste certificado está sujeita ao atendimento satisfatório e contínuo pelas empresas das condições estabelecidas em contrato. Este certificado só consta no registro na Lista de Empresas Certificadas de Curitiba - Brasil do Anuário de Conformidade.

Barueri - SP, 27/04/2016
Rev. 02



Reg. nº 1-0-7



TÜV NORD
BRTÜV



BRTÜV Avaliações de Qualidade S.A.
Av. Moisés, 221 - 2º andar - Alphaville
06454-010 - Barueri - SP - Brasil

POSITIVO INFORMÁTICA

CÓPIA CONTROLADA DE DOCUMENTO

ORIGEM: Pin SANTO ANTONIO
DATA: 30/12/07

[Handwritten signature]



BRTÜV
TÜV NORD GROUP

CERTIFICADO

A BRTÜV certifica que a Empresa:



POSITIVO INFORMÁTICA S.A.

Matriz:

Rua João Bettge, 5200 - Cidade Industrial
81350-00 - Curitiba - PR - Brasil

Filial Curitiba:

Rua Senador Accioly Filho, 1021 - Cidade Industrial
81310-000 - Curitiba - PR - Brasil

Implantou e utiliza um Sistema de Gestão de Segurança e Saúde Ocupacional para a seguinte área de aplicação:

Projeto, integração, fabricação e comercialização de softwares e hardwares (computadores desktop, servidores, notebooks, netbooks, tablets, telefones celulares, baterias de lítio, monitores de vídeo, placas eletrônicas e periféricos) e soluções integradas em conectividade, abrangendo unidade matriz, suas filiais e empresa controlada.

Comercialização de serviços de locação de produtos de informática, implantação e manutenção de infraestrutura de redes (lógica e elétrica), suporte e assistência técnica aos produtos fabricados e/ou comercializados.

O Sistema auditado está em conformidade com a norma:

OHSAS 18001:2007

Maiores detalhes sobre a área de aplicação deste certificado e aplicabilidade dos requisitos da norma OHSAS 18001:2007 podem ser obtidos junto à empresa certificada.

Válido de: 31/01/2015
Válido até: 30/01/2018
Certificação Inicial: 2014
Ciclo de Auditorias: 30/12/2017
Nº de Registro do Certificado: A-659

A validade deste certificado está sujeita ao atendimento sistemático e contínuo por empresa, das condições estabelecidas no contrato de certificação.

Barueri - SP, 27/04/2016
Rev. 01



Reg. 1-0.7

BRTÜV Avaliações da Qualidade S.A.
Al. Madeira, 223 - 3º andar
06454-010 - Barueri - SP - Brasil

TÜV NORD
BRTÜV

POSITIVO INFORMÁTICA

CÓPIA CONTROLADA DE DOCUMENTO

ORÇÃO:

PM SANTO ANTONIO

EDITAL:

201607

DISTRIBUTED MANAGEMENT TASK FORCE, INC.

DMTF enables your effective management of IT systems worldwide

Workspace | Members Area

About DMTF | Standards & Technology | News & Events | Learning Center | **CONFORMANCE** | Join Us

f

PRODUCTS & CONFORMANCE PROGRAMS

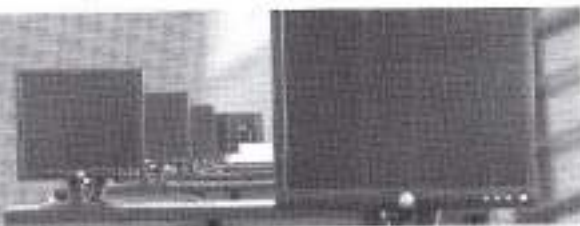

Home > Conformance > Showcase > Home > Conformance > **View Showcase Item**

Showcase

View Showcase Item

Positivo Master D820

by **Positivo Tecnologia S.A.**

<http://www.positivo.com.br>

Contact:

Edson Godoy
Engineering Specialist

Tested:

Vendor

Categories:

DMI 2.0 Products

Conformance

CDM Conformance Program

DM Showcase

Search Showcase Items

Search Showcase Items

All Categories

Submit

Advanced Search

Search Companies

All Categories

Submit

<< Back Done

Advanced Search

Browse Showcase Items

DMI 2.0 Products Submit

POSITIVO INFORMÁTICA

CÓPIA CONTROLADA DE DOCUMENTO

ORIGEM: PM SANTO ANTONIO
EDITAL: 2012017

2

Handwritten marks and signatures at the bottom right of the page.

9



Nº 33 - Art. 1º HOMOLOGAR o Cumprimento do Compromisso de Licitação, referente ao ano calendarial de 2015, da empresa PLASTAG INDUSTRIAL DE PÉTROLIO E PLÁSTICOS LTDA, mediante dispensa em virt. de Resolução Nº 204, de 16 de dezembro de 2015 e legislação posterior.

Nº 36 - Art. 1º HOMOLOGAR o Cumprimento do Compromisso de Licitação referente ao ano calendarial de 2015 da empresa DÍPLOMATA INDUSTRIAL DA AMAZÔNIA LTDA, com CNPJ nº 02.705.734/0001-60 e Inscrição Suframa nº 20052017, mediante dispensa em virt. de Resolução Nº 204, de 16 de dezembro de 2015 e legislação posterior.

Nº 37 - Art. 1º CASSAR a Licitação nº 0901978, que serve o projeto arquitetônico de implantação de empresa FMD AGRICULTURA COMERCIAL LTDA, e anexo nº 5, Suframa e SEMOP em virt. do termo de fidejussão concluído na Direção Regional de Licitação nº 1432881, que anexo ao Suframa e levou o Decreto de Compra e Venda de terra (parcela de 250 hectares, integrantes do lote matriculado nº 01. empresa, legislações posteriores e demais condições que constarem.

Nº 38 - Art. 1º APROVAR o projeto industrial de AMPLIAÇÃO da empresa MR. AMAZÔNIA S.A. (CNPJ) Nº 04.402.774/0001-08 e Inscrição Suframa: 20.015.83-01, na Zona Franca de Manaus, na forma do Parecer Técnico de Projeto nº 4542016 - SPR/COPM, para produção de LÁPIS DE RESINA ÓPTICA SUFRAMA, 0070, para o prazo dos incentivos previstos nos artigos 7º e 9º do Decreto-Lei nº 298, de 28 de fevereiro de 1967, legislação posterior e demais condições que constarem.

Nº 39 - Art. 1º APROVAR o projeto industrial de DIVERSIFICAÇÃO da empresa ETE BRASIL CONTROLES REMOTOS LTDA, CNPJ: 22.493.442/0001-85 e Inscrição Suframa: 20.139.10-8, na Zona Franca de Manaus, na forma do Parecer Técnico de Projeto nº 262216-SPR/COPM, para produção de MODULADOR DE AFIDELIDADE PARA OBTENÇÃO DE DADOS DIGITAL, para o prazo dos incentivos previstos nos artigos 7º e 9º do Decreto-Lei nº 298, de 28 de fevereiro de 1967, legislação posterior e demais condições que constarem.

Nº 40 - Art. 1º APROVAR o projeto industrial de DIVERSIFICAÇÃO da empresa BRASILEIRAS KARALE S/A (CNPJ) 35.404.869/002-39 e Inscrição Suframa: 20.158.91-71, na Zona Franca de Manaus, na forma do Parecer Técnico de Projeto nº 8222016 - SPR/COPM, para produção de RECEPTOR DE SINAL DE TELEVISÃO VIA SATELITE E VIA TRANSMISSÃO LOCAL TERRESTRE SEM GRAVADOR-REPRODUTOR, VIDEOFONE MICRO DIGITAL INTEGRADO (Código Suframa nº 1994), para o prazo dos incentivos previstos nos artigos 7º e 9º do Decreto-Lei nº 298, de 28 de fevereiro de 1967, legislação complementar e demais condições que constarem.

Nº 41 - Art. 1º APROVAR o projeto industrial de DIVERSIFICAÇÃO da empresa COMPRES AMAZONENSE DE PLÁSTICOS LTDA, CNPJ Nº 84.041.099/0001-26 e Inscrição Suframa: 20.046.011-11, na Zona Franca de Manaus, na forma do Parecer Técnico de Projeto nº 0572016 - SPR/COPM/00016, para produção de CHAPIS, BOJAS, TUBA, TUBA, FOLHA DE PLÁSTICO (EXCETO A DE POLIETILENO EXPANSIVEL E A AUTODESMONTAVEL) (Código Suframa: 0674), para o prazo dos incentivos previstos nos artigos 7º e 9º do Decreto-Lei nº 298, de 28 de fevereiro de 1967, legislação complementar e demais condições que constarem.

Nº 42 - Art. 1º APROVAR o projeto industrial de ATUALIZAÇÃO da empresa ROBERTSHAW SOLLICOES DE CONTROLES DA AMAZONIA LTDA (CNPJ) 83.522.144/0002-87 e Inscrição Suframa: 20.155.01-61, na Zona Franca de Manaus, na forma do Parecer Técnico de Projeto nº 0282016 - SPR/COPM, para produção de PLACA DE CIRCUITO IMPRESSO MONTADA (EXCETO DE USO EM AUTOMÁTICA) (Código Suframa nº 8119), para o prazo dos incentivos previstos no Decreto-Lei nº 298, de 28 de fevereiro de 1967, para validade dada pelo Lei 8.387, de 30 de dezembro de 1991, legislação posterior e demais condições que constarem.

Nº 43 - Art. 1º APROVAR o projeto industrial de DIVERSIFICAÇÃO da empresa PHILIP ELECTRONICS S.A (CNPJ) 31.203.366/002-47 e Inscrição Suframa: 20.137.01-01, na Zona Franca de Manaus, na forma do Parecer Técnico de Projeto nº 8212016 - SPR/COPM, para produção de CÁMERA DE VÍDEO (Código Suframa nº 1866), para o prazo dos incentivos previstos nos artigos 7º e 9º do Decreto-Lei nº 298, de 28 de fevereiro de 1967, legislação posterior e demais condições que constarem.

Nº 44 - Art. 1º APROVAR o projeto industrial de DIVERSIFICAÇÃO da empresa UNIBU DA AMAZÔNIA S/A, (CNPJ) 04.046.074/0001-11 e Inscrição Suframa: 20.018.21-51, na Zona Franca de Manaus, na forma do Parecer Técnico de Projeto nº 0242016 - SPR/COPM, para produção de TELA DE SALVO ACHADO (SEM FILM/MOLDED) (Código Suframa nº 3236), para o prazo dos incentivos previstos nos artigos 7º e 9º do Decreto-Lei nº 298, de 28 de fevereiro de 1967, legislações posteriores e demais condições que constarem.

Nº 45 - Art. 1º APROVAR o projeto industrial de AMPLIAÇÃO/ATUALIZAÇÃO da empresa POSITIVO INFORMATICA S.A., CNPJ: 01.240.735/009-71, Inscrição Suframa: 20.131.31-7, na Zona Franca de Manaus, na forma do Parecer Técnico de Projeto nº 53516-SPR/COPM, para produção de UNIDADE DIGITAL DE PROCESSAMENTO DE PEQUENA PORTE MONTADA EM UM

MESMO CORPO DE GABINETE - (CPU) (Cód. Suframa: 1306 e TELEFONE CELULAR DIGITAL (COMBINADOS DO NÃO COM DÍGITOS 120 MILÍSEGUNDAS (Cód. Suframa 0891), mediante as benéficas fiscais previstas no Artigo 7º e 9º do Decreto-Lei nº 298, de 28 de fevereiro de 1967, legislação anterior e demais condições que constarem.

Nº 46 - Art. 1º APROVAR o projeto industrial de AMPLIAÇÃO/ATUALIZAÇÃO da empresa A M QUÍMICA INDUSTRIAL E COMÉRCIO DE PRODUTOS QUÍMICOS IMPORTAÇÃO E EXPORTAÇÃO LTDA - EPP (CNPJ) Nº 07.042.702/0001-84 e Inscrição Suframa: 36.019.01-91, na Zona Franca de Manaus, na forma do Parecer Técnico de Projeto nº 412016 - SPR/COPM/00016, para produção de NANOPÓLIS (Código Suframa: 1113), para o prazo dos incentivos previstos nos artigos 7º e 9º do Decreto-Lei nº 298, de 28 de fevereiro de 1967, legislação posterior e demais condições que constarem.

Nº 47 - Art. 1º APROVAR o projeto industrial de DIVERSIFICAÇÃO da empresa CALCOMP INDUSTRIA E COMÉRCIO DE ELETRÔNICOS E INFORMÁTICA LTDA (CNPJ) 07.200.194/0002-06 e Inscrição Suframa: 20.147.01-81, na Zona Franca de Manaus, na forma do Parecer Técnico de Projeto nº 0792016 - SPR/COPM, para produção de MÓDULO DE MEMÓRIA RAM (RANDOM ACCESS MEMORY) (RAMONDADO) (Código Suframa nº 1066), para o prazo dos incentivos previstos no Artigo 7º do Lei nº 8.387, de 30 de dezembro de 1991, legislação posterior e demais condições que constarem.

Nº 48 - Art. 1º APROVAR o projeto industrial de ATUALIZAÇÃO da empresa CALCOMP INDUSTRIA E COMÉRCIO DE ELETRÔNICOS E INFORMÁTICA LTDA (CNPJ) 07.200.194/0002-06 e Inscrição Suframa: 20.147.01-81, na Zona Franca de Manaus, na forma do Parecer Técnico de Projeto nº 952016 - SPR/COPM, para produção de CONVERSORES CA/CA PARA APLICAÇÃO AUTOMÁTICA DE INTERESSEAMENTO DE DADOS DIGITAL (PORTÁVEL - "NOTEBOOK") (Código Suframa nº 340), para o prazo dos incentivos previstos no Artigo 7º do Decreto-Lei nº 298, de 28 de fevereiro de 1967, legislação posterior e demais condições que constarem.

Nº 49 - Art. 1º APROVAR o projeto industrial de AMPLIAÇÃO/ATUALIZAÇÃO da empresa ROBERTSHAW SOLLICOES DE CONTROLES DA AMAZONIA LTDA (CNPJ) 83.522.144/0002-87 e Inscrição Suframa: 20.155.01-61, na Zona Franca de Manaus, na forma do Parecer Técnico de Projeto nº 512016 - SPR/COPM, para produção de, para produção de TERMOSTATO ELÉTRONICAMENTE OPERADO DE VALVE DO DE DILATAÇÃO DE FLUIDO (Código Suframa: 3120), para o prazo dos incentivos previstos nos artigos 7º e 9º do Decreto-Lei nº 298, de 28 de fevereiro de 1967, legislação posterior e demais condições que constarem.

Nº 50 - Art. 1º APROVAR o projeto industrial de DIVERSIFICAÇÃO da empresa ROBERTSHAW SOLLICOES DE CONTROLES DA AMAZONIA LTDA (CNPJ) 83.522.144/0001-04 e Inscrição Suframa: 20.094.01-61, na Zona Franca de Manaus, na forma do Parecer Técnico de Projeto nº 852016 - SPR/COPM, para produção de FILTRO SECCIONAR PARA SISTEMA DE FERRICOLAÇÃO (Código Suframa: 3276), para o prazo dos incentivos previstos nos artigos 7º e 9º do Decreto-Lei nº 298, de 28 de fevereiro de 1967, legislação posterior e demais condições que constarem.

Nº 51 - Art. 1º APROVAR o projeto industrial de DIVERSIFICAÇÃO da empresa ROBERTSHAW SOLLICOES DE CONTROLES DA AMAZONIA LTDA (CNPJ) 83.522.144/0004-04 e Inscrição Suframa: 20.094.01-61, na Zona Franca de Manaus, na forma do Parecer Técnico de Projeto nº 0562016 - SPR/COPM, para produção de TUBULAÇÕES METÁLICAS, EXCETO OUPERADORAS E CONDENSADORES (Código Suframa: 2124), para o prazo dos incentivos previstos no artigo 7º do Decreto-Lei nº 298, de 28 de fevereiro de 1967, legislação posterior e demais condições que constarem.

Nº 52 - Art. 1º APROVAR o projeto industrial de DIVERSIFICAÇÃO da empresa ROBERTSHAW SOLLICOES DE CONTROLES DA AMAZONIA LTDA (CNPJ) 83.522.144/0002-85 e Inscrição Suframa: 20.155.01-61, na Zona Franca de Manaus, na forma do Parecer Técnico de Projeto nº 512016 - SPR/COPM, para produção de ACIONADOR DE MÓDULO ELÉTRONICO (Código Suframa) 8420, para o prazo dos incentivos previstos no Artigo 7º do Decreto-Lei nº 298, de 28 de fevereiro de 1967, legislação posterior e demais condições que constarem.

Nº 53 - Art. 1º APROVAR o projeto industrial de DIVERSIFICAÇÃO da empresa ETE BRASIL CONTROLES REMOTOS LTDA (CNPJ) 35.404.869/0001-85 e Inscrição Suframa: 20.050.01-71, na Zona Franca de Manaus, na forma do Parecer Técnico de Projeto nº 6602016-SPR/COPM/CHAD, para produção de AUTORECALIBRADA (Código Suframa) 0099, para o prazo dos incentivos previstos nos artigos 7º e 9º do Decreto-Lei nº 298, de 28 de fevereiro de 1967, legislação posterior e demais condições que constarem.

Nº 54 - Art. 1º APROVAR o projeto industrial de AMPLIAÇÃO/ATUALIZAÇÃO da empresa INTELBRAS SA INFORMATICA DE TELECOMUNICAÇÃO ELETRÔNICA BRASILEIRA (CNPJ) 02.066.089/0015-22 e Inscrição Suframa: 31.010.01-01, na Zona Franca de Manaus, na forma do Parecer Técnico de Projeto nº 0131016 - SPR/COPM, para produção de UNIDADE INTERNA DE PORTUBO ELÉTRONICO (Código Suframa nº 1946), UNIDADE EXTERNA DE PORTUBO ELÉTRONICO (Código Suframa nº 3265), UNIDADE INTERNA DE PORTUBO

ELETRÔNICO COM VÍDEO (Código Suframa nº 2284) e PORTUBO ELÉTRÔNICO COM VÍDEO (Código Suframa nº 0779), para o prazo dos incentivos previstos nos artigos 7º e 9º do Decreto-Lei nº 298, de 28 de fevereiro de 1967, legislação posterior e demais condições que constarem.

Nº 55 - Art. 1º APROVAR o projeto industrial de AMPLIAÇÃO/ATUALIZAÇÃO da empresa PÊRGEX FORKBY DO BRASIL LTDA, (CNPJ) Nº 13.048.047/0001-28 e Inscrição Suframa: 20.118.01-01, na Zona Franca de Manaus, na forma do Parecer Técnico de Projeto nº 452016 - SPR/COPM, para produção de FOLHAS PLÁSTICAS MOLDADAS POR INJEÇÃO (Código Suframa: 0990), para o prazo dos incentivos previstos no artigo 7º do Decreto-Lei nº 298, de 28 de fevereiro de 1967, legislação posterior e demais condições que constarem.

Nº 56 - Art. 1º APROVAR o projeto industrial de DIVERSIFICAÇÃO da empresa WALFF INDUSTRIAL S.A., CNPJ: 24.703.241/0001-04, Inscrição Suframa: 20.134.01-2, na Zona Franca de Manaus, na forma do Parecer Técnico de Projeto nº 492016-SPR/COPM, para produção de ARBOLITE, MATÉRIA PLÁSTICA DUCTIL DE POLIETILENO EXPANSIVEL PARA TRANSPORTE DE INHALADORES (Cód. Suframa: 0995), mediante as benéficas fiscais previstas nos artigos 7º e 9º do Decreto-Lei nº 298, de 28 de fevereiro de 1967, legislação posterior e demais condições que constarem.

Nº 57 - Art. 1º APROVAR o projeto industrial de ATUALIZAÇÃO da empresa S C BUENO INDUSTRIA E COMÉRCIO DE FILMETEROS DA AMAZÔNIA (CNPJ) 17.262.58/0001-14 e Inscrição Suframa: 20.152.01-71, na Zona Franca de Manaus, na forma do Parecer Técnico de Projeto nº 482016 - SPR/COPM/00016, para produção de RUSINA TERMOPLÁSTICA EXTRUDIDA (SEMIDENTADA NA FORMA DE GRANEL) (Código Suframa: 1386), para o prazo dos incentivos previstos nos artigos 7º e 9º do Decreto-Lei nº 298, de 28 de fevereiro de 1967, legislação posterior e demais condições que constarem.

Nº 58 - Art. 1º APROVAR o projeto industrial de DIVERSIFICAÇÃO da empresa SLS, ELETROELECTRÔNICOS MONUMAL S.A., CNPJ: 67.466.507/0001-36, Inscrição Suframa: 20.147.01-11, na Zona Franca de Manaus, na forma do Parecer Técnico de Projeto nº 512016-SPR/COPM, para produção de RÁDIO COM REPRODUTOR DE ÁUDIO NO FORMATO DIGITAL (Cód. Suframa 0948), mediante as benéficas fiscais previstas no Artigo 7º e 9º do Decreto-Lei nº 298, de 28 de fevereiro de 1967, para validade dada pelo Lei nº 8.307/91, legislação posterior e demais condições que constarem.

Nº 59 - Art. 1º APROVAR o projeto industrial de AMPLIAÇÃO/ATUALIZAÇÃO da empresa MOTOS DA AMAZÔNIA LTDA, CNPJ: 04.017.051/0001-06, na Zona Franca de Manaus, na forma do Parecer Técnico de Projeto nº 0442016 - SPR/COPM, para produção de CHASSIS DE AÇO PARA CUB, QUADRO, MOTOR, SEAS, MOTOPLÉTICAS, SERRA E LÂMINAS QUADRO, MOTOR (Código Suframa: 3257), para o prazo dos incentivos previstos nos artigos 7º e 9º do Decreto-Lei nº 298, de 28 de fevereiro de 1967, legislação posterior e demais condições que constarem.

Nº 60 - Art. 1º APROVAR o projeto industrial de DIVERSIFICAÇÃO da empresa ELON INDUSTRIAL DA AMAZÔNIA LTDA, CNPJ: 14.208.009/0001-80 e Inscrição Suframa: 20.027.01-11, na Zona Franca de Manaus, na forma do Parecer Técnico de Projeto nº 0502016 - SPR/COPM, para produção de LÂMBADA A LED, PARA ILUMINAÇÃO DE AMBIENTES, BAIXADA EM TENDAS DIGITAL (Código Suframa nº 284), para o prazo dos incentivos previstos no artigo 7º do Lei nº 8.387, de 30 de dezembro de 1991, legislação posterior e demais condições que constarem.

Nº 61 - Art. 1º APROVAR o projeto industrial de AMPLIAÇÃO da empresa MORGEE INDUSTRIA DE ELETRÔNICA LTDA, CNPJ: 08.066.390/0001-61, Inscrição Suframa: 20.122/01-11, na Zona Franca de Manaus, na forma do Parecer Técnico de Projeto nº 862016-SPR/COPM, para produção de PLACA DE CIRCUITO IMPRESSO MONTADA (DE USO EM INFORMÁTICA) (Cód. Suframa:014), mediante as benéficas fiscais previstas no Artigo 7º de Lei nº 8.387, de 30 de dezembro de 1991, legislação posterior e demais condições que constarem.

Nº 62 - Art. 1º APROVAR o projeto industrial de DIVERSIFICAÇÃO da empresa FTAS PLAX DA AMAZÔNIA LTDA, na Zona Franca de Manaus, na forma do Parecer Técnico de Projeto nº 812016 - SPR/COPM, para produção de PLASTICA ADHESIVA DE PAPER (Código Suframa 2141), para o prazo dos incentivos previstos nos artigos 7º e 9º do Decreto-Lei nº 298, de 28 de fevereiro de 1967, legislação posterior e demais condições que constarem.

Nº 63 - Art. 1º APROVAR o projeto industrial de IMPLANTAÇÃO da empresa BR DA AMAZÔNIA INDUSTRIA DE COMPANHIAS DE ACÚCITA, (CNPJ) Nº 12.810/0001-04, na Zona Franca de Manaus, na forma do Parecer Técnico de Projeto nº 862016 - SPR/COPM/00016, para produção de ARBOLITE MATÉRIA PLÁSTICA PARA APLICACAO DE UNIDADES DE CONTROLE CA/CA (Código Suframa: 0996), para o prazo dos incentivos previstos no artigo 7º do Decreto-Lei nº 298, de 28 de fevereiro de 1967, legislação posterior e demais condições que constarem.

POSITIVO INFORMATICA
 CÓPIA CONTROLADA DE DOCUMENTO

ORGÃO: Pm SAO PAULO
 EDITOR: SCHOTT

[Assinaturas]

9

	MINISTÉRIO DO DESENVOLVIMENTO, INDÚSTRIA E COMÉRCIO EXTERIOR SUPERINTENDÊNCIA DA ZONA FRANCA DE MANAUS SUFRAMA	NÚMERO 0182/2016 - SPRICGAPI/COAUP	
	LAUDO DE OPERAÇÃO	VERSÃO 1	
DADOS DA EMPRESA			
RAZÃO SOCIAL POSITIVO INFORMATICA S.A	CNPJ 81.243.735/0019-77	INSC. SUFRAMA 20155101-2	
ENDEREÇO COMPLETO R. JAVARI, 1255 - LOTE 257-E			
BAIRRO DISTRITO INDUSTRIAL I			
DOCUMENTO(S) APROBATÓRIO(S)			
BASE LEGAL RESOLUÇÃO	TIPO PROJETO Ampliação/Atualização	NÚMERO 0045/2016	DATA 15/04/2016
Nº DOC	LINHAS DE PRODUÇÃO	CÓDIGO SUFRAMA	
0045/2016	TELEFONE CELULAR DIGITAL COMBINADO OU NÃO COM OUTRAS TECNOLOGIAS	0089	
0045/2016	UNIDADE DIGITAL DE PROCESSAMENTO DE PEQUENO PORTE MONTADA EM UM MESMO CORPO OU GABINETE - (UCP)	0309	
TEXTO			
APÓS INSPEÇÃO "IN LOCO" E ANÁLISE DOCUMENTAL REALIZADA PELOS TÉCNICOS DESTA SUPERINTENDÊNCIA CERTIFICAMOS QUE NO MOMENTO DA INSPEÇÃO, A UNIDADE FABRIL LOCALIZADA NO ENDEREÇO ACIMA REUNIA CONDIÇÕES INDUSTRIAIS PARA OPERACIONALIZAÇÃO DAS LINHAS IMPLANTADAS, CONFORME OS TERMOS DO RELATÓRIO Nº 0182/2016 - SPRICGAPI/COAUP. QUALQUER ALTERAÇÃO NAS CONDIÇÕES APRESENTADAS/ATESTADAS NO MOMENTO DA INSPEÇÃO É DE INTEIRA RESPONSABILIDADE DA EMPRESA, A QUAL DEVE SOLICITAR IMEDIATAMENTE À SUFRAMA NOV. INSPEÇÃO.			
DATA DA FISCALIZAÇÃO 10/05/2016	DATA DA EMISSÃO 10/05/2016	VALIDADE 31/10/2020	
TÉCNICO(S) RESPONSÁVEL(ES)			
NOME(S)	SETOR	ASSINATURA(S)	
JAMILO YUNES NETO ECONOMISTA CORECON RJ 26766	COPIIN		
FELIPE SOARES ESTEVES ECONOMISTA CORECON AM 2422	COPIIN		
COORDENADORA(A) DA COAUP  CAMILA J. A. CARNIO	COORDENADOR(ES) GERAL DA CGAPI  JOSE JORGE RO. A. DE MENDONÇA JUNIOR	SUPERINTENDENTE DA SPR (EM EXERCÍCIO)  JOSE LOPO DE FIGUEIREDO FILHO	

POSITIVO INFORMATICA

CÓPIA CONTROLADA DE DOCUMENTO

ORGÃO:

M. SAO JOAO BATISTA

EDITAL:

2012017

5



	MINISTÉRIO DO DESENVOLVIMENTO, INDÚSTRIA E COMÉRCIO EXTERIOR SUPERINTENDÊNCIA DA ZONA FRANCA DE MANAUS SUFRAMA		NÚMERO 0503/2016 - SPR/CGAPI/COAUP
	LAUDO DE PRODUÇÃO		VERSÃO 1
DADOS DA EMPRESA			
RAZÃO SOCIAL POSITIVO INFORMATICA S.A.		CNPJ 01.243.735/0016-77	INSC. SUFRAMA 20155101-2
ENDEREÇO COMPLETO R. JAVARI, 1255 - LOTE 257-B			
BAIRRO DISTRITO INDUSTRIAL I			
DADOS DO PRODUTO			
PRODUTO 0309 - UNIDADE DIGITAL DE PROCESSAMENTO DE PEQUENO PORTE MONTADA EM UM MESMO CORPO OU GABINETE - (UCP)			
TIPO			
MODELO			
PRODUTO CONFORME RESOLUÇÃO		INÍCIO DA PRODUÇÃO 10/03/2016	
DOCUMENTO(S) APROBATORIO(S)			
BASE LEGAL RESOLUÇÃO	NÚMERO 0045/2016	DATA 15/04/2016	
TIPO PROJETO Ampliação/Atualização	LO Nº - Versão 0152/2016 - 1	DATA 10/05/2016	
TEXTO			
<p>APÓS INSPEÇÃO "IN LOCO" E ANÁLISE DOCUMENTAL REALIZADA PELOS TÉCNICOS DESTA SUPERINTENDÊNCIA, CERTIFICAMOS QUE NO MOMENTO DA INSPEÇÃO, A EMPRESA CUMPRIA O PROCESSO PRODUTIVO BÁSICO REFERENTE A ESTE PRODUTO, ESTABELECIDO NO(A) PORTARIA INTERMINISTERIAL Nº 148/15- MDIC/MCTI CONFORME OS TERMOS DO RELATÓRIO Nº 0503/2016 - SPR/CGAPI/COAUP.</p> <p>O PRESENTE LAUDO TEM COMO FINALIDADES: DEFINIR O INÍCIO DE FABRICAÇÃO DO PRODUTO (NO CASO DE 1º LP); LIBERAR, QUANDO APLICÁVEL, O SALDO REMANESCENTE DO LIMITE DE IMPORTAÇÃO DE INSUMOS (NO CASO DE 1º LP); E REGISTRAR ETAPAS DO PPB OPERACIONALIZADAS NO MOMENTO DA INSPEÇÃO.</p> <p>QUALQUER ALTERAÇÃO NAS CONDIÇÕES APRESENTADAS/ATESTADAS NO MOMENTO DA INSPEÇÃO É DE INTEIRA RESPONSABILIDADE DA EMPRESA, A QUAL DEVE SOLICITAR IMEDIATAMENTE À SUFRAMA NOVA INSPEÇÃO.</p>			

Observação: Considerando:

- Art. 1º (...)

§ 1º Para efeito de contagem a que se refere o inciso III deste artigo, o painel frontal poderá ser admitido como sendo uma das cinco partes da estrutura básica do gabinete, podendo nele ser agregado, apenas, os conjuntos mostradores de diodos emissores de luz -LED (Light Emitting Diode), alto-falante (Beeper) e chave ligadestiga.

§ 2º Para efeito de cumprimento do disposto no inciso III deste artigo, não integram o gabinete os seguintes componentes, partes e peças: fonte de alimentação, placas de circuito impresso montadas, ventiladores, leitores de cartão de memória, unidades de disco óptico, magnético e flexível e não são consideradas estruturas básicas lâmpadas e elementos de fixação.

§ 3º Desde que obedecido o Processo Produtivo Básico estabelecido nesta Portaria, as atividades ou operações inerentes às etapas de produção poderão ser realizadas por terceiros, exceto a etapa constante do inciso IV, que não poderá ser objeto de terceirização.

- Art. 2º Ficam dispensados do cumprimento do disposto nos incisos I (montagem e soldagem de todos os componentes nas placas de circuito impresso) e II (montagem das partes elétricas e mecânicas, totalmente desagregadas, em nível básico de componentes, exceto o gabinete, observado o disposto no inciso III (montagem do gabinete em nível básico de componentes ou a partir de suas estruturas básicas, desagregadas, em pelo menos cinco partes, conforme entendimento estabelecido nos §§ 1º, 2º, 3º deste artigo), do art. 1º os seguintes módulos, subconjuntos ou unidades:

I - unidade de discos magnéticos rígida e flexíveis;

II - unidade de disco óptico;

III - fontes de alimentação;

IV - leitor de cartão, leitor biométrico, sensor de impacto, microfone e alto-falante;

V - placas e partes eletromecânicas sem função ativa, com ou sem filtros de sinal, com objetivo de suportar mecanicamente conectores, entradas de USB, diodos emissores de luz -LED (Light Emitting Diode), chaves liga-desliga ou cabos, utilizados unicamente como extensão de função já implementada na placa-mãe;

VI - placa amplificadora de áudio; e

VII - subconjunto ventilador com dissipador.

Parágrafo único. A dispensa prevista no inciso VI deste artigo se aplica de 1º de janeiro de 2013 a 31 de dezembro de 2016.

- Art. 4º As UNIDADES DE PROCESSAMENTO DIGITAL DE PEQUENA CAPACIDADE deverão utilizar pelo menos três dos seguintes insumos, fabricados de acordo com o respectivo Processo Produtivo Básico:

Handwritten signatures and initials in blue ink, including a large signature at the top right and several smaller initials and marks at the bottom right.

8

Consultar por (Inventário, Marca e Modelo) (Código Proprietário) [100119000000] 3/3

Nº do Processo: 902484605
 Titulo: POSITIVO INFORMÁTICA S/A
 Marca: POSITIVO INFORMATICA
 Proprietário: SARTO SARTO
 Data de Depósito: 05/04/2010
 Data de Concessão: 27/03/2011
 Situação: Registrado Vigência: 05/03/2020
 Agência: BOMBRAS S/A
 Classe Internacional: 09
 Categoria de Produto: Software de Produto
 Espécie/Procedimento: Invenção em Matéria de Processos de Software (Procedimento Especial)
 Assunto: Software de controle de acesso POSITIVO

Processo Interposto:
 Data do Pedido: 06/03/2011
 Pedido: 05/03/2011
 Data do Pedido: 06/03/2011
 Pedido: 05/03/2011

Fatores

Rgb	Recurso	Data	Emp	Serviço	Cliente	Debito	Data
1	902484605	05/04/2010	-	90	POSITIVO INFORMATICA S/A	-	-
1	902484605	05/04/2010	-	90	POSITIVO INFORMATICA S/A	-	-

Publicações

SPC	Data SPC	Outros	Conteúdo do Depósito
2250	05/03/2013	40	
2277	08/12/2012	71	
2275	13/10/2010	90	

POSITIVO INFORMATICA
 CÓPIA CONTROLADA DE DOCUMENTOS

Orgão: PM SARTO SARTO
 EDIÇÃO: 0012011

2

1

1



Certificado de Conformidade

Certificate of Compliance



Nº: ROHS 0437/V 0620.16-01

Data de Emissão: 26/Maio/2017
Date of Issue

Valido até: 25/Maio/2020
Valid Term

Fornecedor (Solicitante):
Supplier (Applicant)

Positivo Tecnologia S.A.
Rua Javari, 1255 - Bairro Distrito Industrial - 69075-110 - Manaus - AM - Brasil
CNPJ: 81.243.735/0019-77

Fabricante:
Manufacturer

Positivo Tecnologia S.A.
Rua Javari, 1255 - Bairro Distrito Industrial - 69075-110 - Manaus - AM - Brasil
CNPJ: 81.243.735/0019-77

Responsável Legal Fornecedor:
Legal Responsible by Supplier

Positivo Tecnologia S.A.
Rua Javari, 1255 - Bairro Distrito Industrial - 69075-110 - Manaus - AM - Brasil
CNPJ: 81.243.735/0019-77

Produto:
Product

Computador de Mesa - Desktop

Marca:
Brand

Positivo

Modelo:
Model

Positivo Master D380, Positivo Master D480, Positivo Master D535, Positivo Master D580, Positivo Master D600, Positivo Master D800, Positivo Master D210, Positivo Master D610, Positivo Master D810 e Positivo Master D820.

Descrição:
Description

Positivo Master D380, Positivo Master D480, Positivo Master D535, Positivo Master D580, Positivo Master D600, Positivo Master D800, Positivo Master D210, Positivo Master D610, Positivo Master D810 e Positivo Master D820.

Normas/Portarias:
Standards/Ordinances

Diretiva Europeia RoHS (2011/65/EU)

Modelo de Certificação:
Certification model

Modelo 05

Data da Auditoria:
Date of the Audit

Auditoria de Fábrica realizada em 05/Julho/2017

POSITIVO INFORMÁTICA
COPIA CONTROLADA DE DOCUMENTO
ORÇÃO:
PM SAUTO RANTAN
EDITA:
SOLKOSJ

2

Nota crucial

O uso de marca de Certificação do Intertek é limitado às condições estabelecidas no contrato. A validade deste Certificado está vinculada à realização das avaliações de manutenção e testes de conformidade. Não é permitido o uso de marcas de Intertek em produtos não certificados. Para a verificação da conformidade de regularidade deste Certificado de Conformidade deve ser consultado o tempo de prazo de validade e serviços certificados do Intertek. Este certificado é de uso exclusivo do cliente do Intertek e é fornecido de acordo com o contrato de certificação entre Intertek e seu cliente. O responsável legal do Intertek não se responsabiliza por erros e omissões do contrato. A Intertek não assume qualquer responsabilidade, salvo por parte do cliente, de acordo com o contrato, por perda, dano ou dano causado pela utilização deste Certificado de Marca. Apenas o cliente está autorizado a permitir a cópia ou reprodução deste Certificado. Para mais informações, contate-se-mail: Brazil@intertek.com Website: www.intertek.com ou Intertek do Brasil: Telefone: +55 11 2023-8000 Av. Senador Celso Ramos, 5209 - 17 andar, São Caetano do Sul - SP.

Certificado de Conformidade válido somente acompanhado das páginas de 1 a 3



Certificado de Conformidade

Certificate of Compliance



Nº: ROHS 0437/V 0620.16-01

Data de Emissão: 26/Maio/2017
Date of Issue

Valido até: 25/Maio/2020
Valid Term

Data de Revisão:
Review date

Justificativa de Revisão:
Review reason

03/Outubro/2017

Inclusão de componente critico alternativo (Fonte de Alimentação).

Nota: N/A
Note

POSITIVO INFORMATICA
CÓPIA CONTROLADA DE DOCUMENTO

Orçao:

PII SAO PAULO 4/2010

EDITLI:

50/2012

Marcos Zavelkovas

Electrical – Country Business Line Manager

"A Cgcre é signatária do Acordo de Reconhecimento Multilateral do IAF para Certificação de Produtos"

Marco Importante

O uso da marca de Certificação da Intertek e o acesso às condições estabelecidas no contrato, a validade deste Certificado de Conformidade e a realização das avaliações de manutenção e tratamento de produtos não constituem o acordo com as orientações da marca previstas no HAC específico. Para verificação de condições atualizadas de regularidade deste Certificado de Conformidade deve ser consultado o SÍMBOLO de acesso de produtos e serviços certificados do Intertek. Este certificado é de uso exclusivo do Cliente do Intertek e é fornecido de acordo com o contrato de serviço entre Intertek e seu cliente. A responsabilidade da Intertek está limitada aos termos e condições do contrato. A Intertek não assume qualquer responsabilidade, salvo pelo ajuste do cliente, de acordo com o contrato, por perda, deterioração ou não conformidade na utilização deste Certificado de Conformidade. Apenas o cliente está autorizado a permitir a troca ou distribuição deste Certificado de Conformidade. Para mais informações, consulte o site www.intertek.com.br/pt ou entre em contato com Intertek no Brasil: Telefone: +55 11 3333-6900. At. Brasil: Roberto Sereisen, 1301 - SP Andar, São Camargo do Sul - SP.



Certificado de Conformidade

Certificate of Compliance



Nº: ROHS 0437/V 0620.16-01

Data de Emissão: 26/Maio/2017
Date of Issue

Valido até: 25/Maio/2020
Valid Term

Relação de Componentes Críticos					
GABINETE	POSITIVO	POS-MTIW01 POS-SFIW01			
PLACA-MÃE	POSITIVO	POS-EIQ87CY POS-EAA75DE POS-EIB85CZ POS-PIH81DL POS-PIB150DM POS-PIQ170DN POS-PIB150DT POS-PIQ170DU POS-PIH110DV POS-AIQ270DX			
		SEASONIC	SS-300E5 SS-300TFX SS-300TGW		
			FSP	FSP300-60EGA FSP300-60SGV	
			DELTA	DPS-250AB-72A DPS-200PB-210	
		FONTE DE ALIMENTAÇÃO	IN-WIN Development INC.	IP-P300HF7-2 IP-P240GF7-2	
			POSITIVO	PI-T250G-D(01) PI-T240G-D(01) PI-T300B-S(01) PI-T300G-S(01) PI-A300B-S(01) PI-A300B-F(01) PI-T300G-F(01) PI-T300P-I(01) PI-T200P-S(01)	
				POSITIVO INFORMÁTICA	
				CÓPIA CONTROLADA DE DOCUMENTO	
				ORÇÃO: <u>7m santo paulo</u>	
				EDITA: <u>20/05/17</u>	

Nota: Este Certificado de Conformidade é baseado em amostras examinadas no sistema. A validade deste Certificado está vinculada à manutenção e tratamento de acordo com as condições de acordo com as especificações do Intertek. Para a verificação de conformidade regular deste Certificado de Conformidade deve ser consultado o banco de dados de amostras e serviços certificados do Intertek. Este Certificado é de uso exclusivo do Cliente do Intertek e é fornecido de acordo com o contrato de certificação assinado pelo Cliente. A responsabilidade de Intertek não se estende aos resultados conclusivos do sistema. A Intertek não assume qualquer responsabilidade, salvo por parte de cliente, de acordo com o contrato, por perda, roubo ou dano causado pela utilização deste Certificado ou de marca. Agencie o cliente para autorizar a permitir a cópia ou distribuição deste Certificado. Para mais informações, contate: e-mail: suporte@intertek.com Website: www.intertek.com ou Intertek do Brasil: Telefone: 135 11 2322-6000 Av. Brasil, Roberto Simonsen, 1306 - 11 andar, São Carlos de São - SP.

Certificado de Conformidade válido somente acompanhado das páginas de 1 à 3



Login
(<http://loja.positivoinformatica.com.br/identificacao/>)
([/destino/meuspedidos/](http://loja.positivoinformatica.com.br/destino/meuspedidos/))

Para Você (Acessórios)

Suporte Técnico (/para-voce/suporte-tecnico/autoatendimento)

(/para-voce/acessorios)

All in one (/para-voce/all-in-one)

SUPOORTE - DRIVERS

Computadores (/para-voce/computadores)

Celulares (/para-voce/celulares)

Carregadores Windows 10

(<http://www.positivo.com.br/para-voce/notebooks/>)

Windows 10: consulte a nossa seção especial (<http://www.positivoinformatica.com.br/windows10/>) sobre o processo de atualização.

Se houver necessidade de reinstalação do sistema operacional de seu microcomputador, utilize o sistema de recuperação eletrônica (/suporte-tecnico-recuperacao-eletronica).

Os drivers necessários para o correto funcionamento serão instalados automaticamente.

Caso ainda seja necessário, você poderá encontrar aqui os drivers para o mesmo.

DIGITE O NÚMERO DE SÉRIE DO EQUIPAMENTO:

BUSCAR

Veja onde localizar o número de série

CADASTRE-SE PARA FICAR POR DENTRO DAS NOVIDADES DA POSITIVO.

Nome:

E-mail:

Enviar

Para Você
(/segmento/para-voce)

Para Empresas
(/segmento/empresas)

Para Setor Público
(/segmento/setor-publico)

Para Instituições de Ensino
(/tecnologia-educacional)

Quem Somos
(/sobre-a-positivo)

Celulares (/para-voce/celulares)

Notebooks (/empresas/notebooks)

Notebooks (/setor-publico/notebooks)

Mesas Educacionais
(<http://www.positivotecnologia.com.br/solucao/mesas-educacionais/>)

Positivo Tecnologia
(<http://www.positivotecnologia.com.br/>)

Notebooks (/para-voce/notebooks)

Computadores (/empresas/computadores)

Computadores (/setor-publico/computadores)

Pense Matemática
(<http://www.positivotecnologia.com.br/solucao/pense-matematica/>)

A Positivo (/Institucional/sobre-a-positivo)

Computadores (/para-voce/computadores)

All in one (/empresas/all-in-one)

All in one (/setor-publico/all-in-one)

Imprensa (/Institucional/Imprensa)

All in one (/para-voce/all-in-one)

Canais de Venda (/empresas/canais-de-venda)

Catálogos (/setor-publico/catalogos)

Laboratórios Móveis

Investidores
(<http://ri.positivotecnologia.com.br/>)

Acessórios (/para-voce/acessorios)

Canais de Venda (/empresas/canais-de-venda)

Cases (/setor-publico/cases)

Responsabilidade Social

você/acessorios	venda	/cases-de-sucesso	http://www.positivotece@atendimento
Onde Comprar (/para-você/onde-comprar)	Serviços (/empresas/serviços)	Representantes Comerciais (/setor-publico/representantes-comerciais-positivo)	/solucao/laboratorio-movel/">/solucao/laboratorio-movel/
Suporte Técnico (/para-você/suporte-tecnico/autoatendimento)	Suporte Corporativo (/empresas/suporte-tecnico/canais-de-atendimento)	Suporte Técnico (/setor-publico/suporte-tecnico/canais-de-atendimento)	/responsabilidade-social/">/responsabilidade-social/
	Seja um Revendedor (/empresas/seja-revendedor)		LEGO® Education
			http://www.positivotece@atendimento
			/solucao/lego-education/">/solucao/lego-education/
			Aprimora
			https://www.positivotece@atendimento
			/solucao/aprimora/">/solucao/aprimora/
			Chromebook Positivo
			https://www.positivotece@atendimento
			/solucao/laboratorio-movel/">/solucao/laboratorio-movel/
			Responsabilidade Ambiental (/institucional/responsabilidade-ambiental/)
			O Grupo Positivo
			https://www.positivotece@atendimento
			/grupo-positivo/">/grupo-positivo/
			Trabalhe Conosco
			https://www.positivotece@atendimento
			/trabalhe-conosco/">/trabalhe-conosco/

[Termos de Uso \(/termos-de-uso\)](#) | [Privacidade \(/politica-de-privacidade\)](#) | [Políticas \(/politicas\)](#)
 © POSITIVO. Todos os direitos reservados. Fotos meramente ilustrativas. Empresa beneficiada pela Lei da Informática.

ACOMPANHE A POSITIVO NAS REDES SOCIAIS:



<https://www.facebook.com/positivooficial/>



<https://www.youtube.com/user/computadorespositivo>



<https://twitter.com/positivooficial>

CONHEÇA TAMBÉM



mundopositivo

<http://www.mundopositivo.com.br/>



Login (<http://loja.positivoinformatica.com.br/identificacao/t/6/destino/meuspedidos>)

Para Você: Acessórios

Suporte Técnico (</para-voce/suporte-tecnico/autoatendimento>)

(</para-voce/acessorios>)

All in one (</para-voce/all-in-one>)

SUPORTE - CANAIS DE ATENDIMENTO

Computadores (</para-voce/computadores>)

Celulares (</para-voce/celulares>)

Conheça o

Windows 10

(<https://www.microsoft.com/windows>)

A Positivo Informática disponibiliza vários canais de atendimento para resolver seus problemas da melhor forma possível.

Selecione uma opção abaixo:

CHAT

E-MAIL

TELEFONE

Problemas com seu equipamento? Verifique nossa página de [Autoatendimento](/suporte-tecnico-autoatendimento) (</suporte-tecnico-autoatendimento>).

Caso este persista, entre em contato via chat:



Atendimento, exceto feriados, de segunda a sexta-feira das 8 às 19 horas e aos sábados das 8 às 14 horas (horário de Brasília). Antes de acessar, tenha em mãos a nota fiscal de compra do seu produto.

ACESSAR O CHAT > ()

Durante o atendimento, pode surgir a necessidade de acesso remoto ao seu equipamento para resolução do problema. Neste caso, utilize o link abaixo.

ACESSO REMOTO > (/REMOTO/)

CADASTRE-SE PARA FICAR POR DENTRO DAS NOVIDADES DA POSITIVO.



Atendimento online

Nome:

E-mail:

Enviar

Para Você (/segmento/para-voce)	Para Empresas (/segmento/empresas)	Para Setor Público (/segmento/setor-publico)	Para Instituições de Ensino (/tecnologia-educacional)	Quem Somos (/sobre-a-positivo)
Celulares (/para-voce/celulares)	Notebooks (/empresas/notebooks)	Notebooks (/setor-publico/notebooks)	Mesas Educacionais (http://www.positivoteceduc.com.br/solucao/mesas-educacionais/)	Positivo Tecnologia (http://www.positivoteceduc.com.br)
Notebooks (/para-voce/notebooks)	Computadores (/empresas/computadores)	Computadores (/setor-publico/computadores)	Pense Matemática (http://www.positivoteceduc.com.br/solucao/pense-matematica/)	A Positivo (/institucional/sobre-a-positivo)
Computadores (/para-voce/computadores)	All in one (/empresas/all-in-one)	All in one (/setor-publico/all-in-one)	Laboratórios Móveis (http://www.positivoteceduc.com.br/solucao/laboratorio-movel/)	Imprensa (/institucional/imprensa)
All in one (/para-voce/all-in-one)	Canais de Venda (/empresas/canais-de-venda)	Catálogos (/setor-publico/catalogos)	LEGO® Education (http://www.positivoteceduc.com.br/solucao/lego-education/)	Investidores (http://ri.positivoteceduc.com.br)
Acessórios (/para-voce/acessorios)	Serviços (/empresas/servicos)	Cases (/setor-publico/cases-de-sucesso)	Aprimora (https://www.positivoteceduc.com.br/solucao/aprimora/)	Responsabilidade Social (/institucional/responsabilidade-social)
Onde Comprar (/para-voce/onde-comprar)	Suporte Corporativo (/empresas/suporte-tecnico/canais-de-atendimento)	Representantes Comerciais (/setor-publico/representantes-comerciais-positivo)	Chromebook Positivo (https://www.positivoteceduc.com.br/solucao/laboratorio-movel/)	Responsabilidade Ambiental (/institucional/responsabilidade-ambiental/)
Suporte Técnico (/para-voce/suporte-tecnico/autoatendimento)	Seja um Revendedor (/empresas/soja-revendedor)	Suporte Técnico (/setor-publico/suporte-tecnico/canais-de-atendimento)		Ambiental (/institucional/ambiental/)
				O Grupo Positivo (/institucional/grupo-positivo)
				Trabalhe Conosco (/institucional/trabalhe-conosco)

[Termos de Uso \(/termos-de-uso\)](#) | [Privacidade \(/politica-de-privacidade\)](#) | [Políticas \(/politicas\)](#)

© POSITIVO. Todos os direitos reservados. Fotos meramente ilustrativas. Empresa beneficiada pela Lei da Informática.

ACOMPANHE A POSITIVO
NAS REDES SOCIAIS:



(<https://www.facebook.com/positivooficial/>)



(<https://www.youtube.com/user/computadorespositivo>)



(<https://twitter.com/positivooficial>)

CONHEÇA TAMBÉM:



(<http://www.mundopositivo.com.br/>)

A Positivo Informática oferece suporte técnico para seus clientes. Atendemos de segunda a sexta-feira, horário comercial, exclusivamente de segunda a sexta-feira das opções disponíveis em nossa página de suporte. Clique no link à seguir para fazer sua solicitação.

Suporte Técnico

GARANTIAS: A Positivo Informática disponibiliza canais de atendimento telefônico e por e-mail para esclarecimento de dúvidas ou suporte técnico, no Central de Atendimento Positivo. Anote o número, tenha em mãos o número de série, localizado na parte traseira ou inferior de seu equipamento. Telefone: 0800-646-7530 E-mail: positivoinformatica@positivo.com.br

PRAZOS LEGAIS: O atendimento ao prazo da garantia exclusiva pelo cliente, neste prazo já estão incluídos os 3 (três) meses de garantia legal.

GARANTIA PADRÃO: Todo equipamento Positivo possui garantia de 12 meses. Serviço este prestado em uma de nossas localidades técnicas autorizadas, onde o cliente deve fazer o equipamento, de acordo com o NF de compra. Entre as opções a sua escolha períodos de garantia de 24, 36 ou 48 meses.

GARANTIA ON SITE (NO LOCAL): Os serviços Positivo de suporte de hardware fornecem assistência de alta qualidade e suporte no local (on-site) para os equipamentos on-site por uma modalidade de garantia.

COMO FUNCIONA A GARANTIA ON SITE: Na escolha da Garantia ON SITE, o seu equipamento será atendido no local onde estiver. O tempo disponível entre o chamado e o atendimento poderá variar entre N+1 (próximo dia útil) e D+3 (três dias úteis após o chamado) dependendo da localidade onde estiver o seu equipamento. Para efeito de atendimento, o tempo de resposta varia de acordo com a máquina no momento da abertura do chamado e não de acordo com o estado da nota fiscal (Data) de venda.

Atenção: O Atendimento N+1 não tem nenhum custo extra desde que contratado a Garantia On Site. Ele faz parte da Garantia On Site Positivo nas localidades adicionais. Necessidades de contratação de manutenção especial poderão ser atendidas com seu Garante de Venda no contato.

[▲ Voltar ao Topo](#)



Log in (<http://loja.positivoinformatica.com.br/identificacao/validar/encapsulado>)

(/para-voce/acessorios)
Para Você (/)

Computadores (/para-voce/computadores)

Acessórios

Suporte Técnico (/para-voce/suporte-tecnico/autoatendimento)

Celulares (/para-voce/celulares)

Notebooks (/para-voce/notebooks)

All in one (/para-voce/all-in-one)

SUPORE - POLÍTICA DE GARANTIA

Confira o Windows 8 (<https://www.microsoft.com/windows/>)

CERTIFICADO DE GARANTIA DE EQUIPAMENTOS POSITIVO

A POSITIVO TECNOLOGIA S.A. ("POSITIVO") quer que você desfrute ao máximo o seu Produto. Para isso, por favor **LEIA COM ATENÇÃO** as recomendações de uso e informações sobre a sua GARANTIA.

A POSITIVO disponibiliza uma opção rápida e segura para solucionar eventuais problemas em seu Produto sem que você tenha que sair de casa. Caso o seu Produto apresente problemas, antes de qualquer ação, contate a POSITIVO através de nosso site www.mps.positivo.com.br (<http://www.positivoinformatica.com.br/>). Lá contém perguntas frequentes e as possíveis soluções, além de dicas importantes de utilização. Acesse o site para uma solução mais rápida.

Condições de Garantia

I. Prazo de Validade da Garantia

A POSITIVO assegura a você, consumidor deste Produto, contados a partir da data de entrega do mesmo **Garantia total de 365 (trezentos e sessenta e cinco) dias**, sendo:

275 (duzentos e setenta e cinco) dias de Garantia Contratual e;

90 (noventa) dias de Garantia Legal (Inciso II do artigo 26 Código de Defesa do Consumidor).

Porém, para que a Garantia total tenha validade é imprescindível que além deste certificado, você apresente a NOTA FISCAL de compra do Produto no ato de seu acionamento.

Esta Garantia é válida para toda o território nacional e cobre os vícios previstos no artigo 18 do Código de Defesa do Consumidor, desde que o seu Produto tenha sido utilizado corretamente e de acordo com as normas e recomendações descritas neste documento e nos manuais. **A GARANTIA NÃO COBRE PROBLEMAS POR USO INDEVIDO DO PRODUTO OU QUEBRAS**

IMPORTANTE: Além das demais opções constantes neste Certificado, o seu Produto não estará coberto se houver danos decorrentes da instalação inadequada, bem como quaisquer modificações que alterem a funcionalidade ou a capacidade do Produto sem a permissão por escrito da POSITIVO.

Conforme previsto no §1º do artigo 18 do Código de Defesa do Consumidor, **a POSITIVO terá até 30 (trinta) dias para sanar eventual vício em seu Produto**, desde que o problema tenha ocorrido dentro do período da vigência de sua Garantia.

Caso o Produto seja encaminhado para a Assistência Técnica por meio dos Correios, **O PRAZO DE 30 (TRINTA) DIAS PARA SANAR EVENTUAL VÍCIO INICIARÁ A SUA CONTAGEM A PARTIR DA DATA DE RECEBIMENTO DO PRODUTO PELA ASSISTÊNCIA TÉCNICA E TERMINARÁ QUANDO DA DATA DE POSTAGEM POR ESTA** a você, e sua rastreabilidade poderá ser acompanhada por meio do nº do E-Ticket fornecido pela POSITIVO através de seus Canais de Atendimento.

FIGUE ATENTO! A **Garantia Estendida** é um tipo de seguro adicional que tem como objetivo oferecer a você proteção ao seu Produto após o vencimento da Garantia Contratual e Legal. Portanto, a partir da vigência desse seguro, quem será responsável em caso de sinistro será a SEGURADORA que presta o serviço, e não a POSITIVO.

I. Atendimento da Garantia

A POSITIVO lembra que não presta serviços de Garantia em domicílio. Portanto, para utilização de sua Garantia, você deverá entrar em contato através de nossos telefones, e-mail ou chat disponíveis em nosso site www.mps.positivo.com.br (<http://www.positivoinformatica.com.br/>)

Quando o seu Produto ou uma de suas peças forem trocadas pela POSITIVO ou por seus representantes autorizados, essas peças passarão a ser de propriedade da POSITIVO.

A POSITIVO durante esta Garantia não se responsabiliza:

caso identificado previamente o mau uso, pelos custos com o envio do seu Produto para o local no qual ele será reparado ou sua devolução. ESTAS DESPESAS SERÃO DE SUA EXCLUSIVA RESPONSABILIDADE e;

por qualquer dano ou atraso que venha ocorrer durante o transporte dos Produtos enviados para análise de Garantia. É DE SUA EXCLUSIVA RESPONSABILIDADE **EMBALAR SEU PRODUTO DE FORMA SEGURA EVITANDO QUE O MESMO SOFRA IMPACTOS DURANTE O TRANSPORTE;**

Em sendo identificado o mau uso quando da análise em Garantia, a POSITIVO encaminhará o orçamento de reparo para sua aprovação. **NÃO HAVENDO MANIFESTAÇÃO DE AUTORIZAÇÃO PARA REPARO EM ORÇAMENTO A POSITIVO PODERÁ COBRÁ-LO QUANTO AO CUSTO DE CORREIOS E TAXA DE ORÇAMENTO. ESTES CUSTOS TAMBÉM SERÃO COBRADOS EM CASO DE NEGATIVA DE REPARO.**

OS PRODUTOS ENCAMINHADOS PARA REPARO EM LOCAL FÍSICO E QUE TENHAM SIDO ABANDONADOS JUNTO A ASSISTÊNCIA TÉCNICA PODERÃO SER DESCARTADOS PELA POSITIVO APÓS 3 (TRES) MESES, A CONTAR DA DATA EM QUE O MESMO FOR COLOCADO A DISPOSIÇÃO PARA RETIRADA.

Quando do envio para análise de Garantia, juntamente com o Produto e a Nota Fiscal de compra **deverá ser encaminhado um breve relato do ocorrido e o estado em que o mesmo se encontra.** Neste documento deverá constar o nome completo e a assinatura do comprador.

III. Cobertura da Garantia

Caso você necessite acionar a POSITIVO saiba o que a Garantia NÃO COBRE:

Produtos adquiridos de mostruários de lojas ou em "saída";

Bateria e acessórios que acompanham o Produto, tais como, fones de ouvido, carregador, teclado, capa protetora, cabo conversor mini, micro-USB, cartão removível, cartão SIM, caneta apontadora e demais itens;

Danos causados pelo uso de componentes ou produtos de terceiros e acessórios não autorizados ou não homologados pela POSITIVO;

Formação do Sistema Operacional do Produto. Importante: é de sua responsabilidade manter as cópias (backup) regulares de seus arquivos (fotos, textos, contatos, etc.) porque esta Garantia não cobre eventual perda e nem a realização de cópias;

Danos causados pela flutuação de energia elétrica ou descargas elétricas na rede. Importante: para a segurança do seu Produto, a POSITIVO recomenda que ele seja ligado na rede elétrica com o auxílio de um estabilizador;

Danos decorrentes da instalação inadequada, bem como quaisquer modificações que alterem a funcionalidade ou a capacidade do Produto sem a permissão por escrito da POSITIVO;

Danos decorrentes da utilização de acessórios não autorizados ou não homologados pela POSITIVO;

Danos decorrentes de mau uso ou uso inadequado, incluindo, mas não se limitando a quedas, golpes, fogo, alta umidade ou chuva, produtos de limpeza, exposição ao excesso de calor, interferência magnética, armazenamento, adaptadores desconhecidos ou identificados, utilização de objetos pontiagudos, violação, transporte inadequado, dentre outros;

Defeitos decorrentes do descumprimento das normas e recomendações de manutenção descritas neste documento e nos manuais do Produto, casos fortuitos ou de força maior, bem como aqueles causados por acidentes e forças da natureza.

CUIDADO! Para não perder o direito à Garantia você deve observar os seguintes itens:

Não modificar, violar ou consertar seu Produto, alterando sua funcionalidade ou a sua capacidade, por conta própria ou através de pessoas não autorizadas pela POSITIVO;

Guardar a Nota Fiscal e apresentá-la quando do acionamento da POSITIVO para reparo;

Cuidar muito bem de seu Produto evitando quaisquer danos ou mau funcionamento ocasionado pelo **mau uso** ou **uso inadequado** (tem "h" da sessão anterior "saiba o que a Garantia NÃO COBRE");

Não substituir o Sistema Operacional, não fazer upgrade (atualização dos componentes do hardware ou do software) e/ou instalar expansões não originais de fábrica, não utilizar programas "piratas";

Evitar a contaminação do seu Produto por "vírus", instalação de programas indesejados, instalação de programas incompatíveis com a capacidade de processamento do seu Produto;

Cuidar com a manuseio e conexão de cabos, acessórios e dispositivos em geral que causem danos ao seu Produto;

Não danificar, rasurar ou de qualquer forma alterar o número de série do seu Produto - ele é a forma de identificação e cadastro do seu Produto na POSITIVO;

Não ligar o seu Produto em redes elétricas desconhecidas, com flutuação de energia elétrica ou em redes elétricas improvisadas ou extensões de energia elétrica.

Canais de atendimento:

Para que seu atendimento seja ágil, tenha sempre em mãos o número de série do seu Produto e a Nota Fiscal de compra emitida pelo Varejista.

Pela Internet: www.maispositivo.com.br (<http://www.positivoinformatica.com.br/>); seção SUPORTE. Lá, você encontrará respostas a perguntas frequentes, drivers, entre outros;

Via Chat: no site, na seção SUPORTE, acesse o menu Canais de Atendimento e depois a opção Chat;

Via e-mail: relacionamento@positivo.com.br (<mailto:relacionamento@positivo.com.br>);

Ao encaminhar sua dúvida via e-mail, informar sempre o nome completo do solicitante, telefone para contato com código de área e número de série do Produto;

Se suas dúvidas não forem solucionadas pelos canais acima, ligue para a Central de Relacionamento Positivo: **4002 6440** (São Paulo, Belo Horizonte, Brasília e Curitiba) ou **0800 644 7500** (demais localidades), de segunda a sexta-feira, exceto feriados, das 8 às 19 horas, e aos sábados das 9 às 14 horas (horário de Brasília).

A Central de Relacionamento Positivo prestará o devido suporte a, se necessário, em caso de problemas no hardware, indicará a Assistência Técnica ou ponto de serviço, com localização mais próxima da sua residência.

INSTRUÇÕES DE SEGURANÇA DE BATERIA

PARABÉNS, VOCÊ ACABA DE ADQUIRIR UM PRODUTO COM A QUALIDADE POSITIVO TECNOLOGIA! POR FAVOR, PEDIMOS QUE LEIA ATENTAMENTE ESTE MANUAL ANTES DE UTILIZAR SEU PRODUTO, DE FORMA A GARANTIR UM USO SEGURO PARA VOCÊ OU SEUS FAMILIARES.

LEMBRE-SE: A GARANTIA CONTRATUAL É O PRAZO CONCEDIDO, POR MERA LIBERALIDADE, PELA POSITIVO. A BATERIA QUE ACOMPANHA O SEU PRODUTO NÃO POSSUI ESTA COBERTURA, CABENDO APENAS NESTE CASO O PRAZO DE 90 (NOVENTA) DIAS DE GARANTIA LEGAL PARA EVENTUAIS RECLAMAÇÕES.

O MESMO SE APLICA PARA ACESSÓRIOS QUE ACOMPANHAM O PRODUTO, TAIS COMO: FONES DE OUVIDO, CARREGADOR, TECLADO, CAPA PROTETORA, CABO CONVERSOR MINI, MICRO-USB, CARTÃO REMOVÍVEL, CARTÃO SIM, CANETA APONTADORA E DEMAIS ITENS.

Se a bateria não for corretamente manuseada poderá lhe causar danos. Por isso, observe as seguintes precauções, e evite mau uso do Produto e a exposição a ferimentos e lesões. NÃO submetendo o seu Produto a:

Calor - Não submeta o seu Produto à luz direta do sol e não o coloque perto de fontes de calor excessivo, como carros fechados expostos ao sol, praia, piscina e outros. A carcaça externa poderá se deformar e os sensores internos poderão se danificar, causando danos ao seu Produto.

Quedas e Golpes

O seu Produto é um objeto sensível. Portanto, tenha cuidado para não danificá-lo. Caso seu Produto sofra quedas, golpes, perfurações, seja queimado, esmagado, entre em contato com líquidos, ou sofra qualquer outro dano que possa lhe expor a riscos, recomendamos que descontinue o uso do seu Produto evitando superaquecimento e/ou ferimentos;

O seu Produto é um objeto sensível, portanto, tenha cuidado para não danificá-lo. Caso seu Produto sofra quedas, golpes, perfurações, seja queimado, esmagado, entre em contato com líquidos, ou sofra qualquer outro dano que possa lhe expor a riscos, recomendamos que descontinue o uso do seu Produto evitando superaquecimento e/ou ferimentos;

Não corte, dobre, modifique, ou coloque objetos pesados ou pisar no cabo do adaptador de energia.

Caso seu Produto seja um Celular recomendamos que não o carregue em bolsos traseiros de calças.

Umidade Excessiva ou Chuva

Não utilize ou submeta seu Produto próximo a nenhum líquido, tais como: água, chuva, produtos de limpeza, dentre outros, uma vez que podem causar curto-circuito e oxidação nos componentes eletrônicos, ocasionando o mau funcionamento ou inutilização do Produto.

Não utilize ou mantenha seu Produto em locais muito úmidos, ou à margem das praias. A umidade do vapor do chuveiro, das panelas e do mar, por exemplo, poderão causar curto-circuito e oxidação nos componentes eletrônicos, ocasionando o mau funcionamento ou inutilização do Produto.

Vibração Mecânica ou Choque - Não exponha o seu Produto a choques mecânicos ou vibração excessiva, sob pena de danificar os componentes internos e externos.

Interferência Magnética - Não use seu Produto muito próximo a fontes eletromagnéticas, tais como: micro-ondas, televisão, alto-falantes grandes ou motores. A interferência poderá causar mau funcionamento do seu Produto.

Atmosferas Explosivas - Não utilize ou carregue seu Produto próximo a áreas sob risco de explosão, como Postos de Gasolina, por exemplo.

Armazenamento

Mantenha o seu Produto sempre em local seco, arejado e com temperaturas entre 5°C e 35°C, e não o submeta a alterações abruptas de temperatura.

Caso seu Produto seja um Notebook recomendamos que este seja preferencialmente armazenado com a bateria carregada com aproximadamente 70% de carga.

Adaptador - Não use um adaptador de energia desconhecido, danificado ou rompido. O uso nestas condições é muito perigoso e poderá causar incêndio ou explosão;

Utilize o modelo que acompanha o Produto ou equivalentes recomendados pela POSITIVO. Conectar incorretamente o adaptador pode causar danos ao seu Produto.

Substituição - Não manuseie a bateria por conta própria. Não abra nem tente desmontar a bateria. Isso poderá causar superaquecimento, incêndio ou lesão. Se necessário, procure uma Assistência Técnica autorizada pela POSITIVO.

Ventilação - Caso seu Produto seja um Notebook recomendamos que não o coloque sobre camas, sofás, tapetes, no chão, em superfícies instáveis ou outras condições que possam cobrir ou bloquear as aberturas de ventilação de ar enquanto estiver em funcionamento. O bloqueio destas aberturas poderá provocar superaquecimento podendo causar deformações, mau funcionamento ou risco de incêndio. Utilize sempre o seu Produto em uma superfície rígida, plana e limpa.

Caso seu Produto seja um Celular, havendo algum programa ativo que necessita que a tela fique ligada, gerando consumo de energia, recomendamos que não o transporte ou armazene em locais fechados, tais como bolsas, mochilas, gavetas. Este resíduo consome muita energia gerando calor, e poderá provocar superaquecimento causando deformações, mau funcionamento ou risco de incêndio.

Carregamento em rede elétrica

• Ao carregar uma bateria, procure fazê-lo em local arejado. A bateria dissipará mais calor que o normal durante o processo de carregamento e caso esteja em um espaço fechado poderá acabar queimando.

Caso seu Produto seja um Celular recomendamos que o mesmo não seja utilizado durante o carregamento em rede elétrica. Caso seja necessário realizar uma ligação, atenda uma chamada, navegue na internet ou mesmo acessar algum aplicativo recomendamos retirá-lo da tomada.

Caso seu Produto seja um Celular recomendamos que após o período de carga da bateria o mesmo seja desconectado da rede elétrica.

Não mantenha seu Produto conectado a rede elétrica ou a qualquer fonte de alimentação próximo ao seu local de dormir, sob um cobertor, travesseiro, sofá ou mesmo

junto ao seu corpo. O excesso de calor poderá ocasionar o superaquecimento do Produto podendo causar lesões. **NÃO DURMA SOBRE UM DISPOSITIVO OU**

ADAPTADOR DE ALIMENTAÇÃO.

Transporte - Caso seu Produto seja um Notebook, recomendamos que antes de transportá-lo você se certifique de que o mesmo está desligado ou em modo de suspensão (com o indicador de carga/alimentação) desligado, e não esteja superaquecido. A proximidade das mãos junto às aberturas de ventilação de ar poderão causar desconforto ou queimaduras.

Normas e Regras

Respeite as normas e regras: não utilize o telefone celular enquanto estiver dirigindo e mantenha o mesmo desligado em áreas restritas, como dentro de aviões, postos de gasolina, perto de produtos químicos e equipamentos médicos.

Caso seu Produto seja um Notebook recomendamos que se o uso das funções sem fio for proibida dentro de aviões, desative todas as funções sem fios antes do embarque e ligue em modo Avião. Se for necessário desativar rapidamente as funções de rede sem fio, desligue o computador através do botão Liga/Desliga.

Vida Útil da Bateria - A bateria do seu Produto possui uma perda de capacidade natural ao longo do tempo de uso, que está associada com o número de ciclos de cargas realizadas. Quando a redução da autonomia de sua bateria atingir aproximadamente a metade do tempo de quando era nova, sugerimos que seja providenciada a sua troca.

Estados têm demonstrado que a vida útil da bateria poderá vir a ser prolongada caso exista o monitoramento e gestão pelo usuário da carga mínima e máxima, recomendando-se manutenção da carga da bateria em montante não inferior a 25% e a carga máxima da bateria em montante não superior a 85%.

LEMBRE-SE A GARANTIA NÃO COBRE PROBLEMAS POR MAU USO DO PRODUTO. LIDO, ALÉM DAS QUESTÕES ACIMA RELACIONADAS, RECOMENDAMOS A LEITURA DO MANUAL DE GARANTIA E EVITE A PERDA DA GARANTIA DO SEU PRODUTO.

DESCARTE: Quando entender que o seu produto Positivo ou alguma parte dele, como baterias, mouse, teclado, chegou ao final da vida útil, entre em contato com a Positivo pelo e-mail reciclo@positivo.com.br ou pelo telefone **0800 644 7500** ou **4002-6440** (Curitiba, São Paulo, Belo Horizonte e Brasília). Por e-mail ou telefone, você receberá os dados da Assistência Técnica mais próxima, onde poderá deixar seu Produto para que seja dado um destino final ambientalmente adequado.

CADASTRE-SE PARA FICAR POR DENTRO DAS NOVIDADES DA POSITIVO.

Enviar
Enviar

Para Você (segmento/para-voce)	Para Empresas (segmento/empresas)	Para Setor Público (segmento/setor-publico)	Para Instituições de Ensino (tecnologia-educacional)	Quem Somos (sobre-a-positivo)
Celulares (para-voce/celulares)	Notebooks (empresas/notebooks)	Notebooks (setor-publico/notebooks)	Meios Educacionais (http://www.positivoeduc.com.br/tecnologias-educacionais/)	Positivo Tecnologia (http://www.positivotecnologia.com.br/)
Notebooks (para-voce/notebooks)	Computadores (empresas/computadores)	Computadores (setor-publico/computadores)	Perce Matemática (http://www.positivoeduc.com.br/tecnologias-matematica/)	A Positivo (Institucional/Notebook-positivo)
Computadores (para-voce/computadores)	All in one (empresas/all-in-one)	All in one (setor-publico/all-in-one)	Laboratório Móveis (http://www.positivoeduc.com.br/tecnologias-laboratorio-movels/)	Matemática (Institucional/empresas-matematica)
All in one (para-voce/all-in-one)	Casas de Venda (empresas/casas-de-venda)	Casas (setor-publico/casas-de-sucesso)	LEGOS Education (http://www.legoseducation.com.br/tecnologias-legos-education/)	Investidas
Accessories (para-voce/accsorio)	Serviços (empresas/servicos)	Representantes Comerciais (setor-publico/representantes-comerciais-positivo)	Apimora (http://www.apimora.com.br/tecnologias-apimora/)	Mundo Positivo (http://www.mundopositivo.com.br/)
On-line Support (para-voce/online-compra)	Suporte Consultivo (empresas/suporte- tecnico/canal-de-atendimento)	Suporte Técnico (setor-publico/suporte- tecnico/canal-de-atendimento)	Chromebook Positivo (http://www.positivoeduc.com.br/tecnologias-chromebook-positivo/)	Responsabilidade Social (Institucional/Responsabilidade-social)
Suporte Técnico (para-voce/suporte- tecnico/suporte@positivo.com)	Seja um Revendedor (empresas/ seja-revendedor)			Responsabilidade Ambiental (Institucional/Responsabilidade-ambiental)
				Grupos Positivo (Institucional/grupos-positivo)
				Talento Positivo (Institucional/trabalha-conosco)

Redes de um (https://www.uma.com.br) | Privacidade política de privacidade | Política (política) | POSITIVO. Todos os direitos reservados. Fotos meramente ilustrativas. Empresa beneficiada pela Lei de Informática.

ACOMPANHE A POSITIVO NAS REDES SOCIAIS



(<https://www.facebook.com/positivooficial/>)



(<https://www.youtube.com/user/empresadepositivo>)



(<https://twitter.com/positivooficial>)

CONHEÇA TAMBÉM



(<http://www.mundopositivo.com.br/>)

Segurança IEC 60950

A certificação de segurança é feita com base na norma IEC 60950. Esta norma estabelece padrões que visam reduzir os riscos de incêndio, choque elétrico ou outro tipo de dano ao usuário que ocorre em contato com certos produtos. A certificação se aplica tanto a dispositivos ligados à rede elétrica, como a aparelhos que são alimentados por baterias. O Certificado de Conformidade é emitido pelo TUV Rheinland do Brasil, após uma bateria de testes e relatórios minuciosos.

Compatibilidade Eletromagnética IEC 61000 / CISPR22 / CISPR24

Os testes de compatibilidade eletromagnética são feitos com a finalidade de verificar se os requisitos de emissão e imunidade a interferências eletromagnéticas são atendidos. As normas utilizadas como referência são: IEC 61000 3-2 e 3-3, CISPR22 e CISPR24. Estas normas definem os métodos de teste, os limites de interferência eletromagnética que o equipamento pode emitir e, limites relacionados a certos ruídos ambientais (instabilidade) que o equipamento deve suportar. Após uma bateria de testes e relatórios minuciosos, é emitido um Certificado de Conformidade pelo TUV Rheinland do Brasil. A Norma IEC 61000 é similar às normas internacionalmente conhecidas FCC e CE, por utilizar outros e parâmetros similares.

Equipamentos Ecologicamente Amigáveis* EPEAT

O EPEAT (Electronic Product Environmental Assessment Tool) tem como intuito auxiliar a compra de equipamentos ecologicamente "amigáveis" (verdes). São analisados cinco requisitos do EPEAT: especificações de hardware, processo de fabricação ecológica, toda cadeia de logística reversa da empresa, que incluem dentro outros, a coleta de produtos obsoletos e reciclagem. A norma utilizada como referência para EPEAT é a IEEE 1880. Esta norma é formada por 23 questões obrigatórias e 18 opcionais. Para categoria Gold, é necessário atender às 22 questões obrigatórias da norma IEEE 1880 e um mínimo de 75% das questões opcionais.

RoHS (Restrição Of Certain Hazardous Substances)

É uma diretiva europeia, e não lei, que proíbe que certas substâncias nocivas sejam usadas em processos de fabricação de produtos como eletrônicos: cádmio (Cd), mercúrio (Hg), chumbo hexavalente (Cr(VI)), bifenilos policlorados (PCBs), éteres difenil-policlorados (PCDEs) e chumbo (Pb).

Emissão de Ruído Acústico

Os testes de ruído visam garantir que nível de ruído emitido embaixo de telas desktop ou notebooks está adequado ao ambiente de trabalho. Os critérios para os testes de ruído acústico são estipulados por normas de alguns institutos: AENI, ANSI, ECMA e ISO. (ISO 9296/10/11/12)

Gerenciamento Remoto DMTF

A certificação DMTF indica que os equipamentos Positivo Master estão dentro dos requisitos de gerenciamento remoto junto a DMTF (Distributed Management Task Force), líder no desenvolvimento e utilização de padrões de gerenciamento no setor de tecnologia.

Compatibilidade Microsoft WHQL (HCL)

O Windows Hardware Quality Labs (WHQL) compreende uma série de testes de hardware e software que asseguram a compatibilidade da linha de notebooks e desktops Positivo Master com o produto Microsoft Windows.

PPB

O Processo Produtivo Básico consiste de etapas fundamentais necessárias que as empresas de computadores devem cumprir para obter benefícios fiscais.

ANATEL

A legislação brasileira determina que os produtos de telecomunicações usados no país sejam certificados e homologados. A Anatel - Agência Nacional de Telecomunicações realiza a homologação ao próprio após o mesmo ter sido certificado de acordo com os requisitos por ela estabelecidos.

136

Esse site usa cookies. Ao continuar a navegar no site, você concorda com o nosso uso de cookies.
Encontre mais aqui

f

GALAXY TAB E 7.0" WI-FI



Galaxy Tab E 7.0" Wi-Fi

SM-T113NU

[EDITAR MODELO DE PRODUTO](#)

Support de Pesquisa

LINKS ÚTEIS

Central de Downloads

Downloads, Manual de Usuário e Especificações

Galaxy Tab E 7.0" Wi-Fi (SM-T113NU)

Manuais



2016.02.04

manual do usuário Versão 1.0
(PORTUGUÊS (Brasil))

1,57 MB

[Download](#)

[VER MAIS](#) ▾

Especificações



Galaxy Tab E 7.0" Wi-Fi (SM-T113NU)

[VER MENOS ESPECIFICAÇÕES](#) ▾

2

M

f

Processador**Velocidade do Processador**

1.3 GHz

Tipo de Processador

Qual Core

Tela**Tamanho (Tela Principal)**

20" (178,0 mm)

Tecnologia (Tela Principal)

TFT

S Pen

Não

Resolução (Tela Principal)

1024 x 600 (WVGA)

Profundidade de Cor (Tela Principal)

16M

Câmera**Resolução - Câmera Traseira**

5.0 MP

Resolução - Câmera Frontal

2.0 MP

Resolução - Gravação de Vídeos

VGA (640 x 480) @ 30fps

Foco Automático - Câmera Traseira

Não

Flash - Câmera Traseira

Não

Memória**Memória RAM (GB)**

1GB

Memória Disponível (GB)*

5.1 GB

Memória Interna (GB)*

8 GB

Suporte ao Cartão de Memória

MicroSD (até 32 GB)

Rede / Bandas**Conexões**

Wi-Fi

Conectividade**ANT+**

Não

Localização

GPS, Glonass

Versão de MHL

Não

Wi-Fi Direct

Sim

Versão de Bluetooth

Bluetooth v4.0

Perfil de Bluetooth

A2DP, AVRCP, DI, HFP, HOG, HOGP, HSP, MAP, OPP, PAN, RPA*

Versão de USB

USB 2.0

Conector de Fone de Ouvido

Conector 3.5mm Estéreo (Padrão RJ)

Wi-Fi

802.11 b/g/n 2.4GHz

Suporte à DLNA

Não

NFC

Não

PC Sync

Não

Sistema Operacional

Android

Informações Gerais**Cor**

Branco

Formato

Tela 9:16

Sensores

**Garantia**

A Samsung oferece 1 ano de garantia para cobrir os danos de fabricação, a partir da data de compra.

[LEIA MAIS](#)**Assistência Técnica**

Envie seu produto para reparo ou visite uma de nossas Assistência Técnica Autorizadas.

[LEIA MAIS](#)**Acesso Remoto**

Utilize nosso serviço gratuito de Acesso Remoto Samsung.

[LEIA MAIS](#)[Voltar ao topo](#)**Mapa do site**

Quem somos	Lojas Samsung
Investidores	Launching People
Notícias	Samsung Mais
Promoções	Samsung Club
FAQ Loja Online	Samsung Social
Celular Legal	Samsung Correia

Precisa de Suporte?

[Chat Online](#)
[E-mail](#)
[Fale Conosco](#)
[Assistência Online](#)
[Samsung Care](#)
[Samsung Concierge](#)

Siga-nos

Copyright © 1995-2017 SAMSUNG. Todos os direitos reservados.

[ACESSIBILIDADE](#) [TERMOS & CONDIÇÕES LOJA ONLINE](#)

[PRIVACIDADE](#) [LEGAL](#)

[BRASIL/PORTUGUÊS](#)

SAMSUNG ELETRÔNICA DA AMAZÔNIA LTDA., com sede em Av. das Datas, nº 1.460, Distrito Industrial, Manaus/AM, 69.007-000, inscrita no CNPJ/ME sob o nº. 00.780.273/0001-57.

LOJA ONLINE SAMSUNG, operada pela MAGAZINE LUIZA S/A, com endereço na Av. Wilton Tavares Rêgo, nº 1400, Curitiba/PR, 52185-680.

334

Inscrita no CNPJ/NF-ato nº 42960950/0845-07

CONTAS ELETRÔNICO para compras na Loja Online.

Esse website é melhor visualizado nas versões Microsoft Internet Explorer 10 ou superior e/ou nas últimas versões dos navegadores Google Chrome e Mozilla Firefox.



Esse site usa cookies. Ao continuar a navegar no site, você concorda com o nosso uso de cookies.
Encontre mais aqui

O que podemos fazer por você?

Suporte ao Produto

Para Live Chat
O Live Chat está disponível de Seg. à Sex das 8:00 h às 20:00 h, e de Sab, das 9:00 h às 15:00 h.

Iniciar chat 

Solicite um atendimento
Preenchendo o formulário da Assistência Online nossos técnicos entrarão em contato para lhe ajudar.

Assistência Online 

E-mail
Envie um email e receba uma resposta rápida. Envie-nos uma mensagem 

Telefone
Ligue para falar com um representante do

Atendimento Mais ajuda às compras da Loja Online

SAC
Se você adquiriu ou pretende adquirir um produto pela Loja Online Samsung. Envie-nos uma mensagem 

Telefone
Para pedidos da Loja Online, ligue para falar com um representante do atendimento ao cliente.
Mostrar mais +

FAQ Loja Online
samsung.com/br/shop/faq 

Questões sobre o Website

Mande-nos um e-mail se você tiver algum questionamento ou comentário a respeito de nosso website. Envie um E-Mail para Samsung 

Voz do consumidor
Nossa equipe de atendimento ao cliente está sempre disposta a responder à sua proposta relativa a Samsung Service. Sua mensagem será prontamente tratada no âmbito da supervisão direta de nossa diretoria executiva.
VOC E-Mail 

[Voltar ao topo](#)**Mapa do site**

[Quem somos](#)
[Investidores](#)
[Notícias](#)
[Promoções](#)
[FAQ Loja Online](#)
[Celular Legal](#)

[Lojas Samsung](#)
[Launching People](#)
[Samsung Mais](#)
[Samsung Club](#)
[Samsung Social](#)
[Samsung Conecta](#)

Precisa de Suporte?

[Chat Online](#)
[E-mail](#)
[Fale Conosco](#)
[Assistência Online](#)
[Samsung Care](#)
[Samsung Concierge](#)

Siga-nos

Copyright© 1995-2017 SAMSUNG. Todos os direitos reservados.

ACESSIBILIDADE**TERMOS & CONDIÇÕES LOJA ONLINE****BRASIL/PORTUGUÊS****PRIVACIDADE LEGAL**

SAMSUNG ELETRÔNICA DA AMAZÔNIA LTDA., com sede em Av. dos Oitis, nº 1.460, Distrito Industrial, Manaus/AM, 69.007-002, inscrita no CNPJ/MF sob o nº. 00.280.273/0901-37.

LOJA ONLINE SAMSUNG, operada pela MAGAZINE LUIZA S/A, com endereço na Av. Wilson Tavares Ribeiro, Nº 1400, Contagem/MG, 32183-680, inscrita no CNPJ/MF sob o nº. 47.960.950/0945-17.

CONTATO ELETRÔNICO para compras na Loja Online.

Esse website é melhor visualizado nas versões Microsoft Internet Explorer 10 ou superior e/ou nas últimas versões dos navegadores Google Chrome e Mozilla Firefox.

Este site usa cookies. Ao continuar a navegar no site, você concorda com o nosso uso de cookies.
 Encontre mais aqui

139

P

INFORMAÇÕES DE GARANTIA



Eletrodomésticos

Dispositivos Móveis

Smartphones, Tablets e Wearables

Abrangência e Prazo de Garantia

A SAMSUNG ELETRÔNICA DA AMAZÔNIA LTDA. (SAMSUNG) garante o produto aqui identificado com fra defeitos de material e mão-de-obra, em condições normais de uso e manutenção, pelo prazo de 3 (três) meses (garantia legal), mais 9 (nove) meses de garantia adicional, num total de 1 (um) ano, contada a partir da data de aquisição, ou da data de entrega do produto, identificado pela Nota Fiscal de venda ao Consumidor Final do produto, emitida no Brasil por um revendedor autorizado pela SAMSUNG.

A SAMSUNG, sem nenhum custo para o usuário, reparará o produto de acordo com os termos desta garantia. O reparo poderá incluir a substituição de peças, por novas ou recondiçionadas equivalentes, dependendo de prévio consentimento do consumidor quanto às últimas. Este produto e as peças substituídas serão garantidos pelo restante do prazo original. Todas as peças substituídas se tornarão propriedade da SAMSUNG.

A SAMSUNG oferece diferentes formas de execução do reparo, como o atendimento no balcão da assistência autorizada, atendimento domiciliar e envio via correios, dependendo do modelo do produto atendido. Para maiores detalhes entre em contato com nossa central de atendimento ao cliente 4004-0000 (Capitais e grandes cidades) e 0800-124-621 (Demais cidades e regiões).

Condições de Garantia

A SAMSUNG não assume qualquer obrigação ou responsabilidade por acréscimos ou modificações desta garantia, salvo se efetuadas por escrito em caráter oficial. A garantia não cobre a instalação do equipamento ou acessórios, bem como danos decorrentes da instalação inadequada que tenha sido executada por um prestador de serviço não autorizado pela SAMSUNG. A SAMSUNG não será de forma alguma responsável por qualquer acessório que não seja de seu fornecimento, que quando em uso com seus acessórios, ou pelo funcionamento de seus aparelhos ou acessórios com outros que não os fornecidos pela SAMSUNG. Tais acessórios estão expressamente excluídos da garantia, e a SAMSUNG não será responsável por quaisquer danos causados ao produto resultantes de tais fatos.

Itens excluídos desta Garantia (legal e adicional)

A garantia não cobre:

- (a) Defeitos ou danos resultantes do uso irregular do produto pelo cliente, como: superfícies plásticas e outras peças expostas, arranhadas, trincadas ou quebradas, limpeza, em desacordo com o Manual do Usuário, bem como derramamento de alimentos ou líquidos de qualquer natureza;
- (b) Defeitos ou danos decorrentes de testes, instalação, alteração, modificação de qualquer espécie em nossos produtos, bem como o reparo realizado por outras oficinas que não sejam Autorizadas SAMSUNG para este produto;
- (c) Danos ou danos que não foram constatados no ato da aquisição;
- (d) Produtos que tenham tido o número de série removido, adulterado ou tomado ilegal;
- (e) Defeitos e danos decorrentes de utilização de componentes não compatíveis e não originais com o produto SAMSUNG;
- (f) Defeitos e danos causados por agentes naturais (tempestade, mancha, ausência elétrica e outros), exposição excessiva ao calor ou a umidade;
- (g) Desempenho insatisfatório do produto devido à instalação ou rede elétrica local inadequada;
- (h) Peças que se desgastam naturalmente com o uso regular;
- (i) Falhas no funcionamento do produto decorrentes da falta de fornecimento de problemas e/ou insuflação ou no fornecimento de energia elétrica e/ou água, tais como oscilações de energia elétrica que ultrapassem os limites de operação estabelecidos no Manual de Usuário e/ou pressão de água insuficiente para o ideal funcionamento do produto;
- (j) Serviço e/ou despesas de manutenção e/ou limpeza do produto;
- (k) Falhas no funcionamento normal do produto decorrentes da falta de limpeza e excesso de resíduo, ou ainda, decorrente da existência de objetos em seu interior, estranhos ao seu funcionamento e finalidade de utilização;

Considerações Gerais

Esta garantia substitui todas as outras garantias expressas ou tácitas, incluindo sem limitação, garantias tácitas de comercialização e adequação a um fim específico. As formas de execução do reparo e a rede de assistência técnica autorizadas da SAMSUNG podem ser consultadas através do site <http://www.samsung.com/br/> ou central de atendimento ao cliente 4004-0000 (Capitais e grandes centros) e 0800-124-421 (demais cidades e regiões). Caso o produto apresente problema e este não esteja dentro as causas excluídas de garantia, a SAMSUNG, através de sua rede de assistência técnica autorizadas, providenciará o devido reparo do produto, sem custo ao cliente. A SAMSUNG não oferece nenhuma garantia quanto à cobertura, disponibilidade ou nível dos serviços oferecidos por companhias telefônicas, de fornecimento de água, energia ou gás; em hipótese alguma a SAMSUNG será responsável por indenização superior ao preço de compra do aparelho, por qualquer perda de uso, perda de tempo, inconveniência, prejuízo comercial, perda de lucros ou economias, por outros danos diretos ou indiretos, decorrentes de uso ou impossibilidade de uso do produto. Esta Garantia fica automaticamente cancelada na ocorrência de qualquer uma das hipóteses do item II (Itens excluídos desta Garantia).

Acessórios**Televisores****Televisores LED, LCD e Plasma****Acessórios****Áudio e Vídeo****Wireless Audio Multiroom****Soundbar e Home Theaters****Aparelhos de Som, DVD e Blu-ray Players****Acessórios****Informática****Notebooks, Netbooks e Ultrabooks****Chromebooks****All in One****Monitores de Vídeo TFT / LCD e LFD****Monitores O&M (fabricados pela Samsung para outras marcas)****Impressoras e Multifuncionais****Acessórios**

130

9

Eletrodomésticos

Refrigeradores

Lavadoras, Secadoras e Lava e Seca

Air Condicionado

Acessórios

Garantia de Qualidade

Você pode adquirir nossos produtos com toda a tranquilidade e a segurança que só uma grande marca como Samsung pode garantir. Líder mundial na indústria de produtos eletrônicos, a Samsung opera em mais de 50 países. Nossos produtos têm a qualidade reconhecida através de inúmeras prêmios nos países onde são vendidos. A Samsung garante além dos melhores e mais avançados produtos, qualidade e tecnologia de ponta.

Ao comprar um produto Samsung, você está levando, além da mais alta tecnologia, a garantia Samsung de qualidade. Antes de chegar até você, nossos produtos passam pelos mais rigorosos testes, sendo avaliados em cada detalhe por nossos especialistas em cada área.

Garantia de qualidade e a tranquilidade de estar levando o melhor!

[Voltar ao topo](#)

Mapa do site

- Quem somos
- Investidores
- Notícias
- Promoções
- FAQ Loja Online
- Celular Legal
- Lojas Samsung
- Launching People
- Samsung Mais
- Samsung Club
- Samsung Social
- Samsung Conecta

Precisa de Suporte?

- Chat Online
- E-mail
- Fale Conosco
- Assistência Online
- Samsung Care
- Samsung Concierge

Siga-nos

Copyright © 1995-2017 SAMSUNG. Todos os direitos reservados.

[ACESSIBILIDADE](#) [TERMOS & CONDIÇÕES LOJA ONLINE](#)
[PRIVACIDADE](#) [LEGAL](#)

BRASIL/PORTUGUÊS

SAMSUNG ELETRÔNICA DA AMAZÔNIA LTDA, com sede em Av. dos Oris, nº 1.860, Distrito Industrial, Manaus/AM, 69.007-002, inscrita no CNPJ/MF sob o nº R. 00.288.275/0001-37.
 LOJA ONLINE SAMSUNG, operada pela MAGAZINE LUIZA S/A, com endereço na Av. Wilson Timóteo Ribeiro, Nº 1400, Curitiba/PR, 81283-680, inscrita no CNPJ/MF sob o nº. 47960.930/0945-17.
[CONTATO ELETRÔNICO](#) para compras na Loja Online.
 Esse website é melhor visualizado nos versões Microsoft Internet Explorer 10 ou superior e/ou nas últimas versões dos navegadores Google Chrome e Mozilla Firefox.

2

M 9



IDS – Desenvolvimento de Software e Assessoria Ltda - EPP
Avenida Brasil, 922 – sala 01 - Centro - Pato Branco – PR
CEP: 85.501-057 - Telefone: (46) 3225-8383
C.N.P.J: 05.982.200/0001-00

191

f

Pato Branco, 21 de Novembro de 2017.

A
POTENCIA SOM E INFORMÁTICA LTDA
DO MUNICÍPIO DE SÃO MIGUEL DO OESTE
A/C Ilmo. Sr. **Cleyton Lazarotto**

Prezado Senhor,

Em resposta à solicitação de compatibilidade de funcionamento do tablet **“Galaxy Tab T113, Android 4.4 (SM-T113NYKPZTO)”** com os aplicativos comercializados pela IDS, informamos que o mesmo é aderente as necessidades para funcionamento das aplicações.

Também informamos que as configurações mínimas recomendadas para funcionamento de nossos apps são:

Processador: Dual Core de 1.2 GHz

Memória: 1 GB de RAM

Armazenamento: 8 GB de ROM

Conexão Wireless

Sistema Operacional Android 4.3+

Se o município optar pela rastreabilidade dos registros realizados pelas ACS, então o dispositivo deve possuir GPS (possibilitando assim visualizar informações dentro do sistema no Painel de Visitas de ACS).

Sendo o que tínhamos a repassar, colocamo-nos à disposição para eventuais novos esclarecimentos e colhemos o ensejo para renovar votos de elevada estima e apreço.

2

≡ f f



IDS – Desenvolvimento de Software e Assessoria Ltda - EPP
Avenida Brasil, 922 – sala 01 - Centro - Pato Branco – PR
CEP: 85.501-057 - Telefone: (46) 3225-8383
C.N.P.J: 05.982.200/0001-00

132

[Handwritten mark]

Atenciosamente,

IDS DESENVOLVIMENTO DE SOFTWARE E ASSESSORIA LTDA.

Mauri Cesar Dengo
Sócio Administrador

[Handwritten mark]

[Handwritten marks]

9

ENVELOPE PROPOSTA (envelope n°. 01)
 PREGÃO PRESENCIAL Nº 090/2017
 DATA DE ABERTURA: 30/11/2017, as 09:00 horas
 POTENCIA SOME INFORMATICA LTDA
 03.958.284/0001-11
 RUA ALMIRANTE BARROSO, 684 - CENTRO, 49 3622-0135

Município de Santo Antonio
 do Sudoeste - PR

RECEBIDO

Em: 30/11/2017

Horário: 08h:32m

Comissão de Licitações



PREGÃO PRESENCIAL Nº 90/2017 / PROCESSO Nº 0746/2017/2017

MUNICÍPIO DE SANTO ANTONIO DO SUDOESTE – ESTADO DO PARANA

PROponente: RSMI COMÉRCIO E INDÚSTRIA DE EQUIP. ELETRÔN. LTDA-ME
CNPJ: 09.003.090/0001-49
AV João Gualberto Nº 1881 – Conjunto 1107
Curitiba-PR
Bairro: Juvevê
CEP: 80.030-001
Fone/Fax: (41)3527-7898
E-mail: licitacao@rsmi.com.br
Insc. Est.: 9041335235

PROPOSTA COMERCIAL

Qtd	Descrição MODELO REQUISITADO TABLET 7.0	Fabricante/Modelo	Valor Unitário	Valor Total
70	Tablet: com as seguintes características técnicas mínimas: Processador: <ul style="list-style-type: none">• Quad Core 1,3 Ghz Memória Ram: <ul style="list-style-type: none">• 1GB Memória Interna: <ul style="list-style-type: none">• 8GB Sistema Operacional: <ul style="list-style-type: none">• Android 4.4 Tamanho do Display: <ul style="list-style-type: none">• 7" Polegadas Resolução: <ul style="list-style-type: none">• 1024x600 Conexão: <ul style="list-style-type: none">• Wi-Fi Câmera Traseira: <ul style="list-style-type: none">• 2MP Câmera Frontal: <ul style="list-style-type: none">• 2MP Bateria: <ul style="list-style-type: none">• Íons de Lítio de 3600 mAh Cor: <ul style="list-style-type: none">• Preto Gps e Bluetooth: <ul style="list-style-type: none">• Nativos do Celular	Samsung modelo SM-T113	R\$ 611,80	R\$ 42.826,00

[Handwritten signatures and initials]

PREGÃO PRESENCIAL Nº 90/2017 / PROCESSO Nº 0746/2017/2017
MUNICÍPIO DE SANTO ANTONIO DO SUDOESTE – ESTADO DO PARANA

<p>Dimensões do Produto (AxLxP):</p> <ul style="list-style-type: none"> • 19,3x11,6x0,97cm <p>Recursos de Câmera:</p> <ul style="list-style-type: none"> • Câmera Principal: 2.0 MP; Câmera secundária: 2.0 MP; Foco Automático: Sim Zoom: 4x Efeito de Foto: Sim Flash: Não; Resolução de reprodução: FHD (1920x1080); Resolução de gravação: VGA (640x480) <p>Acessórios:</p> <ul style="list-style-type: none"> • Fornecidos junto com o equipamento, todos os acessórios e cabos necessários para o pleno funcionamento do mesmo. O cabo de força deverá ser certificado pelo INMETRO e em conformidade com a norma NBR 14136, conforme orientações do INMETRO através do link: http://www.inmetro.gov.br/pluguesetomadas/index.asp <p>Certificações e Compatibilidades:</p> <ul style="list-style-type: none"> • Anexo o comprovante de compatibilidade do produto ofertado com o nosso sistema de saúde fornecido pela IDS SOFTWARE (WinSaude e WinSocial). <p>Garantia:</p> <ul style="list-style-type: none"> • O fabricante do equipamento deverá possuir central de atendimento técnico, com abertura de chamados via DDG 0800; • O equipamento ofertado (TABLET) deverá possuir 1 ano de garantia "on site", prestado pelo fabricante, com atendimento em 10 (dez) horas por dia, 5 (cinco) dias úteis por semana com presença de um técnico "on site" em no máximo 72 (setenta e duas) horas após a abertura do chamado, apresentar comprovação; • O Fabricante deve possuir site na internet para download de drivers e dos softwares originais instalados em fábrica além de suporte técnico, verificação do status da garantia e configuração original de fábrica do equipamento. Comprovar esta exigência na proposta; • Não serão aceitas adaptações no equipamento (adição de componentes não originais do fabricante). Exigência está visa à procedência e garantia total do equipamento pelo fabricante. <p>Padrões:</p> <ul style="list-style-type: none"> • Manuais em português estão no site do fabricante. • Todas as características solicitadas estão comprovadas através de literatura técnica juntamente com a proposta, atestados do fabricante, sites da internet ou outras fontes nas quais as exigências solicitadas possam ser claramente identificadas. 			
--	--	--	---



PREGÃO PRESENCIAL Nº 90/2017 / PROCESSO Nº 0746/2017/2017

MUNICÍPIO DE SANTO ANTONIO DO SUDOESTE – ESTADO DO PARANA

Validade: 60 (sessenta) dias corridos

Prazo de entrega: Conforme edital

REPRESENTANTE LEGAL:

Nome: Sergio Roberto Dall Onder

Endereço: Rua: Emílio Cornelsen, 500 7º andar – 712, Curitiba-PR

Bairro: Ahú, CEP: 80.540-220

Fone/Fax: 41-3527-7898

E-mail: sergio@rsmi.com.br

CPF/MF: 717.652.989.20

Cargo/Função: Sócio Gerente

CI RG Nº: 4.981.301-5/Expedida por: SSP-PR

BANCO:

001 – BANCO DO BRASIL S.A.

AG: 3184-4

CC:47754-0

Curitiba, 28/11/2017.

Atenciosamente,

Sergio Roberto Dall' Onder
Sócio Gerente

Fone: (041) 9111-8898

sergio@rsmi.com.br

www.rsmi.com.br

09.003.090/0001-49

RSMI COMÉRCIO E INDÚSTRIA DE
EQUIPAMENTOS ELETRONICOS LTDA - ME.

AV. JOÃO GUALBERTO, 1881 CONJ. 1107 - 11º ANDAR
CEP: 80.030-201 - JUVENÊ

CURITIBA - PR



137

f

PREGÃO PRESENCIAL Nº 90/2017 / PROCESSO Nº 0746/2017/2017

MUNICIPIO DE SANTO ANTONIO DO SUDOESTE – ESTADO DO PARANA

DADOS DA EMPRESA PARA FORMALIZAÇÃO DO CONTRATO CASO SEJAMOS VENCEDOR:

PROponente: RSMI COMÉRCIO E INDÚSTRIA DE EQUIP. ELETRÔN. LTDA-ME
CNPJ: 09.003.090/0001-49
AV João Gualberto Nº 1881 – Conjunto 1107
Curitiba-PR
Bairro: Juvevê
CEP: 80.030-001
Fone/Fax: (41)3527-7898
E-mail: licitacao@rsmi.com.br
Insc. Est.: 9041335235

REPRESENTANTE LEGAL:

Nome: Sergio Roberto Dall Oeder
Endereço: Rua: Emilio Cornelsen, 500 7º andar – 712, Curitiba-PR
Bairro: Ahú, CEP: 80.540-220
Fone/Fax: 41-3527-7898
E-mail: sergio@rsmi.com.br
CPF/MF: 717.652.989.20
Cargo/Função: Sócio Gerente
CI RG Nº: 4.981.301-5/Expedida por: SSP-PR

BANCO:

001 – BANCO DO BRASIL S.A.
AG: 3184-4
CC:47754-0

Curitiba, 28/11/2017.

Atenciosamente,

Sergio Roberto Dall' Oeder
Sócio Gerente
Fone: (041) 9111-8898
sergio@rsmi.com.br
www.rsmi.com.br

09.003.090/0001-49

RSMI COMÉRCIO E INDÚSTRIA DE EQUIPAMENTOS ELETRONICOS LTDA - ME.

AV. JOÃO GUALBERTO, 1881 CONJ. 1107 - 11º ANDAR
CEP: 80.030-001 - JUVENVÊ

CURITIBA - PR

193

BENEFÍCIOS

ESPECIFICAÇÕES

SUPPORTO

COMPARAR

ONDE COMPRAR

Galaxy Tab E 7.0" Wi-Fi

f

Home / Mobile / Tablets / Todos Tablets / Galaxy Tab E / Galaxy Tab E 7.0" Wi-Fi

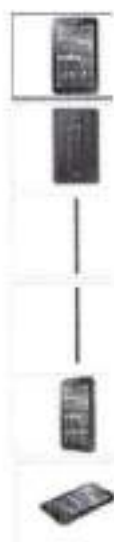

ESPECIFICAÇÕES

SM-T113NYKPZTO

Galaxy Tab E 7.0" Wi-Fi

- Design compacto e leve
- Câmera traseira e frontal de 2 MP
- Processador Quad Core de 1.1GHz

ESCOLHA UMA COR



MEMÓRIA 8GB 16GB

PREÇO R\$ 649,00

*Condições válidas para produtos vendidos e entregues pela Loja Samsung Online.

ONDE COMPRAR



Câmera Frontal



Câmera Traseira

7.0" (178,...

Tamanho (Tela Principal)

CMOS 2....

Resolução - Câmera Principal

Leve e Fino

O Tab E 7" foi projetado para proporcionar portabilidade e navegação de qualidade. Mais fino do que outros modelos, possui apenas 9,7 milímetros de espessura. Sinta a diferença! O tablet Tab E 7" é compacto com potência de longa duração.



d

28/11/2017 20:57

BENEFÍCIO

ESPECIFICAÇÃO

SUporte

COMPARAR

ONDE COMPRAR

Galaxy Tab E 7.0" Wi-Fi

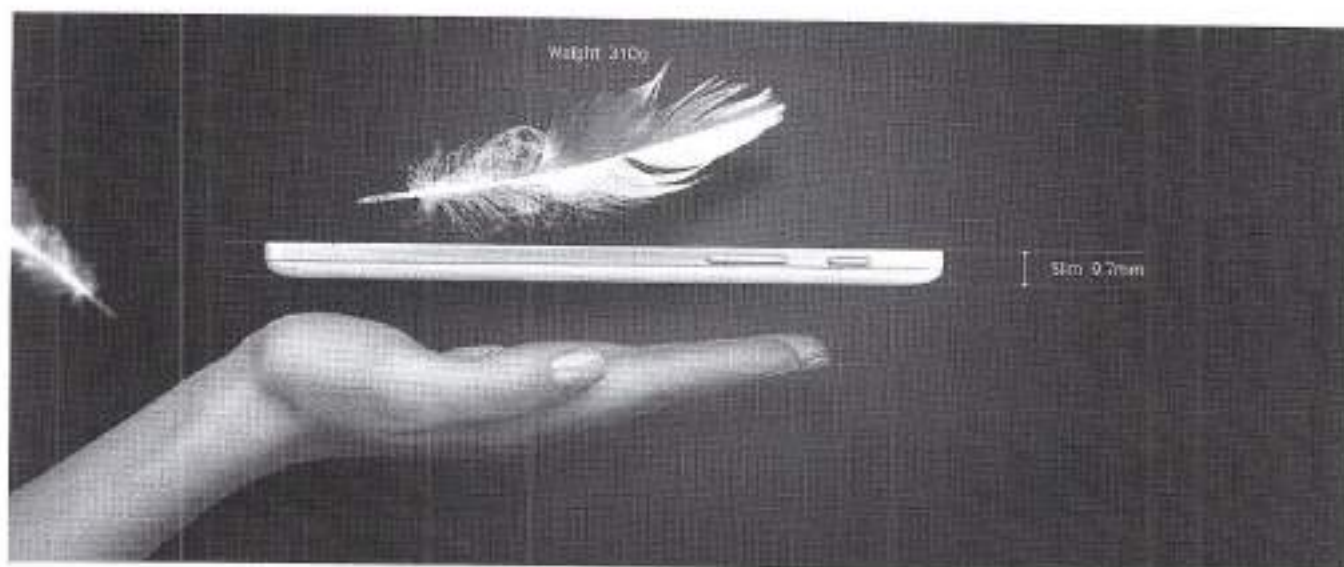

Visualização

Com a tela de alta resolução do Tab E 7", seus aplicativos, fotos e vídeos são exibidos de forma mais brilhantes e textos mais nítidos, com a barra de status bloqueando a visão.



Performance

Mais rápida, o processador Quad Core 1.3 GHz proporciona navegação mais fluida mesmo para



BENEFÍCIOS

ESPECIFICAÇÃO

SUPPORTO

COMPARAR

ONDE COMPRAR

Galaxy Tab E 7.0" Wi-Fi



Câmera

O Tab E 7" é equipado com câmera traseira e frontal. Desta forma, ele vem equipado tanto para momentos que você queira registrar uma paisagem quanto para momentos que você queira tirar uma selfie ou conversar com seus amigos por vídeo.



BENEFÍCIO

ESPECIFICAÇÃO

SUporte

COMPARAR

ONDE COMPRAR

Galaxy Tab E 7.0" Wi-Fi

UNLIVE

RS 649,00

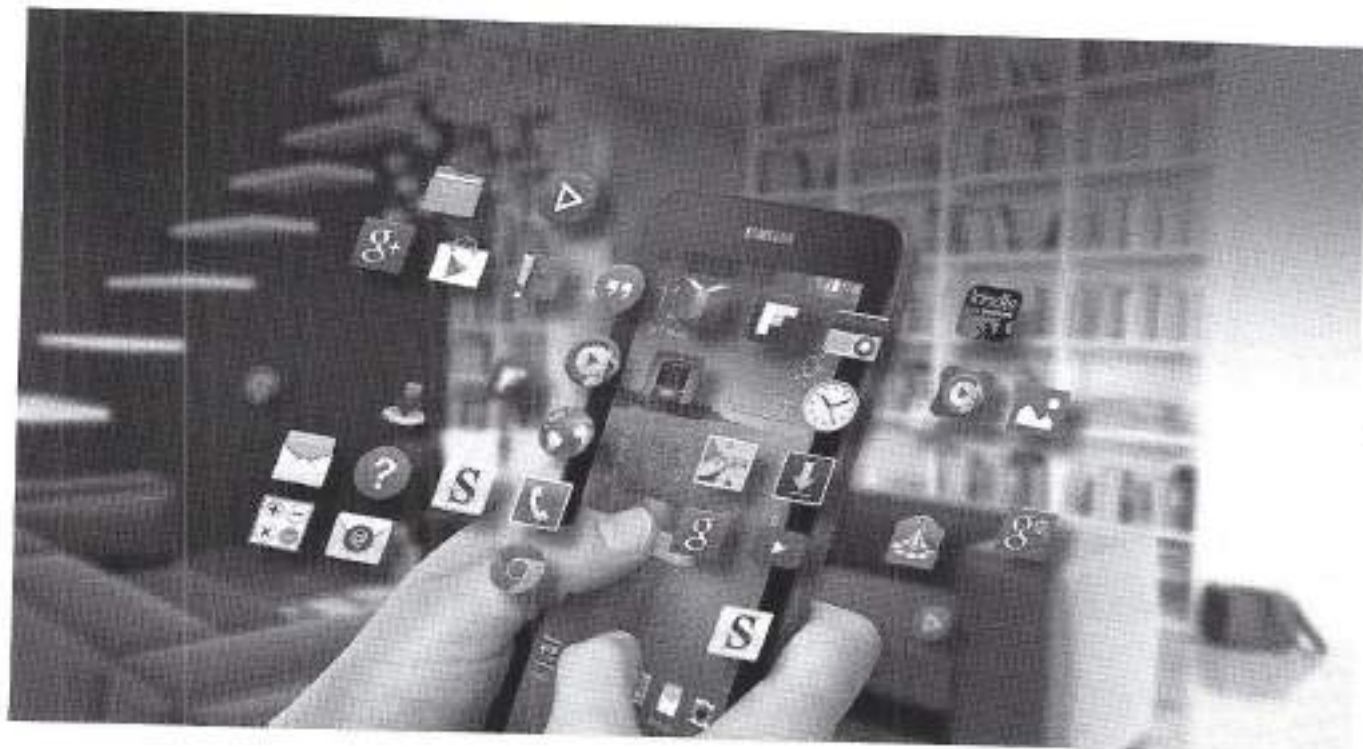

* A redução de percento nas aplicações varia de acordo com a configuração.

Modo de economia de energia

O Modo de Ultra Economia de Energia reduz drasticamente o consumo de bateria, mantendo apenas as funções essenciais, garantindo mais vida útil da bateria quando você precisar dela.



BENEFÍCIO

ESPECIFICAÇÃO

SUORTE

COMPARAR

ONDE COMPRAR

200

Handwritten mark

Galaxy Tab E 7.0" Wi-Fi



7.0" (178,0 mm)

Tamanho (Tela Principal)

CMOS 2.0 MP

Resolução - Câmera Principal

310

Peso (g)

3600

Capacidade Padrão da Bateria (mAh)

até 71

Tempo de Reprodução de Áudio (Horas)

1.3GHz

Velocidade do Processador

Handwritten mark

OCULTAR TODAS AS ESPECIFICAÇÕES

Processador

Velocidade do Processador
1.3GHz

Tipo de Processador
Quad Core

Handwritten mark

Tela

Tamanho (Tela Principal)
7.0" (178,0 mm)

Resolução (Tela Principal)
1024 x 600 (WVGA)

Tecnologia (Tela Principal)
TFT



Handwritten mark

Produtividade do Cor (Tela Principal)

5 Din
f.l.c.

Handwritten marks

Handwritten mark

BENEFÍCIOS ESPECIFICAÇÃO SUPORTE COMPACTO ONDE COMPRAR

Galaxy Tab E 7.0" Wi-Fi

CMOS 2.0 MP

Traseira
Não

R\$ 649,00

CMOS 2.0 MP

Flash - Câmera Traseira
Não

Resolução - Gravação de Vídeo
VGA (640 x 480) 30fps

Memória

Memória RAM (GB)
1GB

Memória Interna (GB)*
8 GB

Memória Disponível (GB)*
5.1 GB

Superfície Cartão de Memória
MicroSD (até 32 GB)

Rede / Bandas

Conexões
Wi-Fi

Conectividade

ANT+
Não

Versão de USB
USB 2.0

Localização
GPS, Glonass

Conector de Fone de Ouvido
Conector 3.5mm Estéreo
(Padrão RJ)

Versão de MHL
Não

Wi-Fi
802.11 b/g/n 2.4GHz

Wi-Fi Direct
Sim

Suporte à DLNA
Não

Versão de Bluetooth
Bluetooth v4.0

MFC
Não

Perfil de Bluetooth
A2DP, AVRCP, DLNA, HFP, HSP, HSDP, HID, MFC, OPP, PAN, P2AP

PC Sync
Não

Sistema Operacional

Android

Informações Gerais

Cor
Prata

Formato
Tablet

Sensores

Acelerômetro

Especificações Físicas

Dimensões (mm)
192.4 x 116.4 x 9.7

Peso (g)
310

Bateria

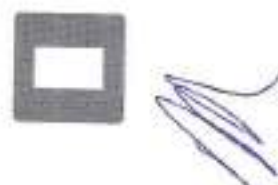

BENEFÍCIO	ESPECIFICAÇÃO	SUPOORTE	COMPARAR	ONDE COMPRAR
Galaxy Tab E 7.0" Wi-Fi				201
			RS 649,00	

Áudio e Vídeo

Formato de Reprodução de Vídeo
MP4, H.264, 3GP, SGZ, MKV, WEBM

Resolução de Reprodução de Vídeo
FHD (1920 x 1080) @30/60

Formato de Reprodução de Áudio
MP3, M4A, AAC, AAC+, OGG, DCA, WAV, AMR, AAC, FLAC, MID, MIDI, XMF, XMF+, IMY, RTTL, RMX, OGA

Serviços e Aplicativos

S-Note
Não

Mobile TV
Não

OCULTAR TODAS AS ESPECIFICAÇÕES



Só por que usei somente celulares com certificação aceita pela Anatel.





DESTAQUE

ESPECIFICAÇÃO

SUPOORTE

COMPARAR

ONDE COMPRAR

Galaxy Tab E 7.0" Wi-Fi

RS 649,00

VER TODA A SUPORTE

Comparar

SAIBA MAIS



Galaxy Tab I

Galaxy Tab E 7.0" WI-FI

Galaxy Tab E

Câmera Frontal

Conectividade 3G

Tela (Tela Principal)

Resolução - Câmera Principal

Sistema

Câmera Frontal

Câmera Traseira

Tela (Tela Principal)

Resolução - Câmera Principal

Sistema

Câmera Frontal

Câmera Traseira

Tela (Tela Principal)

Resolução - Câmera Principal

Sistema



7.0" (17.8)

CMSC 7



BENEFÍCIO

ESPECIFICAÇÃO

SUORTE

COMPARAR

ONDE COMPRAR

202

Galaxy Tab E 7.0" Wi-Fi

RS 649,00

f

Visualizados recentemente



Galaxy Tab E 7.0" Wi-Fi



Galaxy Tab A 2016 10.1" LTE



[Handwritten mark]

*A memória disponível para uso do consumidor pode sofrer variações, conforme versão do sistema operacional, aplicativos e/ou outros fatores.

A taxa de transmissão de dados suportada pelo dispositivo pode variar dependendo da região ou operadora celular.

**A Samsung oferece aos seus consumidores um programa de descarte gratuito e ecologicamente correto das baterias e celulares usados da marca. Para obter maiores informações sobre o Programa acesse o link: <http://www.samsung.com/br/planetfirst/>

[Voltar ao topo](#)

Mapa do site

[Quem somos](#)

[Lojas Samsung](#)

[Investidores](#)

[Launching](#)

Precisa de Suporte?

[Chat Online](#)

[E-mail](#)

Siga-nos



[Handwritten mark]

[Handwritten mark]

[Handwritten signature]

f

BENEFÍCIO	ESPECIFICAÇÃO	SUPOORTE	COMPARAR	ONDE COMPRAR
Galaxy Tab E 7.0" Wi-Fi				
FAQ Loja Online		Samsung Club		a Online R\$ 649,00
Celular Legal		Samsung Social		Samsung Care
		Samsung Conecta		Samsung Concierge

Copyright© 1995-2017 SAMSUNG. Todos os direitos reservados.

ACESSIBILIDADE

TERMOS & CONDIÇÕES LOJA ONLINE

 BRASIL/PORTUGUÊS

PRIVACIDADE LEGAL

SAMSUNG ELETRÔNICA DA AMAZÔNIA LTDA., com sede em Av. dos Oitis, nº 1.460, Distrito Industrial, Manaus/AM, 69.007-002, inscrita no CNPJ/MF sob o nº. 00.280.273/0001-37.

LOJA ONLINE SAMSUNG, operada pela MAGAZINE LUIZA S/A, com endereço na Av. Wilson Tavares Ribeiro, Nº 1400, Contagem/MG, 32183-680, inscrita no CNPJ/MF sob o nº. 47.960.950/0945-17.

[CONTATO ELETRÔNICO](#) para compras na Loja Online.

Esse website é melhor visualizado nas versões Microsoft Internet Explorer 10 ou superior e/ou nas últimas versões dos navegadores Google Chrome e Mozilla Firefox.



Inscriva-se em nossa Newsletter!

203

Receba novidades por email.

x

Nome *

Email *

 Não quero me manter atualizado

p

IDS ESF - O aplicativo mobile para Agentes Comunitários de Saúde

x



1/1

MENU



IDS Saúde

Aprofunde-se sobre a solução

p

Software de Saúde

**Solução que possibilita o
gerenciamento da Secretária de
Saúde**

p

p

ATENDIMENTO ONLINE

p

28/11/2017 19:05



O sistema que será o diferencial da Saúde

Voltado para a gestão pública municipal, o IDS Saúde é uma solução moderna, eficaz, flexível e de grandes vantagens competitivas. A informação é lançada uma única vez no sistema e disponibilizada para todos os setores, possibilitando a integração total da Secretaria da Saúde. O histórico individual do paciente é gerado com o uso sistemático da ferramenta. O Sistema é proporcionado também para dispositivos móveis com rastreabilidade GPS, para que os agentes comunitários realizem acompanhamentos a domicílio. A otimização dos processos é garantida através da integração dos dados gerados e transferidos automaticamente para os programas oficiais do DATASUS MS.

O IDS Saúde proporciona tomada de decisões de forma rápida e precisa, a partir de informações geradas por relatórios e indicadores gráficos de acompanhamento. Além de garantir qualidade e segurança, possui seu sistema IDS Saúde certificado junto a SBIS - Sociedade Brasileira de Informática em Saúde.



204

f

Benefícios

e-SUS AB: Informações direcionadas para a Atenção Básica.

Prontuário Eletrônico: Possui assinatura digital no padrão ICP-Brasil e em conformidade com a resolução 1.821 do CFM - Conselho Federal de Medicina.

DATASUS MS: Integra os sistemas e programas oficiais do DATASUS MS.

Indicadores: Dados gerenciados para a tomada de decisões.

Dispositivos móveis: Tablets com rastreabilidade GPS e Painel de controle das visitas realizadas.

ATENDIMENTO ONLINE

f

28/11/2017 19:05

Portal Cidadão: Gerador de agendamento de consultas, impressão de exames e carteirinha de vacinação;

MÓDULOS

Agendamento

Controla os agendamentos de consultas e atendimentos dos profissionais nas unidades assistenciais vinculados aos serviços de saúde do município, bem como os exames e as Listas de Espera. Possibilita várias funcionalidades para auxiliar e agilizar o dia a dia dos. Fornecendo relatórios e informações estatísticas e gerenciais sobre a utilização dos serviços de saúde, dispendo de uma opção inclusive para pesquisa de satisfação de atendimentos.

ATENDIMENTO ONLINE



205

IDS ESF

Aplicativo Mobile

O aplicativo IDS ESF foi desenvolvido para auxiliar no controle das visitas domiciliares realizadas configurado de acordo com as novas regras do e-SUS. Esses profissionais podem prestar atendimento diretamente com a utilização de dispositivos móveis (Tablet's).

O aplicativo dispõe de geolocalização, função que facilita as visitas territoriais, mapeando o percurso das visitas poderão ser visualizados através do Painel das ACS's, que possibilita maior controle dos Gestores.

Painel das ACS's

Com a funcionalidade de geo-referenciamento no Aplicativo, é possível monitorar as visitas e obter informações em forma de Mapas diretamente do Sistema IDS Saúde. O Painel irá detalhar a Realização das visitas comparando a meta geral com as visitas realizadas, Informações Gerais e por fim o Detalhamento de cada visita.

Certificação SBIS

A IDS possui seu sistema IDS Saúde certificado junto a SBIS - Sociedade Brasileira de Informática em Saúde. O Processo de Certificação para Sistemas de Registro Eletrônico em Saúde (S-RES) SBIS-CFM destina-se a sistemas que capturem, armazenem, apresentem, transmitam ou imprimam informações identificadas em saúde.

Dessa forma o sistema compreende um conjunto de informações destinadas a formar o Prontuário Eletrônico do Paciente (PEP). Os clientes que utilizarem o sistema estarão certificados que o software atende aos mais rigorosos requisitos de segurança de informações. Além das regras destinadas a autenticação das operações e acessos ao sistema.



ATENDIMENTO ONLINE

sistema, integridade dos dados,
confidencialidade das informações, segurança
para a disponibilidade dos dados, controle de
backups, dentre outros recursos.

Preencha os campos abaixo para solicitar uma proposta

A nossa equipe entrará em
contato em breve

Nome*

Email*

Telefone*

Cargo*

Solução/Ferramenta*

Cidade*

Mensagem

ATENDIMENTO ONLINE

206

Cadastrar

f

Prometemos não utilizar suas informações de contato para enviar qualquer tipo de SPAM.

Aproveite e veja também:

EDUCAÇÃO

SAÚDE (/SAUDE.PHP)

SOCIAL (/SOCIAL.PHP)

(/EDUCACAO.PHP)

[Handwritten mark]

[Handwritten mark]

[Handwritten mark]

ATENDIMENTO ONLINE

[Handwritten signature]

[Handwritten mark]

f

Fale com a IDS

[46] 3225.8383

Avenida Brasil, 922 SL01

Centro - Pato Branco PR

[41] 3014.8383

Rua Zacarias Alves Pereira, 530 - Cond. Sobrado 01

Bairro Aristocrata - São José dos Pinhais-PR.

Blog IDS



Dinâmica das Competências

Interação entre os colaboradores no ambiente corporativo

[CONTINUE LENDO \(/BLOG-POST.PHP?PID=51\)](/BLOG-POST.PHP?PID=51)

[VER TODAS \(/BLOG.PHP\)](/BLOG.PHP)

Assine nossa Newsletter

Queremos muito manter contato com você. Caso queira receber nosso informativo, cadastre-se abaixo:

<input type="text" value="Digite seu endereço de e-mail"/>	<input type="button" value="ASSINAR"/>	<input type="button" value="➤"/>
--	--	----------------------------------

 (<https://www.linkedin.com/company-beta/16228656>)

 (<https://www.facebook.com/idssoftwareseassessoria/>)

 (https://www.instagram.com/ids_software_assessoria/)

 (<https://twitter.com/idssoftwares>)

Siga nas
redes sociais

Copyright by E-MID.com.br (<http://e-mid.com.br/>)

ATENDIMENTO ONLINE

207



f

Aplicativo Mobile para Agentes Comunitários de Saúde, confira!



Tweetar

G+



IDS ESF - Aplicativo Mobile



f

f

f

28/11/2017 19:11



SOLICITE UMA DEMONSTRAÇÃO DO APLICATIVO:

Entraremos em contato para agendamento.

Nome*

Email*

Telefone*

Cargo*

Cidade*

Estado*

5 + 7 = ?

Quero uma demonstração

Prometemos não utilizar suas informações de contato para enviar qualquer tipo de SPAM.

9

IDS ESF - Aplicativo Mobile

- O aplicativo IDS ESF foi desenvolvido para auxiliar no controle das visitas domiciliares realizadas pelos Agentes Comunitários de Saúde (ACS), sendo totalmente configurado de acordo com as novas regras do e-SUS. Esses profissionais podem prestar atendimento primário as famílias, realizando o cadastramento dos dados diretamente com a utilização de dispositivos móveis (Tablet's).
- O aplicativo dispõe de geolocalização, função que facilita as visitas territoriais, mapeando o percurso realizado pelos ACS's. Esses dados de rotas e registros de visitas poderão ser visualizados através do Painel das ACS's, que possibilita maior controle aos Gestores.

• Painel das ACS's

- Com a funcionalidade de georeferenciamento no Aplicativo, é possível que os gestores acompanhem as visitas realizadas pelos Agentes. Em forma de Mapas diretamente do Sistema IDS Saúde, o Painel irá detalhar a rastreabilidade de cada profissional, visão geral, metas mensais, comparando a meta geral com as visitas realizadas, informações gerais e por fim o detalhamento de cada visita registrada.

IDS SOFTWARE E ASSESSORIA

MISSÃO: Entregar produtos e serviços com diferenciais tecnológicos, colaborando com a excelência no atendimento às pessoas.

VISÃO: Ser referência em inovações tecnológicas para excelência no atendimento a pessoas.

VALORES: Respeito, Comprometimento, Iniciativa, Trabalho em Equipe, Inovação, Orientação à Resultados. São as declarações das nossas crenças fundamentais e a base para alcançarmos nosso propósito e missão.



9

N

M

9

203

9

Inscriva-se em nossa Newsletter!

Receba novidades por email.

x
 Nome *
 Email *

[Não quero me manter atualizado](#)



MENU



IDS Social

O sistema eficaz do Controle Social

O sistema eficaz do Controle Social

O Sistema Único de Assistência Social (SUAS) atribui aos municípios os vínculos e as responsabilidades sistema de serviços, benefícios, programas e projetos de assistência social, de caráter permanente ou eventual. O grande desafio que se apresenta aos gestores de Assistência Social consiste em atender as demandas de proteção social e gerenciar as informações no nível local e para as demais esferas governamentais.

Com o propósito de fazer cumprir esses objetivos, a IDS desenvolveu o sistema IDS Social, para atender as necessidades de produção das informações e possibilitar o acompanhamento completo da área social municipal, com uma solução moderna, eficaz e flexível a fim de atender ao novo modelo de gestão do MDS.

O IDS Social garante informações detalhadas dos atendimentos realizados, benefícios concedidos e detalhamento do público atendido, integrando todas as unidades de Assistência Social, disponibilizando um histórico único, refletindo em controle e acompanhamento da real execução dos planos de ação da Secretaria Municipal de Assistência Social.

ATENDIMENTO ONLINE

Acolhimentos: Acolhimentos Institucionais ou Familiares .

CRAS e CREAS: Formulários Mensais para o CRAS e CREAS.

Restrições: Unidades Restritas e Profissionais restritos conforme especialidade.

f

MÓDULOS

Geral

Possibilita o controle de acesso ao sistema, com as permissões aos operadores e as principais configurações. Ainda é possível a realização de cadastros de Usuários, Famílias, Profissionais, Unidades de Assistência Social. Permite a Importação de Cadastros Únicos (CadUnico).

É possível gerenciar os Conselhos definindo seus membros, além de controlar os Documentos por eles gerados, como: Atas, Declarações, Portarias, Ofícios, dentre outros. Ainda no módulo geral é possível a geração dos Formulários Mensais de Atendimentos C.R.A.S. e C.R.E.A.S, além de emissão de diversos relatórios.



Preencha os campos abaixo para ATENDIMENTO ONLINE

f
[Handwritten signature]
[Handwritten signature]
[Handwritten signature]

9

[/EDUCACAO.PHP]

Fale com a IDS

(46) 3225.8383
Avenida Brasil, 922 SL01
Centro - Pato Branco PR

(41) 3014.8383
Rua Zacarias Alves Pereira, 530 - Cond. Sobrado 01
Bairro Aristocrata - São José dos Pinhais-PR.

Blog IDS



Dinâmica das Competências

Interação entre os colaboradores no ambiente corporativo

[CONTINUE LENDO \[/BLOG-POST.PHP?PID=51\]](#)

[VER TODAS \[/BLOG.PHP\]](#)

Assine nossa Newsletter

Queremos muito manter contato com você. Caso queira receber nosso informativo, cadastre-se abaixo:

(<https://www.linkedin.com/company-beta/16228656>)

(<https://www.facebook.com/idssoftwareseassessoria/>)

(https://www.instagram.com/ids_software_assessoria/)

(<https://twitter.com/idssoftwares>)

Siga nas
redes sociais

ATENDIMENTO ONLINE

Município de Santo Antônio do Sudorém

Pregão Presencial 002/2017

PROPOSTA DE FORNECIMENTO DE PRODUTOS / SERVIÇOS

E-mail: licitacao@prti.com.br

CNPJ: 41301118/08

Teléfono: 4130277000 FAX: 4130277000

Teléfono representante: 4130117000

CNPJ: 06.000.058/0001-42

Fornecedor: RSM Comércio e Indústria de Equipamentos Eletrônicos LTDA-ME

Fatcatório: Avenida João Gualberto 1881 Conj. 1107 - Avenid - Curitiba/PR - CEP: 80.030-021

Geraldo: Luz Fernando Santos

CPF: 317.552.845/20

Agência: 2594-9 - Avenid - Curitiba

CPF: 317.552.845/20

CPF: 317.552.845/20

CPF: 317.552.845/20

CPF: 317.552.845/20

CPF: 317.552.845/20

CPF: 317.552.845/20

CPF: 317.552.845/20

CPF: 317.552.845/20

CPF: 317.552.845/20

CPF: 317.552.845/20

CPF: 317.552.845/20

CPF: 317.552.845/20

CPF: 317.552.845/20

CPF: 317.552.845/20

CPF: 317.552.845/20

CPF: 317.552.845/20

CPF: 317.552.845/20

CPF: 317.552.845/20

CPF: 317.552.845/20

CPF: 317.552.845/20

CPF: 317.552.845/20

CPF: 317.552.845/20

CPF: 317.552.845/20

CPF: 317.552.845/20

CPF: 317.552.845/20

CPF: 317.552.845/20

CPF: 317.552.845/20

CPF: 317.552.845/20

CPF: 317.552.845/20

CPF: 317.552.845/20

CPF: 317.552.845/20

CPF: 317.552.845/20

CPF: 317.552.845/20

CPF: 317.552.845/20

CPF: 317.552.845/20

CPF: 317.552.845/20

CPF: 317.552.845/20

CPF: 317.552.845/20

CPF: 317.552.845/20

CPF: 317.552.845/20

CPF: 317.552.845/20

CPF: 317.552.845/20

CPF: 317.552.845/20

CPF: 317.552.845/20

CPF: 317.552.845/20

CPF: 317.552.845/20

CPF: 317.552.845/20

CPF: 317.552.845/20

CPF: 317.552.845/20

CPF: 317.552.845/20

CPF: 317.552.845/20

CPF: 317.552.845/20

CPF: 317.552.845/20

CPF: 317.552.845/20

CPF: 317.552.845/20

CPF: 317.552.845/20

CPF: 317.552.845/20

CPF: 317.552.845/20

CPF: 317.552.845/20

CPF: 317.552.845/20

CPF: 317.552.845/20

CPF: 317.552.845/20

CPF: 317.552.845/20

CPF: 317.552.845/20

CPF: 317.552.845/20

CPF: 317.552.845/20

CPF: 317.552.845/20

CPF: 317.552.845/20

CPF: 317.552.845/20

CPF: 317.552.845/20

CPF: 317.552.845/20

CPF: 317.552.845/20

CPF: 317.552.845/20

CPF: 317.552.845/20

CPF: 317.552.845/20

CPF: 317.552.845/20

CPF: 317.552.845/20

CPF: 317.552.845/20

CPF: 317.552.845/20

[09.003.090/0001-49]

RSM COMÉRCIO E INDÚSTRIA DE EQUIPAMENTOS ELETRÔNICOS LTDA - ME.

AV. JOÃO GUALBERTO, 1881 CONJ. 1107 - 11º ANDAR

CEP: 80.030-021 - ALENDE

CURITIBA - PR

Sergio Roberto Dall'onder

Sócio Gerente RSM

VALORES DA PROPOSTA: R\$ 4.800,00
Preço do lote: R\$ 4.800,00

PREÇO TOTAL DO LOTE: R\$ 4.800,00

PREÇO UNITÁRIO: R\$ 4,80

QUANTIDADE: 1000

TOTAL DO LOTE: R\$ 4.800,00

TOTAL DO LOTE: R\$ 4.800,00

TOTAL DO LOTE: R\$ 4.800,00

TOTAL DO LOTE: R\$ 4.800,00

TOTAL DO LOTE: R\$ 4.800,00

TOTAL DO LOTE: R\$ 4.800,00

TOTAL DO LOTE: R\$ 4.800,00

TOTAL DO LOTE: R\$ 4.800,00

TOTAL DO LOTE: R\$ 4.800,00

TOTAL DO LOTE: R\$ 4.800,00

TOTAL DO LOTE: R\$ 4.800,00

TOTAL DO LOTE: R\$ 4.800,00

TOTAL DO LOTE: R\$ 4.800,00

TOTAL DO LOTE: R\$ 4.800,00

TOTAL DO LOTE: R\$ 4.800,00

TOTAL DO LOTE: R\$ 4.800,00

TOTAL DO LOTE: R\$ 4.800,00

TOTAL DO LOTE: R\$ 4.800,00

TOTAL DO LOTE: R\$ 4.800,00

TOTAL DO LOTE: R\$ 4.800,00

TOTAL DO LOTE: R\$ 4.800,00

TOTAL DO LOTE: R\$ 4.800,00

TOTAL DO LOTE: R\$ 4.800,00

TOTAL DO LOTE: R\$ 4.800,00

TOTAL DO LOTE: R\$ 4.800,00

TOTAL DO LOTE: R\$ 4.800,00

TOTAL DO LOTE: R\$ 4.800,00

TOTAL DO LOTE: R\$ 4.800,00

TOTAL DO LOTE: R\$ 4.800,00

TOTAL DO LOTE: R\$ 4.800,00

TOTAL DO LOTE: R\$ 4.800,00

TOTAL DO LOTE: R\$ 4.800,00

TOTAL DO LOTE: R\$ 4.800,00

TOTAL DO LOTE: R\$ 4.800,00

TOTAL DO LOTE: R\$ 4.800,00

TOTAL DO LOTE: R\$ 4.800,00

TOTAL DO LOTE: R\$ 4.800,00

TOTAL DO LOTE: R\$ 4.800,00

TOTAL DO LOTE: R\$ 4.800,00

TOTAL DO LOTE: R\$ 4.800,00

TOTAL DO LOTE: R\$ 4.800,00

TOTAL DO LOTE: R\$ 4.800,00

TOTAL DO LOTE: R\$ 4.800,00

TOTAL DO LOTE: R\$ 4.800,00

TOTAL DO LOTE: R\$ 4.800,00

TOTAL DO LOTE: R\$ 4.800,00

TOTAL DO LOTE: R\$ 4.800,00

TOTAL DO LOTE: R\$ 4.800,00

TOTAL DO LOTE: R\$ 4.800,00

TOTAL DO LOTE: R\$ 4.800,00

TOTAL DO LOTE: R\$ 4.800,00

TOTAL DO LOTE: R\$ 4.800,00

TOTAL DO LOTE: R\$ 4.800,00

TOTAL DO LOTE: R\$ 4.800,00

TOTAL DO LOTE: R\$ 4.800,00

TOTAL DO LOTE: R\$ 4.800,00

TOTAL DO LOTE: R\$ 4.800,00

TOTAL DO LOTE: R\$ 4.800,00

TOTAL DO LOTE: R\$ 4.800,00

TOTAL DO LOTE: R\$ 4.800,00

TOTAL DO LOTE: R\$ 4.800,00

TOTAL DO LOTE: R\$ 4.800,00

TOTAL DO LOTE: R\$ 4.800,00

TOTAL DO LOTE: R\$ 4.800,00

ENVELOPE 1: PROPOSTA DE PREÇOS PREFEITURA MUNICIPAL DE SANTO ANTÔNIO DO SUDOESTE PREGÃO PRESENCIAL Nº. 090/2017

EMPRESA: RSMI COMÉRCIO E INDÚSTRIA DE EQUIPAMENTOS ELETRÔNICOS LTDA
CNPJ: 09.003.90/0001-49
ENDEREÇO: AVENIDA JOÃO GUALBERTO NÚMERO 1881, SALA 117 – JUVEVÉ – CURITIBA – PR
TELEFONE: (41) 3527-7898
DATA DA ABERTURA: 30/11/2017 HORÁRIO: 9h.

[Handwritten mark]

[Handwritten mark]

Município de Santo Antonio do Sudoeste - PR

RECEBIDO

Em: 30/11/2017

Horário: 08h:33

Comissão: f. ades

**PROPOSTA DE PREÇO****MUNICIPIO DE SANTO ANTONIO DO SUDOESTE – ESTADO DO PARANA
PREGÃO PRESENCIAL Nº 090/2017
PROCESSO Nº 0746/2017**

Fornecedor/Razão Social: Perfil Computacional Ltda.

CNPJ Nº: 02.543.216/0008-3 - Insc.Estadual: 907/6122285

Endereço: Av. Cândido de Abreu, 776 - sala 508

Bairro: Centro Cívico Cidade: Curitiba Estado: PR CEP: 80530-000

Fone/Fax: (54) 2628-8300

E-mail: perfil@perfil.inf.br

Responsável pela assinatura do contrato: Rodrigo Alves Soares

CPF do responsável: 481.149.520-91

RG do responsável: 6038740095

Cargo do representante: Gerente Geral

LOTE: 1 - Lote 001						
Item	Código do produto / serviço	Nome do produto/serviço	Qtd.	Unid.	Preço máximo unitário	Preço máximo total
1	13457	<i>Estação de trabalho com as seguintes características técnicas mínimas: Gabinete tipo SFF (Small Form Factor) ou Slim, suportando pelo menos 1 (um) disco rígido de 2,5 ou 3,5 Processador: Da mais recente geração disponibilizada pelo fabricante. Processador core i5, suporte à memória DDR4. Destacado na proposta Modelo do processador ofertado. Memória: Tipo DIMM DDR4; capacidade instalada de, quatro (4) GB (1x4GB). Expansível a pelo menos dezesseis (16) GB em no mínimo dois (2) slot's DIMM.</i> Dell OptiPlex 3050 SFF	58,00	UN	R\$ 4.400,00	R\$ 255.200,00
<i>Estação de trabalho: pertencente, com as seguintes características técnicas mínimas:</i> <i>Gabinete tipo SFF (Small Form Factor), suportando pelo menos 1 (um) disco rígido de 2,5 ou 3,5.</i> <i>Processador:</i> <i>INTEL i5-7500 da mais recente geração disponibilizada pelo fabricante. Processador core i5, clock real de 3.4Ghz, suporte à memória DDR4 2400Mhz. Destacar na proposta Modelo do processador ofertado.</i> <i>Memória:</i> <i>Tipo DIMM DDR4; capacidade instalada de, no mínimo, oito (8) GB (2x4GB) ou (1x8) 2400Mhz . Expansível a pelo menos dezesseis (16) GB em no mínimo dois (2) slot's DIMM.</i>						

Sistema de Armazenamento:

Interno ao gabinete contendo 01 (uma) unidade de disco rígido padrão S.M.A.R.T (Self-Monitoring, Analysis and Reporting Technology) com capacidade de quinhentos (500) GB, dezesseis (16) MB de cache, conexão de seis (6) GB/s e velocidade de rotação de sete mil e duzentos (7.200) rpm.

Unidade DVD-RW

Unidade de gravador DVD/RW, interno ao gabinete.

Placa principal:

Dois (2) slot PCI sendo no mínimo um (1) slot PCI Express x16 e um (1) slot PCI Express x1 no mínimo. Ao final da configuração, no mínimo um (1) slot's PCI Express estará livre.

Possui, no mínimo, uma (1) porta de vídeo padrão VGA (DB15), uma (1) porta padrão HDMI ou DisplayPort compartilhada ou dedicada suportando no mínimo (2) monitores simultaneamente. É fornecido todos os cabos necessários para interligação.

Seis (6) ou mais interfaces USB nativas sendo quatro (2) frontais e quatro (4) traseiras no mínimo, não sendo aceito adaptações. No mínimo duas (2) portas são USB 3.0.

Interface de rede Ethernet RJ-45, 10/100/1000 (nativa na placa principal).

Chip de segurança TPM.

Interface Wireless com suporte à rede B/G/N e Bluetooth 4.0 2.4Ghz interna não sendo aceito por adaptador USB.

Interface de áudio com entrada frontal e traseira para microfone e fone de ouvido não sendo aceito o uso de adaptadores para atender esta exigência.

BIOS e Segurança:

BIOS desenvolvida pelo mesmo fabricante do equipamento ou ter direitos copyright sobre essa BIOS, comprovados através de atestados fornecidos pelo fabricante do equipamento, não sendo aceitas soluções em regime de OEM ou customizadas, deve ser apresentada declaração do fabricante da BIOS do equipamento específica para o processo comprovando a característica;

Controladora de vídeo

Controladora de vídeo integrada na mesma forma de silício e usufruindo da mesma inteligência do processador de re-balanceamento de carga de trabalho e consumo de energia, conforme descrito acima na Seção "Processador";

Teclado e Mouse:

Teclado USB **DELL KB522**, vetado o uso de adaptadores, ABNT-2 de no mínimo 104 teclas. É fornecido opcionalmente apoio ergonômico removível.

Mouse USB 3 Botões **MS116**, vetado o uso de adaptadores, ótico, com botão de rolagem. É fornecido mousepad com apoio em gel para o equipamento.

Monitor DELL P2217H:

Tipo LCD com iluminação em LED com no mínima 21,5 polegadas e resolução 1920 x 1080 FullHD

Aspecto 16:9 e contraste 1000:1

Brilho de 250cd/m²

Ângulo de visão de 178° vertical e 178° horizontal.

Conectividades: Possui pelo menos 1 entrada HDMI ou Display Port e 1 interface VGA.

Tempo de resposta de 8ms.

Base com ajuste de Altura, inclinação, rotação e giro, original do mesmo fabricante do equipamento;

É enviado cabo de sinal digital correspondente para conexão entre a unidade de processamento e o monitor.

Estar em conformidade com a norma Energy Star 5.2;

Todas as características técnicas são comprovadas mediante consulta no site oficial do fabricante ou mediante catálogo técnico.

Fonte de Alimentação:

Fonte de alimentação 110/220V - bivolt automático com PFC ativo, com 90% de eficiência e certificação 80 PLUS.

Softwares licenciados instalados:

Microsoft® Windows® 10, Professional Original 64-bit em Português com a respectiva mídia de instalação e último Service Pack (falls Creators).

Acessórios:

Devem ser fornecidos junto com o equipamento, todos os acessórios e cabos necessários para o pleno funcionamento do mesmo. O cabo de força é certificado pelo INMETRO e em conformidade com a norma NBR 14136, conforme orientações do INMETRO através do link: <http://www.inmetro.gov.br/pluguesetomadas/index.asp>

Certificações e Compatibilidades:

Anexar comprovante de compatibilidade do produto ofertado com o ambiente operacional Microsoft Windows 10 (selo design for Windows Compatibility), constando no website: <http://winqual.microsoft.com/hcl/Default.aspx?m=x>;

O fabricante deve ser membro do consórcio DMTF (Desktop Management Task Force) que especifica o padrão Desktop Management Interface (DMI) nas categorias "DMTF Member List" como Board ou Leadership comprovadas no site oficial <http://www.dmtf.org>.

O CPU e Monitor possuem certificação Energystar 5.2 ou superior, apresentado comprovação.

Os componentes (CPU, MONITOR, TECLADO, MOUSE) são da mesma MARCA e FABRICANTE, não sendo aceita solução em O&M ou equipamentos de livre comercialização no mercado.

Garantia:

O fabricante do equipamento possui central de atendimento técnico, com abertura de chamadas via DDG 0800 970 3355 e chat on line; (www.dell.com.br/chat)

O equipamento ofertado (CPU, Teclado, Mouse e Monitor) possui 3 anos de garantia "on site" (DIRETAMENTE NO SITE DO FABRICANTE), prestado pelo fabricante, com atendimento em 10 (dez) horas por dia, 5 (cinco) dias úteis por semana com presença de um técnico "on site" em no máximo 72 (setenta e duas) horas após a abertura do chamado, apresentado comprovação;

O Fabricante deve possuir site na internet para download de drivers e dos softwares originais instalados em fábrica além de suporte técnico, verificação do status da garantia e configuração original de fábrica do equipamento. Comprovar esta exigência na proposta (www.dell.com.br/suporte);

Não serão realizadas adaptações no equipamento (adição de componentes não originais do fabricante). Exigência está visa à procedência e garantia total do equipamento pelo fabricante.

Padrões:

O conjunto formado por gabinete, monitor, teclado e mouse são do mesmo fabricante do equipamento, não sendo aceitas soluções em regime de OEM devidamente comprovadas (apresentado comprovação). Não será aceita qualquer tipo de personalização como adesivos, impressões serigráficas ou outros. A homogeneidade dos produtos e acessórios fazem parte do projeto original do fabricante;

Manuais em português são disponibilizados no site do fabricante. Não é enviado manuais impressos;

Todas as características solicitadas são comprovadas através de literatura técnica juntamente com a proposta, atestados do fabricante, sítios da internet ou outras fontes nas quais as exigências solicitadas possam ser claramente identificadas.

Considerações finais:

O modelo de equipamento é a geração mais recente disponibilizada pelo fabricante, não sendo aceito equipamentos em final de vida ou descontinuados;

A critério da Instituição, poderá ser solicitada amostra do equipamento para validação das especificações técnicas.

Valor total do lote 01

Duzentos e cinquenta e cinco mil e duzentos reais

R\$ 255.200,00

LOTE: 2 - Lote 002

Item	Código do produto / serviço	Nome do produto/serviço	Qtd.	Unid.	Preço máximo unitário	Preço máximo total
	13458	MICROCOMPUTADOR I5 8GB WIN 10 Gabinete tipo SFF (Small Form Factor), suportando pelo menos 1 (um) disco rígido de 2,5 ou 3,5. Processador: Da mais recente geração disponibilizada pelo fabricante. Processador core i5, clock real de 3.4Ghz , suporte à memória DDR4 2400Mhz .Destacar na proposta Modelo do processador ofertado. Memória: Tipo DIMM DDR4; capacidade instalada de, no mínimo, oito (8) GB (2x4GB) ou (1x8) 2400Mhz . Expansível a pelo menos dezesseis (16) GB em no mínimo dois (2) slot's DIMM. Dell OptiPlex 3050 SFF	5,00	UN	R\$ 4.800,00	R\$ 24.000,00

Estação de trabalho: pertencente, com as seguintes características técnicas mínimas:

Gabinete tipo SFF (Small Form Factor), suportando pelo menos 1 (um) disco rígido de 2,5 ou 3,5.

Processador:

INTEL I5-7500 da mais recente geração disponibilizada pelo fabricante. Processador core i5, clock real de 3.4Ghz, suporte à memória DDR4 2400Mhz. Destacar na proposta Modelo do processador ofertado.

Memória:

Tipo DIMM DDR4; capacidade instalada de, no mínimo, oito (8) GB (2x4GB) ou (1x8) 2400Mhz . Expansível a pelo menos dezesseis (16) GB em no mínimo dois (2) slot's DIMM.

Sistema de Armazenamento:

Interno ao gabinete contendo 01 (uma) unidade de disco rígido padrão S.M.A.R.T (Self-Monitoring, Analysis and Reporting Technology) com capacidade de quinhentas (500) GB, dezesseis (16) MB de cache, conexão de seis (6) GB/s e velocidade de rotação de sete mil e duzentos (7.200) rpm.

Unidade DVD-RW

Unidade de gravador DVD/RW, interno ao gabinete.

Placa principal:

Dois (2) slot PCI sendo no mínimo um (1) slot PCI Express x16 e um (1) slot PCI Express x1 no mínimo. Ao final da configuração, no mínimo um (1) slot's PCI Express estará livre.

Passiv, no mínimo, uma (1) porta de vídeo padrão VGA (DB15), uma (1) porta padrão HDMI ou DisplayPort compartilhada ou dedicada suportando no mínimo (2) monitores simultaneamente. É fornecido todos os cabos necessários para interligação.

Seis (6) ou mais interfaces USB nativas sendo quatro (2) frontais e quatro (4) traseiras no mínimo, não sendo aceito adaptações. No mínimo duas (2) portas são USB 3.0.

Interface de rede Ethernet RJ-45, 10/100/1000 (nativa na placa principal).

Chip de segurança TPM.

Interface Wireless com suporte à rede B/G/N e Bluetooth 4.0 2.4Ghz interna não sendo aceito por adaptador USB.

Interface de áudio com entrada frontal e traseira para microfone e fone de ouvido não sendo aceito o uso de adaptadores para atender esta exigência.

BIOS e Segurança:

BIOS desenvolvida pelo mesmo fabricante do equipamento ou ter direitos copyright sobre essa BIOS, comprovadas através de atestados fornecidos pelo fabricante do equipamento, não sendo aceitas soluções em regime de OEM ou customizadas, deve ser apresentada declaração do fabricante da BIOS do equipamento específico para o processo comprovando a característica;

Controladora de vídeo

Controladora de vídeo integrada na mesma forma de silício e usufruindo da mesma inteligência do processador de re-balanceamento de carga de trabalho e consumo de energia, conforme descrito acima na Seção "Processador";

Teclado e Mouse:

Teclado USB **DELL KB522**, vetado o uso de adaptadores, ABNT-2 de no mínimo 104 teclas. É fornecido opcionalmente apoio ergonômico removível.

Mouse USB 3 Botões **MS116**, vetado o uso de adaptadores, ótico, com botão de rolagem. É fornecido mousepad com apoio em gel para o equipamento.

Monitor DELL P2217H:

Tipo LCD com iluminação em LED com no mínimo 21,5 polegadas e resolução 1920 x 1080 FullHD

Aspecto 16:9 e contraste 1000:1

Brilho de 250cd/m²

Ângulo de visão de 178° vertical e 178° horizontal.

Conectividades: Possui pelo menos 1 entrada HDMI ou Display Port e 1 interface VGA.

Tempo de resposta de 8ms.

Base com ajuste de Altura, inclinação, rotação e giro, original do mesmo fabricante do equipamento;

É enviado cabo de sinal digital correspondente para conexão entre a unidade de processamento e o monitor.

Estar em conformidade com a norma Energy Star 5.2;

Todas as características técnicas são comprovadas mediante consulta no site oficial do fabricante ou mediante catálogo técnico.

Fonte de Alimentação:

Fonte de alimentação 110/220V - bivolt automático com PFC ativo, com 90% de eficiência e certificação 80 PLUS.

Softwares licenciados instalados:

Microsoft® Windows® 10, Professional Original 64-bit em Português com a respectiva mídia de instalação e último Service Pack (Falls Creators).

Acessórios:

Devem ser fornecidos junto com o equipamento, todos os acessórios e cabos necessários para o pleno funcionamento do mesmo. O cabo de força é certificado pelo INMETRO e em conformidade com a norma NBR 14136, conforme orientações do INMETRO através do link:

<http://www.inmetro.gov.br/pluguesetomadas/index.asp>

Certificações e Compatibilidades:

Anexar comprovante de compatibilidade do produto ofertado com o ambiente operacional Microsoft Windows 10 (selo design for Windows Compatibility), constando no website: <http://winqual.microsoft.com/hcl/Default.aspx?m=x>;

O fabricante deve ser membro do consórcio DMTF (Desktop Management Task Force) que especifica o padrão Desktop Management Interface (DMI) nas categorias "DMTF Member List" como Board ou Leadership comprovados no site oficial <http://www.dmtf.org>.

O CPU e Monitor possuem certificação Energystar 5.2 ou superior, apresentada comprovação.

Os componentes (CPU, MONITOR, TECLADO, MOUSE) são da mesma MARCA e FABRICANTE, não sendo aceita solução em O&M ou equipamentos de livre comercialização no mercado.

Garantia:

O fabricante do equipamento possui central de atendimento técnico, com abertura de chamados via DDG 0800 970 3355 e chat on line; (www.dell.com.br/chat)

O equipamento ofertado (CPU, Teclado, Mouse e Monitor) possui 3 anos de garantia "on site" (DIRETAMENTE NO SITE DO FABRICANTE), prestado pelo fabricante, com atendimento em 10 (dez) horas por dia, 5 (cinco) dias úteis por semana com presença de um técnico "on site" em no máximo 72 (setenta e duas) horas após a abertura do chamado, apresentado comprovação;

O Fabricante deve possuir site na internet para download de drivers e dos softwares originais instalados em fábrica além de suporte técnico, verificação do status da garantia e configuração original de fábrica do equipamento. Comprovar esta exigência na proposta (www.dell.com.br/suporte);

Não serão realizadas adaptações no equipamento (adição de componentes não originais do fabricante). Exigência está visa à procedência e garantia total do equipamento pelo fabricante.

Padrões:

O conjunto formado por gabinete, monitor, teclado e mouse são do mesmo fabricante do equipamento, não sendo aceitas soluções em regime de OEM devidamente comprovadas (apresentado comprovação). Não será aceito qualquer tipo de personalização como adesivos, impressões serigráficas ou outras. A homogeneidade dos produtos e acessórios fazem parte do projeto original do fabricante;

Manuais em português são disponibilizados no site do fabricante. Não é enviado manuais impressas;

Todas as características solicitadas são comprovadas através de literatura técnica juntamente com a proposta, atestados do fabricante, sítios da internet ou outras fontes nas quais as exigências solicitadas possam ser claramente identificadas.

Considerações finais:

O modelo de equipamento é a geração mais recente disponibilizada pelo fabricante, não sendo aceito equipamentos em final de vida ou descontinuados;

A critério da Instituição, poderá ser solicitada amostra do equipamento para validação das especificações técnicas.

Valor total do lote 02

Vinte e quatro mil reais

R\$ 24.000,00

LOTE: 4 - Lote 004

Item	Código do produto / serviço	Nome do produto/serviço	Qtd.	Unid.	Preço máximo unitário	Preço máximo total
1	13457	<p><i>Estação de trabalho com as seguintes características técnicas mínimas: Gabinete tipo SFF (Small Form Factor) ou Slim, suportando pelo menos 1 (um) disco rígido de 2,5 ou 3,5 Processador: Da mais recente geração disponibilizada pelo fabricante. Processador core i5, suporte à memória DDR4. Destacado na proposta Modelo do processador ofertado. Memória: Tipo DIMM DDR4; capacidade instalada de, quatro (4) GB (1x4GB). Expansível a pelo menos dezesseis (16) GB em no mínimo dois (2) slot's DIMM.</i></p> <p>Dell OptiPlex 3050 SFF</p>	17,00	UN	R\$ 4.400,00	R\$ 74.800,00
<p><u>Estação de trabalho: pertencente, com as seguintes características técnicas mínimas:</u></p> <p>Gabinete tipo SFF (Small Form Factor), suportando pelo menos 1 (um) disco rígido de 2,5 ou 3,5.</p>						

Processador:

INTEL I5-7500 da mais recente geração disponibilizada pelo fabricante. Processador core i5, clock real de 3.4Ghz, suporte à memória DDR4 2400Mhz. Destacar na proposta Modelo do processador ofertado.

Memória:

Tipo DIMM DDR4; capacidade instalada de, no mínimo, oito (8) GB (2x4GB) ou (1x8) 2400Mhz . Expansível a pelo menos dezesseis (16) GB em no mínimo dois (2) slot's DIMM.

Sistema de Armazenamento:

Interno ao gabinete contendo 01 (uma) unidade de disco rígido padrão S.M.A.R.T (Self-Monitoring, Analysis and Reporting Technology) com capacidade de quinhentos (500) GB, dezesseis (16) MB de cache, conexão de seis (6) GB/s e velocidade de rotação de sete mil e duzentos (7.200) rpm.

Unidade DVD-RW

Unidade de gravador DVD/RW, interna ao gabinete.

Placa principal:

Dois (2) slot PCI sendo no mínimo um (1) slot PCI Express x16 e um (1) slot PCI Express x1 no mínimo. Ao final da configuração, no mínimo um (1) slot's PCI Express estará livre.

Possui, no mínimo, uma (1) porta de vídeo padrão VGA (DB15), uma (1) porta padrão HDMI ou DisplayPort compartilhada ou dedicada suportando na mínima (2) monitores simultaneamente. É fornecida todos os cabos necessários para interligação.

Seis (6) ou mais interfaces USB nativas sendo quatro (2) frontais e quatro (4) traseiras no mínimo, não sendo aceito adaptações. No mínimo duas (2) portas são USB 3.0.

Interface de rede Ethernet RJ-45, 10/100/1000 (nativa na placa principal).

Chip de segurança TPM.

Interface Wireless com suporte à rede B/G/N e Bluetooth 4.0 2.4Ghz interna não sendo aceito por adaptador USB.

Interface de áudio com entrada frontal e traseira para microfone e fone de ouvido não sendo aceito o uso de adaptadores para atender esta exigência.

BIOS e Segurança:

BIOS desenvolvida pelo mesmo fabricante do equipamento ou ter direitos copyright sobre essa BIOS, comprovados através de atestados fornecidos pelo fabricante do equipamento, não sendo aceitas soluções em regime de OEM ou customizadas, deve ser apresentada declaração do fabricante da BIOS do equipamento específica para o processo comprovando a característica;

Controladora de vídeo

Controladora de vídeo integrada na mesma forma de silício e usufruindo da mesma inteligência do processador de re-balanceamento de carga de trabalho e consumo de energia, conforme descrito acima na Seção "Processador";

Teclado e Mouse:

Teclado USB **DELL KB522**, vetado o uso de adaptadores, ABNT-2 de no mínimo 104 teclas. É fornecido opcionalmente apoio ergonômico removível.

Mause USB 3 Botões **MS116**, vetado o uso de adaptadores, ótica, com botão de rolagem. É fornecido mousepad com apoio em gel para o equipamento.

Monitor DELL P2217H:

Tipo LCD com iluminação em LED com na mínima 21,5 polegadas e resolução 1920 x 1080 FullHD

Aspecto 16:9 e contraste 1000:1

Brilho de 250cd/m²

Ângulo de visão de 178° vertical e 178° horizontal.

Conectividades: Possui pelo menos 1 entrada HDMI ou Display Port e 1 interface VGA.

Tempo de resposta de 8ms.

Base com ajuste de Altura, inclinação, rotação e giro, original do mesmo fabricante do equipamento;

É enviado cabo de sinal digital correspondente para conexão entre a unidade de processamento e o monitor.
Estar em conformidade com a norma Energy Star 5.2;

Todas as características técnicas são comprovadas mediante consulta no site oficial do fabricante ou mediante catálogo técnico.

Fonte de Alimentação:

Fonte de alimentação 110/220V - bivoit automático com PFC ativo, com 90% de eficiência e certificação 80 PLUS.

Softwares licenciados instalados:

Microsoft® Windows® 10, Professional Original 64-bit em Português com a respectiva mídia de instalação e último Service Pack (Falls Creators).

Acessórios:

Devem ser fornecidas junto com o equipamento, todas os acessórios e cabos necessários para o pleno funcionamento do mesmo. O cabo de força é certificado pelo INMETRO e em conformidade com a norma NBR 14136, conforme orientações do INMETRO através do link: <http://www.inmetro.gov.br/pluguesetomadas/index.asp>

Certificações e Compatibilidades:

Anexar comprovante de compatibilidade do produto ofertado com o ambiente operacional Microsoft Windows 10 (selo design for Windows Compatibility), constando no website: <http://winqual.microsoft.com/hcl/Default.aspx?m=x>;

O fabricante deve ser membro do consorcio DMTF (Desktop Management Task Force) que especifica o padrão Desktop Management Interface (DMI) nas categorias "DMTF Member List" como Board ou Leadership comprovadas no site oficial <http://www.dmtf.org>.

O CPU e Monitor possuem certificação Energystar 5.2 ou superior, apresentado comprovação.

Os componentes (CPU, MONITOR, TECLADO, MOUSE) são da mesma MARCA e FABRICANTE, não sendo aceita solução em O&M ou equipamentos de livre comercialização no mercado.

Garantia:

O fabricante do equipamento possui central de atendimento técnico, com abertura de chamadas via DDG 0800 970 3355 e chat on line; (www.dell.com.br/chat)

O equipamento ofertado (CPU, Teclado, Mouse e Monitor) possui 3 anos de garantia "on site" (DIRETAMENTE NO SITE DO FABRICANTE), prestado pelo fabricante, com atendimento em 10 (dez) horas por dia, 5 (cinco) dias úteis por semana com presença de um técnico "on site" em no máximo 72 (setenta e duas) horas após a abertura do chamado, apresentado comprovação;

O Fabricante deve possuir site na Internet para download de drivers e dos softwares originais instalados em fábrica além de suporte técnico, verificação do status da garantia e configuração original de fábrica do equipamento. Comprovar esta exigência na proposta (www.dell.com.br/suporte);

Não serão realizadas adaptações no equipamento (adição de componentes não originais do fabricante). Exigência está visa à procedência e garantia total do equipamento pelo fabricante.

Padrões:

O conjunto formado por gabinete, monitor, teclado e mouse são do mesmo fabricante do equipamento, não sendo aceitas soluções em regime de OEM devidamente comprovadas (apresentado comprovação). Não será aceito qualquer tipo de personalização como adesivos, impressões serigráficas ou outros. A homogeneidade dos produtos e acessórios fazem parte do projeto original do fabricante;

Manuais em português são disponibilizadas no site do fabricante. Não é enviado manuais impressos;

Todas as características solicitadas são comprovadas através de literatura técnica juntamente com a proposta, atestados do fabricante, sítios da internet ou outras fontes nas quais as exigências solicitadas passam ser claramente identificadas.

Considerações finais:

O modelo de equipamento é a geração mais recente disponibilizada pelo fabricante, não sendo aceito equipamentos em final de vida ou descontinuados;

A critério da Instituição, poderá ser solicitada amostra do equipamento para validação das especificações técnicas.

	Valor total do lote 04 Setenta e quatro mil e oitocentos reais	R\$ 74.800,00
--	--	---------------

VALIDADE DA PROPOSTA: 60 (sessenta) dias;

PRAZO DE ENTREGA: O objeto da presente licitação será entregue no prazo de 20 (vinte) dias, contados da data da autorização de compra.

PRAZO DE PAGAMENTO: O pagamento do valor devido deverá ser realizado no prazo de até 30 (trinta) dias contados da data da entrega do produto mediante a apresentação da nota fiscal respectiva.

DADOS PARA PAGAMENTO: Banco do Brasil - Agência: 0486-3 - Conta Corrente: 5186-1.

- *Estão incluídas no preço todas as despesas com frete/transporte, mão de obra, tributos e/ou contribuições e quaisquer outros encargos indispensáveis ao perfeito cumprimento das obrigações decorrentes desta licitação.*

ABERTURA DE CHAMADO / SUPORTE / CONSULTA DE GARANTIAS E CONFIGURAÇÕES DO FABRICANTE:

Atendimento via 0800-970-3355 e www.dell.com.br/suporte

Farroupilha, 30 de novembro de 2017.



André Bellaver

Representante Credenciado
CPF: 981.197.610-49 - RG 4078669845
Perfil Computacional

02 543 216/0008-03
PERFIL COMPUTACIONAL LTDA.
Av. Cândido de Abreu, 776 Sl. 508
Centro Cívico
CEP 80530-000
CURITIBA - PR

4
C1
C1

Município de Santo Antonio do Sudoeste
Pregão Presencial 90/2017
PROPOSTA DE FORNECIMENTO DE PRODUTOS / SERVIÇOS

CNPJ: 02.543.218/0008-03 Fornecedor: PERFL COMPUTACIONAL PR
Endereço: AV CANDIDO DE ABREU 776 SALA 508 - CENTRO CIVICO - Curitiba/PR - CEP 80030-000
Inscrição Estadual: 9076122285 Contador: Cleber Vicenzo
CPF: 981.197.610-49 RG: 4078669945
E-mail: perfl@perfl.pr.br Telefone: 54 2628 8300 Celular: 54 2628 8300
E-mail representante: andre@perfl.pr.br Agência: 486-3 - farroupilha - Farroupilha/RS Conta: 5186-3 Fax: Telefone contador: 054 26288300
Telefone representante: 54991380038

Representante: Andre Balaver
Endereço representante: RUA BRASILEIA 276 Casa - NOVA VICENÇA - Farroupilha/RS - CEP 95180-000
E-mail representante: andre@perfl.pr.br
Banco: 1 - BS Agência: 486-3 - farroupilha - Farroupilha/RS
Conta: 5186-3 Data de abertura:

Nota: 001 Lote 001

Nº Item	Descrição do Produto / Serviço	Qtd.	Unid.	Preço Máximo	Marcas	Modelo	Preço Unitário	Preço Total
001	MICROCOMPUTADOR 15 4GB WIN 10 Gabinete tipo SFF (Small Form Factor), suportando pelo menos 1 (um) disco rígido de 2,5 ou 3,5	58,00	UN	4.502,80	DELL	Optiplex 3050 SFF	4.400,00	255.200,00

Processador: De mais recente geração disponibilizada pelo fabricante. Processador com 15, clock real de 3,4GHz, suporte à memória DDR4 2400MHz. Destacar na proposta Modelo do processador ofertado.
Memória: Tipo DIMM DDR4, capacidade instalada de, no mínimo, quatro (4) GB (1x4GB) 2400MHz. Expandível a pelo menos dezesseis (16) GB em no mínimo dois (2) slots DIMM.
DESCRIÇÃO COMPLETA NO ANEXO I - QUE DEVE ACOMPANHAR A PROPOSTA)

Preço Total do Lote: 258.200,00

Qtd.	Unid.	Preço Máximo	Marcas	Modelo	Preço Unitário	Preço Total
58,00	UN	5.178,60	DELL	Optiplex 3050 SFF	4.800,00	280.000,00

Processador: De mais recente geração disponibilizada pelo fabricante. Processador com 15, clock real de 3,4GHz, suporte à memória DDR4 2400MHz. Destacar na proposta Modelo do processador ofertado.
Memória: Tipo DIMM DDR4, capacidade instalada de, no mínimo, oito (8) GB (2x4GB) ou (1x8) 2400MHz. Expandível a pelo menos dezesseis (16) GB em no mínimo dois (2) slots DIMM.
DESCRIÇÃO COMPLETA NO ANEXO I - QUE DEVERÁ ACOMPANHAR A PROPOSTA)

Preço Total do Lote: 24.000,00
Preço Total do Lote: 0,00

Nº Item	Descrição do Produto / Serviço	Qtd.	Unid.	Preço Máximo	Marcas	Modelo	Preço Unitário	Preço Total
001	MICROCOMPUTADOR 15 4GB WIN 10 Gabinete tipo SFF (Small Form Factor), suportando pelo menos 1 (um) disco rígido de 2,5 ou 3,5	17,00	UN	4.502,80	DELL	Optiplex 3050 SFF	4.400,00	74.800,00

127
61
61

Município de Santo Antonio do Sudoeste
Pregão Presencial 90/2017

PROPOSTA DE FORNECIMENTO DE PRODUTOS / SERVIÇOS

Página 2

CNPJ: 02.543.216/0008-03 Fornecedor: PERFIL COMPUTACIONAL PR

Endereço: AV CANDIDO DE ABREU 776 SALA 508 - CENTRO CIVICO - Curitiba/PR - CEP 80530-000

Inscrição Estadual: 90781222895 Contador: Cebler Vicenço

Representante: Andre Belaver CPF: 981.197.610-49

Endereço representante: RUA BRASLIA 278 Casa - NOVA VICENZA - Fartouphal/RS - CEP 95180-000

E-mail representante: andre@perfil.inf.br

Banco: 1 - BB

Agência: 486-3 - fartoupha - Fartouphal/RS

Conta: 5186-3

Data de abertura:

Telefone representante: 54991380038

Telefone: 54 2628 8300

Fax:

Celular: 54 2628 8300

Telefone contador: 054 28288300

Processador: Da mais recente geração disponibilizada pelo fabricante. Processador com 3,4GHz - suporte à memória DDR4 2400MHz. Destacar na proposta Modelo do processador/estado.

Memória: Tipo DIMM DDR4; capacidade mínima de, no mínimo, quatro (4) GB (1x4GB) 2400MHz. Expandível a pelo menos dezesseis (16) GB em no máximo dois (2) slots DIMM

(DESCRIÇÃO COMPLETA NO ANEXO I - QUE DEVE ACOMPANHAR A PROPOSTA)

Validade da proposta: 90 dias
Prazo de entrega: 20 dias

PERFIL COMPUTACIONAL PR
CNPJ: 02.543.216/0008-03

02.543.216/0008-03
PERFIL COMPUTACIONAL LTDA.
Av. Candido de Abreu, 776 SL. 508
Centro Cívico
CEP 80530-000
CURITIBA - PR

PREÇO TOTAL DO LOTE: **74.800,00**
TOTAL DA PROPOSTA: **344.000,00**



Eldorado do Sul, 23 de novembro de 2017

À
Perfil Computacional Ltda
A/C Sr. Igor S. Reolon

Ref: Município de Santo Antônio do Sudoeste, PR 90/2017

DECLARAÇÃO TÉCNICA

DELL COMPUTADORES DO BRASIL LTDA. ("Dell"), inscrita no CNPJ/MF sob o nº 72.381.189/0001-10, com sede na Av. Industrial Belgraf, 400 - Medianeira - CEP 92990-000, Eldorado do Sul/RS, com o objetivo de complementar as informações que não constam no Catálogo Técnico Oficial do(s) produto(s) abaixo ofertado(s), vem, através da presente, declarar o que segue:

Objeto: OptiPlex 3050SFF

- A BIOS é desenvolvida pela Dell Computadores do Brasil, detentora dos direitos copyright, não sendo em regime OEM ou customizada.
- Placa Mãe da fabricante DELL sendo projetada e desenvolvida especificamente para os modelo ofertado, não sendo uma placa de livre comercialização no mercado.
- Os manuais, drivers, firmwares e atualizações dos produtos Dell são disponibilizados no site do fabricante: www.dell.com.br/suporte.

Atenciosamente,

Dell Computadores do Brasil Ltda
Juliane Casagrande Rodrigues - Gerente de Vendas



Eldorado do Sul, 29 de agosto de 2017.

DECLARAÇÃO TÉCNICA

DELL COMPUTADORES DO BRASIL LTDA. ("Dell"), inscrita no CNPJ/MF sob o nº 72.381.189/0001-10, com sede na Av. Industrial Belgraf, 400 – Medianeira – CEP 92990-000, Eldorado do Sul/RS, com o objetivo de complementar as informações que não constam no Catálogo Técnico Oficial do(s) produto(s) abaixo ofertado(s), vem, através da presente, declarar o que segue:

Objeto: linhas OptiPlex, Latitude e Precision

- O equipamento acima identificado é fabricado exclusivamente pela Dell.
- A BIOS possui o número de série do equipamento em campo editável que permite inserir identificação customizada podendo ser consultada por software de gerenciamento, com número de propriedades e de serviço.
- Produto pertence a linha corporativa do fabricante, sendo produto novo, não recondicionado.
- Os Manuais dos produtos Dell são disponibilizados no site do fabricante www.dell.com.br.
- A BIOS do equipamento é desenvolvida pelo fabricante com direitos copyright.
- A placa mãe do equipamento é projetada e desenvolvida pelo próprio fabricante, não sendo uma placa de livre comercialização no mercado.
- O fabricante Dell possui site na internet que disponibiliza gratuitamente atualização de drivers e firmwares.
- O sistema de dissipação de calor é dimensionado para a perfeita refrigeração do processador.

Atenciosamente,

 Juliane Casagrande – Gerente de vendas
 Dell Computadores do Brasil Ltda.

SERVIÇOS NOTARIAIS E REGISTRARIAIS DE ELDORADO DO SUL
 Rua Manoel de Medeiros, 251 - Centro, Eldorado do Sul - RS - CEP: 92990-000 - Fone: (51) 3481-3540
 Tabelião e Registrador: Sel. Ramiro Paulo Alves

Reconheço e semelhança da firma indicada com a nota usual de JULIANE CASAGRANDE
 RODRIGUES, 0261.01.1700001.54149
 Eldorado do Sul, 29 de agosto de 2017.
 Emol: R\$ 4,50 + Selo digital: R\$ 1,40

 Eliseu Schwarcz Alves - Tabelião

Esta declaração é válida pelo prazo de 90 (noventa dias) da sua emissão.

DELL Computadores do Brasil Ltda.
 Av. Industrial Belgraf, 400 - Eldorado do Sul / RS - Geral : 51 3481 5500 Fax : 51 3481 5458





Compact, flexible desktops designed
to provide all the essentials your
business needs.

OptiPlex 3050 Tower, Small Form Factor and Micro



More power

Intel® 7th generation processors allow
for the fastest OptiPlex yet with
support up to Core™ i5



Stay flexible

Versatile suite of stand and mounting
options to tailor your workspace to
max out on productivity



Service with ease

Entry tool-less design and simple
removeable side panel to service and
expand effortlessly



Stay secure

With TPM, chassis intrusion switch, Dell
Data Protection and cable covers for
certain form factors, you can work more
and focus less on security risks

Features & Technical Specifications

Feature	3050 Tower/Small Form Factor/Micro Technical Specifications		
Processor ¹	Intel® 7th generation Celeron, Pentium and Core™ i3 Dual Core, Core™ i5 Quad Core (up to 65W Tower/Small Form Factor, 35W Micro); supports Win 10/Linux Intel® 8th generation Celeron, Pentium and Core™ i3 Dual Core, Core™ i5 Quad Core (up to 65W Tower/Small Form Factor, 35W Micro); supports Win 7/8.1/10/Linux		
Chipset	Intel® B250 Chipset		
Operating System ²	Microsoft® Windows 7 Pro (32/64-bit) with Windows 10 Pro License (requires Intel® 8th generation processors) Microsoft® Windows 7 Embedded (OEM only) Microsoft® Windows 10 Home (64-bit) Microsoft® Windows 10 Pro (64-bit) Microsoft® Windows 10 Embedded (OEM only) Ubuntu® 16.04 LTS (64-bit) Neokylin® v6.0 (China only)		
Graphics Options ²	Integrated Intel® HD Graphics 610/630 (with Intel® 7th generation processors) Integrated Intel® HD Graphics 510/530 (with Intel® 6th generation processors) Supports optional discrete graphics Tower/Small Form Factor: 1GB/2GB AMD Radeon™ R5 430, 4GB AMD Radeon™ R7 450		
Memory ^{2,3}	2 DIMM slots (2 SODIMM slots for Micro); Non-ECC dual-channel 2400MHz DDR4 SDRAM. (Memory performance on Intel® 6th generation processors will be at 2133MHz). Max memory 32GB		
Networking	Integrated Realtek® RTL8111H Ethernet LAN 10/100/1000 Optional wireless: Intel® 8265 802.11ac+ Bluetooth 4.2 ¹³ card; Intel® 3165 802.11ac+ Bluetooth 4.2 ¹⁴ card		
I/O Ports	Tower/Small Form Factor: 8 External USB: 4 x USB 3.1 Gen 1 (2 front/2 rear) and 4 x USB 2.0 (2 front/2 rear); 2 Internal USB 2.0; 1 RJ-45; 1 Display Port 1.2; 1 HDMI 1.4; 1 UAJ, 1 Line-out; 1 VGA (optional); Serial+PS/2 (optional) Micro: 6 External USB: 4 x USB 3.1 Gen 1 (2 front/2 rear) and 2 x USB 2.0 (2 rear); 1 RJ-45; 1 HDMI 1.4; 1 Display Port 1.2; 1 UAJ (front); 1 Line-out (front); additional DisplayPort 1.2 (optional); 1 VGA (optional); Serial+PS/2 (optional); Serial (optional)		
Security Options	Trusted Platform Module ⁴ TPM 1.2 or 2.0, Dell Data Protection Encryption, Microsoft Windows BitLocker, Local HDD data wipe via BIOS ("Secure Erase"), Encryption - SED HDD (Opal FIPS), Chassis lock slot support, Lockable Port Cover, Chassis Intrusion Switch, D-Pedigree (Secure Supply Chain Functionality), Setup/BIOS Password, Optional Smart Card keyboards, Intel® Trusted Execution Technology, Intel® Identity Protection Technology, Dell Secure Works, firmware support for optional Absolute Data & Device Security (formerly Computrace) ⁷ , Intel Software Guard eXtensions		
Storage ⁴ Options (Internal)	Hard disk drives: up to 2 TB; solid state drives: up to 512 GB. Dual storage support Supports Hybrid, Opal SED FIPS, M.2 PCIe Solid State Drive Intel® Optane™ Memory Ready	Environmental, Ergonomic, & Regulatory Standards	Environmental Standards (eco-labels): ENERGY STAR 6.1 qualified, EPEAT Registered ⁸ , TCO Certified, CEI, WEEE, Japan Energy Law, South Korea E-standby, South Korea Eco-label, EU RoHS, China RoHS ⁹ . Please see your local representative or www.dell.com for specific details
Removable Media Options	Supports optional optical disc drives and media card reader (Tower/Small Form Factor only)	Configuration Services	Factory Image load, BIOS Customization, Hardware Customization, asset tagging and reporting
Systems Management Options ⁴	Dell Client Command Suite for in-band systems management	Warranty	Limited Hardware Warranty ¹⁰ ; Standard Next Business Day On Site Service after Remote Diagnosis ¹¹ ; Optional Dell ProSupport offers premium support from expert technicians and 24x7 availability ¹²

Chassis

	Tower	Small Form Factor	Micro
Dimensions (H x W x D)(inches/cm)	13.8 x 6.1 x 10.8 / 35 x 15.4 x 27.4	11.4 x 3.7 x 11.5 / 29 x 9.7 x 29.2	7.2 x 1.4 x 7.0 18.2 x 3.6 x 17.8
Min. Weight (lbs/kg)	17.49 / 7.93	11.42 / 5.14	2.6 / 1.18
Number of Bays	1 internal 3.5" HDD 2 internal 2.5" HDD/SSD 1 external slim ODD	1 x 3.5" HDD or 2.5" HDD/SSD 1 external slim ODD	1 internal 2.5" bay
Expansion Slots	1 full height PCIe x16 3 full height PCIe x1 1 M.2 (22x80mm / 22x42mm)	1 half height PCIe x16 1 half height PCIe x1 1 M.2 (22x80mm / 22x42mm)	1 M.2 (22x30mm) 1 M.2 (22x80mm / 22x42mm)
Power Supply^{1,2} Unit (PSU)	Standard 240W PSU Active PFC 240W typical 85% Efficient PSU (80 PLUS Bronze) ENERGY STAR compliant, Active PFC 240W typical 92% Efficient PSU (80 PLUS Platinum); ENERGY STAR compliant, Active PFC	Standard 180W PSU Active PFC 180W typical 85% Efficient PSU (80 PLUS Bronze) ENERGY STAR compliant, Active PFC 180W typical 92% Efficient PSU (80 PLUS Platinum); ENERGY STAR compliant, Active PFC	65W external adapter with 87% minimum average efficiency for use with 35W processors

Essential Accessories

OptiPlex 3050 Tower, Small Form Factor and Micro



Dell OptiPlex
Small Form Factor
All-in-One Stand



Dell OptiPlex Micro
All-in-One Stand



Dell OptiPlex Micro
DVD+-RW
Drive Enclosure



Dell OptiPlex Micro
VESA Mount



Dell OptiPlex Micro
All in One Mount for
E-Series Displays



Dell Pro Stereo
Headset UC350



Dell OptiPlex Tower
or Small Form Factor
Cable Cover



Dell Wireless
Keyboard and
Mouse KM636



Dell 24 Monitor
P2417H
(dual set up)



Compact, flexible desktops designed to provide all the essentials your business needs.

OptiPlex 3050 Tower, Small Form Factor and Micro

Discover professional class desktops at www.dell.com/OptiPlex

1. Offering and availability may vary by region. Some items available after product introduction. For complete details, refer to the Technical Guidebook published on www.dell.com.
2. System Memory and Graphics: Significant system memory may be used to support graphics, depending on system memory size and other factors.
3. 4GB or Greater System Memory Capability: A 64-bit operating system is required to support 4GB or more of system memory.
4. Storage: GB means 1 billion bytes and TB equals 1 trillion bytes, actual capacity varies with preloaded material and operating environment and will be less.
5. PSU: This form factor utilizes a more efficient Active Power Factor Correction (APFC) power supply. Dell recommends only Universal Power Supplies (UPS) based on Sine Wave output for APFC PSUs, not an approximation of a Sine Wave, Square Wave, or quasi-Square Wave (see UPS technical specifications). If you have questions, please contact the manufacturer to confirm the output type.
6. TPM: Not available in all regions.
7. Absolute Data & Device Security (formerly Computrace): Not a Dell offer. Certain conditions apply. For full details, see terms and conditions at www.ljjacklorlaptops.com.
8. In-Band Systems Management - This option entirely removes Intel out of band systems (OOB) management features. The system can still support in band management. OOB management support through AMT cannot be upgraded post-purchase.
9. Please refer to www.apert.net for specific country registration rating and participation.
10. Limited Hardware Warranty: For copy of Ltd Hardware Warranty, write Dell USA LP, Attn: Warranties, One Dell Way, Round Rock, TX 78682 or see www.dell.com/warranty.
11. Onsite Service after Remote Diagnosis: Remote Diagnosis is determination by online phone technician of cause of issue; may involve customer access to inside of system and multiple or extended sessions. If issue is covered by Limited Hardware Warranty (www.dell.com/warranty) and not resolved remotely, technician and/or part will be dispatched, usually within 1 business day following completion of Remote Diagnosis. Availability varies. Other conditions apply.
12. Availability and terms of Dell Services vary by region. For more information, visit www.dell.com/servicesdescriptions.
13. Particular versions of Microsoft Windows may not support the full Bluetooth 4.2 functionality.
14. For a complete listing of declarations and certifications, refer to the Dell Regulatory and Environmental Datasheet found in the Manuals section of Product Support information <http://www.dell.com/support/home/us/en/19>

Revised February 2017

Technical specifications

① **NOTE: Offerings may vary by region. For more information regarding the configuration of your computer in:**

Windows 10, click or tap **Start**  **> Settings > System > About.**

Topics:

- Processor specifications
- Memory specifications
- Video specifications
- Audio specifications
- Communication specifications
- Storage specifications
- Ports and connectors specifications
- Power supply specifications
- Physical dimension specifications
- Controls and lights specifications
- Environmental specifications

Processor specifications

Feature	Specification
Processor type	<ul style="list-style-type: none"> - Intel Core i5-6500 (QC/6MB/4T/3.2GHz/65W) - Intel Core i3-6100 (DC/3MB/4T/3.7GHz/65W) - Intel Pentium G4400 (DC/3MB/2T/3.3GHz/65W) - Intel Celeron G3900 (DC/2MB/2T/2.8GHz/65W) - Intel Core i5-7500 (QC/6MB/4T/3.4GHz/65W) - Intel Core i3-7100 (DC/3MB/4T/3.9GHz/65W) - Intel Pentium G4560 (DC/3MB/2T/3.5GHz/65W) - Intel Celeron G3930 (DC/2MB/2T/2.9GHz/65W)

Memory specifications

Feature	Specification
Type	2133 MHz / 2400 MHz ① NOTE: 2133 MHz is applicable only for 6th Generation processors.
Connectors	Two DDR4 UDIMM slots



[Handwritten signature]

Feature	Specification
Memory capacity per slot	2 GB, 4 GB, 8 GB, and 16 GB
Minimum Memory	2 GB
Maximum Memory	32 GB

Video specifications

Feature	Specification
Video Controller - Integrated	<p>For Intel 7th generation processors:</p> <ul style="list-style-type: none"> Intel HD 630 Graphics [with 7th Generation Core i3/i5/i7 CPU-GPU combo] Intel HD 610 Graphics [with 7th Generation Celeron, Pentium CPU-GPU combo] <p>For Intel 6th generation processors:</p> <ul style="list-style-type: none"> Intel HD 530 [with 6th Generation Core i3/i5/i7 CPU-GPU combo] Intel HD 510 Graphics [with 6th Generation Celeron, Pentium CPU-GPU combo]
Video Controller - Discrete	<ul style="list-style-type: none"> 1 GB AMD Radeon R5 430 (optional) 2 GB AMD Radeon R5 430 (optional) 4 GB AMD Radeon R7 450 (optional)

Audio specifications

Feature	Specification
Controller	Realtek ALC3234 High Definition Audio Codec (integrated, supports multiple streaming)
Internal speaker amplifier	integrated

Communication specifications

- Realtek RTL8111HSD-0G Gigabit Ethernet LAN 10/100/1000 controller combines a triple-speed IEEE 802.3 compliant Media Access Controller (MAC) with a triple-speed Ethernet transceiver, PCI Express bus controller, and embedded memory.
- Intel Dual-Band Wireless-AC 8265 Wi-Fi + BT 4.2 Wireless Card (2x2), MU-MIMO-optional
- Intel Dual-Band Wireless-AC 3165 Wi-Fi + BT 4.2 Wireless Card (1x1)-optional

Storage specifications

Feature	Specification
Hard drive	one 3.5-inch hard drive or two 2.5-inch drive
Solid State Drive	One 2.5-inch and/or one m.2 PCIe SSD
Optical drive	one slim drive

Ports and connectors specifications

Table 22. Ports and connectors

Feature	Specification	
Front I/O ports	Universal audio jack	One
	USB 3.1 Gen 1	Two
	USB 2.0	Two
Rear I/O ports	USB 3.1 Gen 1	Two
	USB 2.0	Two
	Serial	One (optional)
	Line out	One
	HDMI Port	One
	DisplayPort	One
	Network port RJ-45	One
	Power connector port	One
	PS/2	Two (optional)
	Parallel	One (optional)
VGA port	One (optional)	

Power supply specifications

Feature	Specification
Type	180 W
Frequency	47 Hz - 63 Hz
Voltage	90 VAC - 264 VAC
Input current	3 A / 1.5 A
Coin cell battery	3 V CR2032 lithium coin cell

Physical dimension specifications

Feature	Specification
Height	290.06 mm (11.42 inches)
Width	92.71 mm (3.65 inches)
Depth	292.10 mm (11.50 inches)
Weight	5.14 kg (11.42 lb)



Handwritten notes and signatures in the bottom right corner.

Controls and lights specifications

Feature	Specification
Power button light	White light — Solid white light indicates power-on state; blinking white light indicates sleep state of the computer.
Hard Drive activity light	White light — Blinking white light indicates that the computer is reading data from or writing data to the hard drive.
Back panel:	
Link integrity light on integrated network adapter :	Green — a good 10 Mbps or 100 Mbps connection exists between the network and the computer.
	Orange — a good 1000 Mbps connection exists between the network and the computer.
	Off (no light) — the computer is not detecting a physical connection to the network.
Network activity light on integrated network adapter	Yellow light — A blinking yellow light indicates that network activity is present.
Power supply diagnostic light	Green light — The power supply is turned on and is functional. The power cable must be connected to the power connector (at the back of the computer) and the electrical outlet.

Environmental specifications

Temperature	Specifications
Operating	0°C to 35°C (32°F to 95°F)
Storage	-40°C to 65°C (-40°F to 149°F)
Relative humidity (maximum)	Specifications
Operating	10 % to 90 % (non condensing)
Storage	5 % to 95 % (non condensing)
Maximum vibration:	Specifications
Operating	0.66 GRMS
Storage	1.30 GRMS
Maximum shock:	Specifications
Operating	10 G
Storage	160 G
Altitude (maximum)	Specifications
Operating	-15.2 m to 3048 m (-50 to 10,000 ft)
Storage	-15.20 m to 10,668 m (-50 ft to 35,000 ft)
Airborne contaminant level	G2 or lower as defined by ANSI/ISA-S71.04-1985

Contacting Dell

① **NOTE: If you do not have an active Internet connection, you can find contact information on your purchase invoice, packing slip, bill, or Dell product catalog.**

Dell provides several online and telephone-based support and service options. Availability varies by country and product, and some services may not be available in your area. To contact Dell for sales, technical support, or customer service issues:

- 1 Go to **Dell.com/support**.
- 2 Select your support category.
- 3 Verify your country or region in the **Choose a Country/Region** drop-down list at the bottom of the page.
- 4 Select the appropriate service or support link based on your need.





Intel® Core™ i5-7500 Processor

6M Cache, up to 3.80 GHz

Specifications

Export specifications

Essentials

Product Collection	7th Generation Intel® Core™ i5 Processors
Code Name	Products formerly Kaby Lake
Vertical Segment	Desktop
Processor Number	i5-7500
Status	Launched
Launch Date	Q1'17
Lithography	14 nm
Recommended Customer Price	\$192.00 - \$202.00

Performance

# of Cores	4
# of Threads	4
Processor Base Frequency	3.40 GHz
Max Turbo Frequency	3.80 GHz
Cache	6 MB SmartCache
Bus Speed	8 GT/s DMI3
# of QPI Links	0
TDP	65 W

Supplemental Information

Embedded Options Available	Yes
Conflict Free	Yes
Datasheet	View now

Memory Specifications

Max Memory Size (dependent on memory type)	64 GB
Memory Types	DDR4-2133/2400, DDR3L-1333/1600 @ 1.35V
Max # of Memory Channels	2
ECC Memory Supported †	No

Graphics Specifications

Processor Graphics †	Intel® HD Graphics 630
Graphics Base Frequency	350 MHz
Graphics Max Dynamic Frequency	1.10 GHz
Graphics Video Max Memory	64 GB
4K Support	Yes, at 60Hz
Max Resolution (HDMI 1.4)‡	4096x2304@24Hz
Max Resolution (DP)‡	4096x2304@60Hz
Max Resolution (eDP - Integrated Flat Panel)‡	4096x2304@60Hz
DirectX® Support	12
OpenGL® Support	4.4
Intel® Quick Sync Video	Yes
Intel® InTru™ 3D Technology	Yes
Intel® Clear Video HD Technology	Yes
Intel® Clear Video Technology	Yes
# of Displays Supported †	3
Device ID	0x5912

Expansion Options

Scalability	1S Only
PCI Express Revision	3.0
PCI Express Configurations †	Up to 1x16, 2x8, 1x8+2x4
Max # of PCI Express Lanes	16

Package Specifications

Sockets Supported	FCLGA1151
Max CPU Configuration	1

Thermal Solution Specification	PCG 2015C (65W)
T _{JUNCTION}	100°C
Package Size	37.5mm x 37.5mm
Low Halogen Options Available	See MDDS

Advanced Technologies

Intel® Optane™ Memory Supported †	Yes
Intel® Turbo Boost Technology †	2.0
Intel® vPro™ Technology †	Yes
Intel® Hyper-Threading Technology †	No
Intel® Virtualization Technology (VT-x) ‡	Yes
Intel® Virtualization Technology for Directed I/O (VT-d) †	Yes
Intel® VT-x with Extended Page Tables (EPT) ‡	Yes
Intel® TSX-NI	Yes
Intel® 64 ‡	Yes
Instruction Set	64-bit
Instruction Set Extensions	SSE4.1/4.2, AVX2
Idle States	Yes
Enhanced Intel SpeedStep® Technology	Yes
Thermal Monitoring Technologies	Yes
Intel® Identity Protection Technology †	Yes
Intel® Stable Image Platform Program (SiPP)	Yes

Security & Reliability

Intel® AES New Instructions	Yes
Secure Key	Yes
Intel® Software Guard Extensions (Intel® SGX)	Yes
Intel® Memory Protection Extensions (Intel® MPX)	Yes
Intel® OS Guard	Yes
Intel® Trusted Execution Technology ‡	Yes
Execute Disable Bit ‡	Yes
Intel® Boot Guard	Yes

Compatible Products

Ordering and Compliance

Downloads and Software

All information provided is subject to change at any time, without notice. Intel may make changes to manufacturing life cycle, specifications, and product descriptions at any time, without notice. The information herein is provided "as-is" and Intel does not make any representations or warranties whatsoever regarding accuracy of the information, nor on the product features, availability, functionality, or compatibility of the products listed. Please contact system vendor for more information on specific products or systems.

Intel classifications are for informational purposes only and consist of Export Control Classification Numbers (ECCN) and Harmonized Tariff Schedule (HTS) numbers. Any use made of Intel classifications are without recourse to Intel and shall not be construed as a representation or warranty regarding the proper ECCN or HTS. Your company as an importer and/or exporter is responsible for determining the correct classification of your transaction.

Refer to Datasheet for formal definitions of product properties and features.

"Announced" SKUs are not yet available. Please refer to the Launch Date for market availability.

Some products can support AES New Instructions with a Processor Configuration update, in particular, i7-2630QM/i7-2635QM, i7-2670QM/i7-2675QM, i5-2430M/i5-2435M, i5-2410M/i5-2415M. Please contact OEM for the BIOS that includes the latest Processor configuration update.

‡ This feature may not be available on all computing systems. Please check with the system vendor to determine if your system delivers this feature, or reference the system specifications (motherboard, processor, chipset, power supply, HDD, graphics controller, memory, BIOS, drivers, virtual machine monitor-VMM, platform software, and/or operating system) for feature compatibility. Functionality, performance, and other benefits of this feature may vary depending on system configuration.

"Conflict free" and "conflict-free" means "DRC conflict free", which is defined by the U.S. Securities and Exchange Commission rules to mean products that do not contain conflict minerals (tin, tantalum, tungsten and/or gold) that directly or indirectly finance or benefit armed groups in the Democratic Republic of the Congo (DRC) or adjoining countries. Intel also uses the term "conflict-free" in a broader sense to refer to suppliers, supply chains, smelters and refiners whose sources of conflict minerals do not finance conflict in the DRC or adjoining countries. Intel processors manufactured before January 1, 2013 are not confirmed conflict free. The conflict free designation refers only to product manufactured after that date. For Intel Boxed Processors, the conflict free designation refers to the processor only, not to any additional included accessories, such as heatsinks/coolers.

See <http://www.intel.com/content/www/us/en/architecture-and-technology/hyper-threading/hyper-threading-technology.html?wapkw=hyper+threading> for more information including details on which processors support Intel® HT Technology.

Max Turbo Frequency refers to the maximum single-core processor frequency that can be achieved with Intel® Turbo Boost Technology. See www.intel.com/technology/turboboost/ for more information.

The Recommended Customer Price ("RCP") is pricing guidance for Intel products. Prices are for direct Intel customers, typically represent 1,000-unit purchase quantities, and are subject to change without notice. Taxes and shipping, etc. not included. Prices may vary for other package types and shipment quantities, and special promotional arrangements may apply. If sold in bulk, price represents individual unit. Listing of these RCP does not constitute a formal pricing offer from Intel. Please work with your appropriate Intel representative to obtain a formal price quotation.

System and Maximum TDP is based on worst case scenarios. Actual TDP may be lower if not all I/Os for chipsets are used.

Low Halogen: Applies only to brominated and chlorinated flame retardants (BFRs/CFRs) and PVC in the final product. Intel components as well as purchased components on the finished assembly meet JS-709 requirements, and the PCB / substrate meet IEC 61249-2-21 requirements. The replacement of halogenated flame retardants and/or PVC may not be better for the environment.

For benchmarking data see <http://www.intel.com/performance>.

Intel processor numbers are not a measure of performance. Processor numbers differentiate features within each processor family, not across different processor families. See <http://www.intel.com/content/www/us/en/processors/processor-numbers.html> for details.

Processors that support 64-bit computing on Intel® architecture require an Intel 64 architecture-enabled BIOS.

Acesse o nosso Chat ou ligue 0800 701 1258 - Seg a Sex: 8h às 20h

235



Loja

Suporte

Comunidade

Olá, Tiago?

Tiago

Buscar

Formas de Pagamento

Consulte seu Pedido

Chat Online

Ofertas por email

Avalie este site



Para Você

Acessórios

Acessórios para Notebooks e PCs

Teclados e Mouses

Mouse



Mouse óptico MS116 da Dell (preto)



Performance confiável da óptica daO mouse óptico MS116 da Dell conta com recursos de controle óptico por LED e conectividade sem fio, proporcionando uma performance espetacular de ... Descrição Completa

Preço **R\$49**

[Adicionar ao carrinho](#)

Prazo estimado de envio: 3-4 Dias

Código Fabricação: 4230HW | Código Dell: 570-AAIM

Seja o primeiro a enviar uma opinião.

[Versão para impressão](#)

Produtos Relacionados

Dell
Teclado Multilíngua Dell K3216
- em Português
Preço **R\$69**

[Adicionar ao carrinho](#)

Dell Recomenda
Para comprar este produto ao invés do selecionado nesta página Clique aqui

Dell
Teclado e Mouse Wireless Dell KM636 - Preto

De: **R\$156**Você economiza: **R\$40**Preço **R\$116**[Adicionar ao carrinho](#)

Dell Recomenda
Para comprar este produto ao invés do selecionado nesta página Clique aqui



Dell
Mouse Wireless Dell WM126 - Preto

De: **R\$68**Você economiza: **R\$29**Preço **R\$39**[Adicionar ao carrinho](#)

Dell Recomenda
Para comprar este produto ao invés do selecionado nesta página Clique aqui

Visão geral

Especificações técnicas

A opinião dos clientes

Destaque

Performance confiável dia após dia

O mouse óptico MS116 da Dell conta com recursos de controle óptico por LED e conectividade com fio, proporcionando uma performance espetacular dia após dia. Melhore sua produtividade no escritório ou em casa: o mouse óptico da Dell ajudará a manter você focado com controle óptico preciso de 1.000 dpi.

Conforto duradouro

Projetado para uso confiável por longos períodos, o mouse óptico da Dell é seu parceiro de computação. Modelado e dimensionado de acordo com os contornos da sua mão, com dois botões e uma roda de rolagem, o Mouse óptico Dell facilita a navegação nos projetos na tela.



Compatível com praticamente qualquer sistema que tenha uma porta USB, basta conectar o mouse e começar a usá-lo.

[Ampliar imagem.](#)

Estética contemporânea

Com uma estética de design contemporâneo, o mouse óptico MS116 da Dell combina perfeitamente com qualquer ambiente de computação.

Conteúdo da caixa

Mouse óptico MS116 da Dell



O mouse óptico MS116 da Dell é um dispositivo com fio e confiável, desenvolvido para proporcionar conforto e alta performance.

[Ampliar imagem.](#)

Compatível com praticamente qualquer sistema

O mouse óptico da Dell é compatível com praticamente qualquer sistema que tenha uma porta USB. Use um mouse no escritório e outro em casa.

Conveniência do plug-and-play

Basta conectar o mouse óptico da Dell a qualquer porta USB disponível e começar a trabalhar. É fácil assim.

Em casa ou no escritório

O mouse óptico da Dell é a escolha perfeita para uso doméstico ou empresarial, onde a confiabilidade, o conforto e a conveniência são primordiais.



Com um design contemporâneo, o mouse combina com qualquer ambiente de computação empresarial ou doméstico.

[Ampliar imagem.](#)

Detalhes do Produto**Performance confiável dia após dia**

O mouse óptico MS116 da Dell conta com recursos de controle óptico por LED e conectividade com fio, proporcionando uma performance espetacular dia após dia. Melhore sua produtividade no escritório ou em casa: o mouse óptico da Dell ajudará a manter você focado com controle óptico preciso de 1.000 dpi.

Código Fabricante : 4230-W
Código Dell : 570-AAIM

Do more with Dell

Programa de suporte
TechCenter

Sobre a Dell

Informações da empresa
Responsabilidade social corporativa
Compromisso com o cliente
Carreiras profissionais
Notícias
Dell Technologies

Informações Legais

Atendimento e-mail
Declaração de Privacidade
Informações Legais e Regulatórias
Termos e Condições
Política de Atendimento ao Cliente
Dicas e Downloads

Comunidade

Comunidade
Leia Nossos Blogs
Fórum de Suporte
Eventos

BR

Brasil

Preços referenciados com impostos para consumidores (preços finais, compreendo todos IPTU). O preço final efetivo nas vendas para pessoas jurídicas (preço corporativo - CTP) pode variar de acordo com o Estado que sofrerá incidência o pagamento de impostos, sob o mesmo valor informado de mercado para cada Estado.

Ofertas limitadas, por falta de produto, a Dell trabalha para garantir melhor experiência com nossos clientes e oferecer melhores condições de pagamento. Dell usa (31) 4000-0000 para vendas e suporte técnico. Os preços ofertados podem ser alterados sem aviso prévio. Válidos até 31 de novembro de 2017. Preço com impostos para o Estado de São Paulo. Os preços ofertados no site não são válidos para o comércio para revenda e/ou para compra por unidades públicas para custos ou negócios entre um contato sem um representante de vendas. A Dell reserva-se o direito de não concluir a venda se os equipamentos forem adquiridos para estes fins.

Você perderá o valor seu direito de arrendamento dentro de 7 (sete) dias contados de recebimento do seu produto ou serviço. Para maiores informações consulte nossa página clicando aqui.

Clique aqui e veja mais informações sobre as condições de pagamento.
Clique aqui para saber em contato através do chat ou ligue para 0800 722 3442, entre 9h e 20h, de segunda a sexta e entre 9h e 18h aos sábados.

Garantia - Garantia legal inclusa no prazo total da garantia. A garantia limitada inclui peças e mão-de-obra, sendo restrita aos produtos Dell. Os produtos de outras marcas estão sujeitos aos termos de garantia dos respectivos fabricantes. Na Garantia no centro de reparos, o serviço padrão é de 01 ano (incluindo a garantia legal), em que o cliente, após contato telefônico com o Suporte Técnico da Dell com diagnóstico remoto, deverá levar o seu equipamento ao centro de reparos em SP ou encaminhar pelos Correios, sem frete, com o produto devidamente embalado e com o produto original do produto. **Clique aqui** para mais detalhes. Na Garantia à Distância, técnicos serão deslocados, se necessário, após consulta telefônica com o diagnóstico remoto. O tempo de resposta dependerá da sua região geográfica e da disponibilidade imediata de recursos. Consulte o seu representante de vendas em caso de dúvida sobre qual é a garantia do seu equipamento. Baterias de notebook têm garantia de 1 ano. Garantias dos produtos são garantias de 90 dias. Para mais detalhes **clicar aqui**. A Dell não garante a compatibilidade entre qualquer sistema operacional e os sistemas a serem instalados pelo Cliente.

Wireless - Para a utilização de conectividade sem fio ("wireless") é necessária a instalação de um módulo "wireless" e do serviço de banda larga no local de acesso da rede. Disponibilidade deste serviço em locais públicos.

Para a utilização de conectividade do Notebook 3G é necessária a aquisição de serviço de banda larga móvel de empresa ou de disponibilidade deste serviço em locais públicos.

Os softwares ofertados estão sujeitos aos Termos e Condições de Licença de Uso de Software. Para maiores informações, consulte o site do fabricante.

HP, Intel, Canon, Caterpillar, Oracle, IBM, Logitech, Intel Atom, Intel Atom Inside, Intel Core, Intel Inside, Logitech Intel Inside, Intel i-Pho, Itanium, Itanium Inside, Pentium, Pentium Inside, i-Pho Inside, Xeon, Xeon Phi e Xeon Inside são marcas registradas de Intel Corporation nos Estados Unidos e em outros países.

© 2016 Advanced Micro Devices, Inc. Todos os direitos reservados. A sigla AMD, o logotipo de sete anéis da AMD e as combinações de sete anéis são marcas registradas de Advanced Micro Devices, Inc. Outros nomes são apenas exemplos informativos e podem ser marcas registradas de seus respectivos proprietários.

Microsoft e Windows são marcas registradas de Microsoft Corporation nos EUA.

Empresa beneficiada pelo Lei de Incentivos.

Para consultar o Código de Defesa do Consumidor **clicar aqui**.

© 2016 Dell Inc. Todos os direitos reservados.
CNPJ 02.381.180/0001-10
Av. Industrial Botafogo, 400
Barra Média
Eldorado do Sul - RS
CEP 92050-000
www.dell.com.br

enNP02

Acesse o nosso Chat ou ligue 0800 701 1268 - Seg a Sex: 8h às 20h



Loja

Suporte

Comunidade

Olá, Tiago!
Tiago

Buscar

Formas de Pagamento

Consulte seu Pedido

Chat Online

Ofertas por email

Avalie este site

Para Você

Acessórios

Acessórios para Notebooks e PCs

Teclados e Mouses

Teclados e Combos



Teclado Multimídia USB Dell KB522



O Teclado Multimídia USB KB522 da Dell fornece uma solução geral para computação empresarial diária. O teclado com 107 teclas de perfil médio permite uma digitação eficiente e confortável.

Versão para impressão

Preço

R\$108

+ Adicionar ao carrinho

Prazo estimado de envio: 3-5 Dias

Código Fabricante : 00001 | Código Dell : 331-9897

Seja o primeiro a enviar uma opinião.

Produtos Relacionados



Dell
Teclado e Mouse Wireless
Dell KM038 - Preto

De: R\$159
Você economiza: R\$40

Preço R\$118

+ Adicionar ao carrinho

Dell Recomenda
Para comprar este produto ao invés do selecionado nesta página Clique aqui



Dell
Teclado Dell Smartcord
KB013

Preço: R\$148

+ Adicionar ao carrinho

Dell Recomenda
Para comprar este produto ao invés do selecionado nesta página Clique aqui



Dell
Mouse Wireless Dell
WM126 - Preto

De: R\$68
Você economiza: R\$29

Preço R\$39

+ Adicionar ao carrinho

Dell Recomenda
Para comprar este produto ao invés do selecionado nesta página Clique aqui

Visão geral

Especificações técnicas

A opinião dos clientes

Tech Specs

Geral	
Tipo de dispositivo	Teclado
Interface	USB
Dispositivo de entrada	
Qtd de teclas	104
Qtd. de teclas quentes	14
Função de Teclas de Atalho	Descanso, Meu computador, calculadora, zoom, e-mail, volume, mudo, pesquisador, leitura/pausa, retrocesso, avanço, leitor de mídia
Recursos	Descanso da mão, USB 2.0 hub de 2 portas, resistente a derrame
Largura	44.7 cm
Profundidade	14.99 cm
Altura	2.54 cm
Peso	647 g
Expansão / conectividade	
Interfaces	2 x USB 2.0
Diversos	
Cor	Preto, assinatura prata
Cabos incluídos	1 x cabo USB
Informação de compatibilidade	
Projetado para	<ul style="list-style-type: none"> Dell Latitude 3340, E5250, E5450, E5550, E6540, E7240, E7250, E7440, E7450 Dell OptiPlex 3011, 3020, 3030, 9020, 9020 All-in-One, 9030 Dell Precision Mobile Workstation M2800, M3800, M4800, M6800 Dell Precision Tower 7910
Especificações rápidas	
Tipo de dispositivo	Teclado
Interface	USB
Qtd de teclas	104
Qtd. de teclas quentes	14
Função de Teclas de Atalho	Descanso, Meu computador, calculadora, zoom, e-mail, volume, mudo, pesquisador, leitura/pausa, retrocesso, avanço, leitor de mídia
Recursos	Descanso da mão, USB 2.0 hub de 2 portas, resistente a derrame
Cor	Preto, assinatura prata
Dimensões (LxPxA)	44.7 cm x 14.99 cm x 2.54 cm
Peso	647 g
Projetado para	Latitude 3340, E5250, E5450, E5550, E6540, E7240, E7250, E7440, E7450; OptiPlex 3011, 3020, 3030, 9020, 9020 All-in-One, 9030; Precision Mobile Workstation M2800, M3800, M4800, M6800; Precision Tower 7910

Do more with Dell

Programa de parcerias
TechCenter

Sobre a Dell

Informações de empresa
Responsabilidade social
Compreensão com o cliente
Carreiras profissionais
Notícias
Dell Technologies

Informações Legais

Arquivos e e-mails
Declaração de Privacidade
Informações Legais e Regulatórias
Termos e Condições
Política de Arquivamento
Risco e Devolução

Comunidade

Comunidade
Link: MyDell Blog
Fóruns de Suporte
Eventos



Brasil

[Termos e Condições](#)
[Declaração de Privacidade](#)
[Arquivos e e-mails](#)
[Informações Legais e Regulatórias](#)
[Políticas](#)
[Compromisso das Regalias Regulatórias](#)
[Rastreio Dell](#)
[Fale conosco](#)
[Mapa do site](#)
[Ajude este site](#)
[Privacidade](#)

Preço refere-se ao preço unitário para cada unidade física vendida, compreendido com o frete. O preço final aplicável para vendas para empresas jurídicas comprando CNPJ pode variar de acordo com o Estado que estiver localizado o endereço do produto, em razão das diferenças de impostos para cada Estado.

Ofertas limitadas, por linha de produto, a 50 unidades por produto físico, seja por aquisição direta ou através de ordem, e que não tenha sido enviado exclusivamente Dell nos últimos 90 dias, a 50 unidades para vendas jurídicas ou grupo de empresas com até 500 funcionários registrados. Os preços ofertados podem ser alterados sem aviso prévio. Valores com frete não incluído. Preços com impostos para a cidade de São Paulo. Os preços exibidos no site não são válidos para compra para entrega sob demanda por empresas públicas para compra através de licitação ou um contrato com um representante de vendas. A Dell reserva o direito de não concluir a venda se os pagamentos foram adquiridos para estas licitações.

Você poderá exercer seu direito de arrependimento dentro de 7 (sete) dias corridos de recebimento do seu produto ou serviço. Para maiores informações consulte nossa política de vendas.

How to Buy

Premier Login

239



Browse Support

Français

For Work Dell Monitors Dell Monitors Dell 22 Monitor: P2217H

f

Dell 22 Monitor: P2217H

Get to know Windows 10 Pro

Intel® Core™
Processors
Compare

We're here to help. Contact a Dell expert >

More productive than ever.

Dell 22 Monitor | P2217H brings greater productivity to the workplace with added user comfort and convenience.

Find a Reseller



Email

Overview Tech Specs

Display

Diagonal Viewing Size
54.51 cm
21.5 inches**Preset Display Area (H x V)**
476.06 mm x 267.79 mm
18.74" x 10.54"
127484.10 mm² (197.6 inches²)**Panel Type**
In-Plane switching Technology**Display Screen Coating**
Antiglare with 3H hardness**Maximum Preset Resolution**
1920 x 1080 at 60Hz**Viewing Angle**
(178° vertical / 178° horizontal)**Pixel Pitch**
0.248mm x 0.248 mm**Pixel Per Inch (PPI)**
102**Contrast Ratio**
1000: 1 (typical)
4 Million: 1 (Dynamic)

f

f u

Aspect Ratio

(16:9)

Backlight Technology

LED

Brightness250 cd/m² (typical)**Response Time**

6ms (gray to gray)

Wireless Charging Feature

NA

G-SYNC Support

NA

Adjustability

Height-adjustable stand (130mm),

Tilt (-5° to 21°)

Swivel (45° to 45°)

Pivot (90° clockwise)

Built in cable-management

PbP / PIP

PbP (No)

PIP (No)

Daisy Chain Availability

No

Dell Display Manager Compatibility

Yes

Remote Asset Management

Yes, via Dell Command |Monitor

Color Support

Color Gamut (typical): 82% (CIE 1976), 72% (CIE 1931)

Color Depth: 16.7 Million colors

Color Calibration SDK SW

No

Color Calibration with X-rite colorimeter

No

Flat Panel Mount Interface

VESA (100 mm)

Audio Output

Optional Soundbar - (AC511)

Connectivity

1 x DP (ver 1.2)

1 x HDMI (ver 1.4)

1 x VGA

1 x USB 3.0 port - Upstream

2 x USB 3.0 ports - Side

2X USB 2.0 - bottom.

Built-in Devices

USB3.0 super-Speed Hub (with 1 x USB upstream port, 2 x USB3.0 and 2 x USB2.0 downstream ports)

Security

Security lock slot (cable lock sold separately)

Anti-theft stand lock slot (to panel)

Dimensions**Height with stand (Compressed - Extended)**

354.4 mm ~ 477.6 mm

13.91" ~ 18.81"

Width

498.9 mm

19.64"

240

Depth

180.0mm
7.09 inches

Height without stand

297.3 mm
11.70"

Width without stand

495.9 mm
19.54"

Depth without stand

50.3mm
1.98"

Weight (panel only - for VESA mount)

2.81 kg
6.18 lb

Weight (with packaging)

8.85 kg
19.59 lb

P

Power**Voltage Required**

100 to 240 VAC / 50 or 60 Hz \pm 3Hz / 1.5 A (typical)

Power Consumption (Operational)

17W (typical) / 37W (maximum) / 50.8 kWh (Energy Star)

Power Consumption Stand by / Sleep

Less than 0.3W

Environmental**Temperature Range**

Operating: 0° to 40°C (32° to 104°F)
Non-operating: -20° to 60° (-4° to 140° F)

Humidity Range

Operating: 10% to 80% (non-condensing)
Non-Operating: 5% to 90% (non-condensing)

Altitude

Operating: 5,000 m (16,400 ft) max
Non-Operating: 12,191 m (40,000 ft) max

Warranty

3-Year Advanced Exchange Service and Premium Panel Guarantee.

Regulatory**Compliant Standards**

ENERGY STAR
EPEAT Gold
TCO Certified Displays
RoHS Compliant

Product Safety, EMC and Environmental Datasheets
Dell Regulatory Compliance Home Page
Dell and the Environment

What's Included

Monitor with stand
Power cable
1 x DP Cable
1 x VGA Cable
1 x USB 3.0 upstream cable (enables the USB port on the monitor)
Drivers and documentation media
Quick setup guide
Safety information

P

P
P
P

Do more with Dell

Partner Program
TechCenter

About Dell

Company Information
Corporate Social
Responsibility
Customer Engagement
Careers
Dell Newroom
Dell Technologies

Legal

Ads & Emails
Privacy Statement
Legal & Regulatory
Terms & Conditions

Community

The Dell Community
Read Our Blog
Support Forums
Events

Emerging Countries—EMEA

Copyright 1999-2017 Dell Inc.

Legal & Regulatory

Terms & Conditions

Privacy Statement
Site Map

Ads & Emails

Dell Recycling

Contact a Reseller

UltraSharp, ColorEvo, ColorEvo Inside, Core Inside, Intel, Intel Logo, Intel Atom, Intel Atom Inside, Intel Core, Intel Inside, Intel Inside Logo, Intel vPro, Inspiron, Precision Inside, Precision, Premium Inside, vPro Inside, Xeon, Xeon Phi, and Xeon Inside are trademarks of Intel Corporation in the U.S. and/or other countries.

P20-0564



Dell 22 Monitor
P2217H

The smart choice to help boost productivity with more comfort and convenience.

Enhanced productivity

Help boost your productivity with this 21.5" 16:9 aspect ratio monitor.

- Enjoy a better visual experience with a slim border design — great for multi-monitor setups.
- Efficiently auto apply predefined color settings for various applications via Dell Auto Mode.
- Reduce desk clutter with integrated power and cable management.

Improved comfort

Work the way you like, comfortably.

- Adjust your view with flexible adjustability features including tilt, pivot, swivel and height-adjustable stand.
- See images clearly with consistent colors across an ultrawide viewing angle.
- Optimize eye comfort with a flicker-free screen and ComfortView feature⁶ which minimizes blue light emission.
- Enjoy added convenience and usability thanks to two easily accessible USB 3.0 ports located on the side of the monitor.



Smart investment

You're ready now and for the future with this smart choice.

- Future proof your connectivity with a wide range of digital ports.
- Choose an eco-conscious design which meets latest regulatory and environmental standards.
- Get a variety of mounting options and accessories to flexibly configure your office.

Reliable

Comes with Dell's high reliability promise.

- Enjoy great reliability from the #1 monitor brand worldwide.*
- Experience peace of mind from Dell's commitment to quality and customer satisfaction with the Premium Panel⁷ Guarantee.
- Minimize downtime with Dell's 3-year Advanced Exchange Service²

Thank you
for making
Dell Monitors

#1
worldwide*

For more information visit
www.dell.com/monitors

Easily adjust the panel to your preferred viewing position.

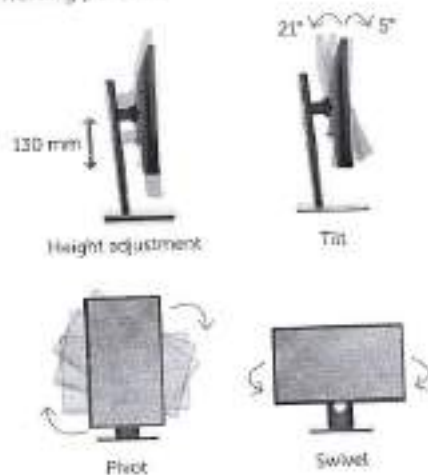

Connectors



- A Power cable connector
- B HDMI
- C DisplayPort
- D VGA
- E USB upstream
- F USB downstream
- G Stand lock feature



What's in the box?

- Components**
- Monitor panel
 - Stand (riser and base)
- Cables**
- Power cable (varies by country)
 - VGA, DisplayPort, USB 3.0 upstream cables
- Documentation**
- Drivers and documentation media (CD)
 - Quick Setup Guide
 - Safety and regulatory information



Dell 22 Monitor | P2217H

Display	
Model number	P2217H
Viewable image size (diagonal)	54.6 cm (21.5 inches)
Active display area	
Horizontal	476.05 mm (18.74 inches)
Vertical	267.79 mm (10.54 inches)
Maximum resolution	1920 x 1080 at 60 Hz
Aspect ratio	16:9
Pixel pitch	0.248 mm x 0.248 mm
Brightness (typical)	250 cd/m ²
Color gamut (typical)	82% [†]
Color depth	16.7 million colors
Contrast ratio (typical)	1000:1
Mega dynamic contrast ratio	4 million:1
Viewing angle (typical) (vertical/horizontal)	178°/178°
Response time (typical)	6 ms gray-to-gray (typical)
Panel technology, surface	In-plane switching
Backlight	LED
Bezel color	Black

Connectivity	
Connectors	DisplayPort 1.2, HDMI 1.4, VGA, 2 x USB 3.0 (side), 2 x USB 2.0 (bottom)
Features	
Stand	Tilt (Typical: 5° forward or 21° backward), pivot (90°), swivel (45°), height adjustable (130 mm)
Security	Security lock slot (security lock not included)
VESA mounting support (wall mount kit sold separately)	Dell Quick Release feature (100 x 100 mm)
Other	ComfortView, narrow bezel, stepped feature

Power	
AC input voltage/frequency/current (typical)	100 to 240 VAC / 50 or 60 Hz ± 3 Hz / 1.5 A (typical)
Power consumption (normal operation)	17 W (typical) 37 W (Max.)
Power consumption (active-off mode)	< 0.3 W

Dimensions (with stand)	
Height (compressed + extended)	354.4 mm – 477.8 mm (13.95 inches – 18.81 inches)
Width	498.9 mm (19.64 inches)
Depth	180.0 mm (7.09 inches)

Weight	
Weight (panel only – no stand)	2.81 kg (6.18 lb)
Weight (with stand)	5.37 kg (11.81 lb)
Shipping weight	6.86 kg (15.09 lb)

- Standard service plan**
- 3 years Premium Panel Guarantee[‡]
 - 3 years Advanced Exchange Service[†] and Limited Hardware Warranty[†]

- Environmental compliance**
- ENERGY STAR[®], EPEAT[®] Gold[®], TCO Certified Displays, CE, CECP, RoHS, WEEE, ErP (EuP) Standards, Korea E-Standby

[†] Dell monitors are #1 world-wide for 3 consecutive years! Source: IHS Global Inc. Desktop Monitor Market Tracker (Q1 2013 to Q3 2013) (ID: 61600307)

[‡] Registered in US and Canada only.

[†] Color gamut (typical) is based on DC2075 (90%) and DC1931 (72%) sRGB standards.

[†] EPEAT Gold registered in the U.S. EPEAT registration varies by country. See www.epet.net for registration status by country.

[†] Advanced Exchange Service: Replacement part/unit dispatched, if needed, following completion of phone/online steps. Fee charged for failure to return defective unit. Availability varies. Other conditions apply.

[†] For a copy of the Limited Hardware Warranty, write to Dell USA LP, Attn: Warranties, One Dell Way, Round Rock, TX 78682 or see dell.com/warranty.

[†] In the event you discover even one bright pixel during the Limited Hardware Warranty period, a free panel exchange is guaranteed. See panel panel info located on Dell.com/web page for complete details.

[†] <http://support.dell.com/support/portal/portal.aspx?c=us&sc=us&doc=documents/144288>

[†] ComfortView feature reduces blue light emission and brightness on-screen.

Product availability varies by country. Please contact your Dell representative for more information. Based on ID# 616000071 dell.com/monitors

EPEAT Registry

- [Quick Search](#)
- [Search by Manufacturer](#)
- [Search by Country](#)
- [Full Search](#)
- [Company List](#)

[← Back](#)

Product: DELL P2217H
 CAB: Green Electronics Council CAB
 Country: United States
 Product Type: Monitors
 Manufacturer: Dell, Inc.
 URL:
 Rating: 
 Registration Date: 5/18/2016
 Product Status: Active
 Exceptions:
 Manufacturer Part #:
 UPC:
 EAN:
 Consumer or Institutional: Not Indicated

EPEAT Criteria Detail

Yes R 4.1.1.1 Compliance with provisions of European RoHS Directive upon its effective date
 Yes O 4.1.2.1 Elimination of intentionally added cadmium
 Yes R 4.1.3.1 Reporting on amount of mercury used in light sources (mg) 1.0
 Yes O 4.1.3.2 Low threshold for amount of mercury used in light sources
 Yes O 4.1.3.3 Elimination of intentionally added mercury used in light sources
 Yes O 4.1.4.1 Elimination of intentionally added lead in certain applications
 Yes O 4.1.5.1 Elimination of intentionally added hexavalent chromium
 Yes R 4.1.6.1 Elimination of intentionally added SCCP flame retardants and plasticizers in certain applications
 Yes O 4.1.6.2 Large plastic parts free of certain flame retardants classified under European Council Directive 67/548/EEC
 N/A O 4.1.7.1 Batteries free of lead, cadmium and mercury
 Yes O 4.1.8.1 Large plastic parts free of PVC
 Yes R 4.2.1.1 Declaration of postconsumer recycled plastic content (%) 11
 Yes O 4.2.1.2 Minimum content of postconsumer recycled plastic
 No O 4.2.1.3 Higher content of postconsumer recycled plastic
 Yes R 4.2.2.1 Declaration of renewable/bio-based plastic materials content (%) 0
 No O 4.2.2.2 Minimum content of renewable/bio-based plastic material
 Yes R 4.2.3.1 Declaration of product weight (lbs) 11.8 Pounds
 Yes R 4.3.1.1 Identification of materials with special handling needs
 Yes R 4.3.1.2 Elimination of paints or coatings that are not compatible with recycling or reuse
 Yes R 4.3.1.3 Easy disassembly of external enclosure
 Yes R 4.3.1.4 Marking of plastic components
 Yes R 4.3.1.5 Identification and removal of components containing hazardous materials
 Yes O 4.3.1.6 Reduced number of plastic material types
 Yes O 4.3.1.7 Molded/glass in metal eliminated or removable
 Yes R 4.3.1.8 Minimum 65 percent reusable/recyclable
 Yes O 4.3.1.9 Minimum 90 percent reusable/recyclable
 Yes O 4.3.2.1 Manual separation of plastics
 Yes O 4.3.2.2 Marking of plastics
 Yes R 4.4.1.1 Availability of additional three year warranty or service agreement
 Yes O 4.4.3.1 Availability of replacement parts
 Yes R 4.5.1.1 ENERGY STAR®: 7.0/7.1-Displays-
 Yes O 4.5.1.2 Early adoption of new ENERGY STAR® specification: 7.0-Displays
 No O 4.5.2.1 Renewable energy accessory available
 No O 4.5.2.2 Renewable energy accessory standard
 Yes R 4.8.1.1 Reduction/elimination of intentionally added toxics in packaging
 Yes R 4.8.2.1 Separable packing materials
 Yes O 4.8.2.2 Packaging 90% recyclable and plastics labeled
 Yes R 4.8.3.1 Declaration of recycled content in packaging Corrugated containers <300 psi=25-50,
 Yes O 4.8.3.2 Minimum postconsumer content guidelines
 No O 4.8.4.1 Provision of take-back program for packaging
 No O 4.8.5.1 Documentation of reusable packaging
 Yes R 4.6.1.1 Provision of product take-back service
 Yes O 4.6.1.2 Auditing of recycling vendors
 Yes R 4.6.2.1 Provision of rechargeable battery take-back service: Partner Call2Recycle Link: <http://www.call2recycle.org/>
 Yes R 4.7.1.1 Demonstration of corporate environmental policy consistent with ISO 14001
 Yes R 4.7.2.1 Self-certified environmental management system for design and manufacturing organizations
 Yes O 4.7.2.2 Third-party certified environmental management system for design and manufacturing organizations
 Yes R 4.7.3.1 Corporate report consistent with Performance Track or GRI
 Yes O 4.7.3.2 Corporate report based on GRI

EPEAT Criteria Summary

Criteria Category Summary	Optional Points
4.1 Reduction/elimination of environmentally sensitive materials	7/7
4.2 Materials selection	1/3
4.3 Design for end of life	5/5
4.4 Product lifecycle life cycle extension	1/1
4.5 Energy conservation	1/2
4.6 End of life management	1/1
4.7 Corporate performance	2/2
4.8 Packaging	2/4

The simple choice for energy efficiency.

ENERGY EFFICIENT
productsENERGY SAVINGS
at homeENERGY EFFICIENT
new homesENERGY STRATEGIES FOR
buildings & plants

e

Home > Certified Products > Product Finder > ENERGY STAR Certified Displays > DELL - P2217H : P2217Hb

Certified Products

Your source for energy efficient product information

All Certified Products

How a Product Earns the Label

Save Energy at Home

Join Our Movement

Product Specifications Search

Find and Compare Products

Languages: English | Français

Access to ENERGY STAR
API, Data Set or Excel File

Find product models that have earned the ENERGY STAR and compare features, savings and more to optimize your purchase.

- 1 Select a product category of interest to you.
- 2 Get details on specific qualifying models.
- 3 Make informed purchasing decisions.

ENERGY STAR Certified

Displays

Visit the Display Finder for energy efficient
monitors and more.CHANGE
your energy

< back to results

DELL - P2217H : P2217Hb

Specifications

Display Type®:	Monitor
Screen Size (inches)®:	21.5
Screen Area (square inches)®:	167.0
Native Resolution (pixels)®:	1000 x 1000
Total Native Resolution (megapixels)®:	2.1
Backlight Technology®:	LED
Panel Technology®:	IPS LCD
Model Features®:	None
Signal or Data Interfaces®:	HDMI 1.4, DisplayPort 1.2, VGA
Power Source®:	Ac power supply
On Mode Power (watts)®:	14.75
Markets®:	United States, Australia, New Zealand, Switzerland, Europe, Taiwan, Japan, Canada
Features Enabled in Default On Mode®:	None
Sleep Mode Power (watts)®:	0.22
Features Enabled in Default Sleep Mode®:	None
Off Mode Power (watts)®:	0.17
Monitor Total Energy Consumption at 115 Volts (kWh/yr)®:	40.8
Maximum Total Energy Consumption Limit for Monitor Certification (kWh/yr)®:	50.6
Maximum Luminance (candelas per square meter)®:	250.0
Enhanced-Performance Display?®:	None
Display Contrast Ratio at 0 deg. Horiz. Viewing Angle®:	1000

Additional Product Information

No additional information provided.

REBATE FINDER

ENERGY STAR
partners sponsor
rebates on certified
products. Enter a zip code
below to find deals near
you!
LEARN MORE
ABOUT
PRODUCTSLooking for more
information about how to
save with ENERGY STAR
products?

Select a Product Category ▾



e

e