



RAZÃO SOCIAL: Engepeças Equipamentos Ltda.
ENDEREÇO: Rua Willem Booth nº 2093 Bairro: Boqueirão, CEP nº 81.730-080, Curitiba-PR.
CNPJ/MF: 05.063.653/0001-33 **FONE/FAX:** (041) 3386-8150 / 041 3386-8136
EMAIL: vendasjcb@engepeças.com.br

PROPOSTA DE PREÇOS

Ao Pregoeiro

PREGÃO PRESENCIAL Nº 084/2017
 Lote 001

À Comissão de Licitação do Município de Santo Antônio do Sudoeste – PR.

Apresentamos e submetemos à apreciação de V. Sas nossa proposta de preços, a preços fixos, relativa ao fornecimento de 01 (uma) Retroescavadeira, marca JCB, Fabricação nacional, modelo 3CX, fabricada pela JCB do Brasil (LOTE 01), equipada com motor diesel JCB Turbinado, de potência bruta de 92 HP a 2200 RPM, 4 cilindros, transmissão tipo Synchroshuttle, marca JCB, de 4 velocidades sincronizadas à frente e a ré, com conversor de torque (fator multiplicador de torque 3.01:1), inversor de direção (frente e ré) hidráulico, tração nas 4 rodas (4x4), freio de serviço blindado a disco imerso em óleo, direção tipo hidrostática/ hidráulica, freio de estacionamento a disco seco, montado na entrada do diferencial traseiro, de acionamento e de mecanismo independente do freio de serviço, Sistema de iluminação com dois faróis dianteiros e dois faróis traseiros para trabalhos noturno, Pneus dianteiros: 12.5/80 x 18 10L, Pneus traseiros: 17.5 x 25 12L, largura em posição de transporte de 2.350 mm, comprimento em posição de transporte de 7.190 mm, altura em posição de transporte de 3.430 mm, raio de giro de 3.450 mm nas rodas externas, cabine semi aberta com proteção ao tombamento, do tipo "ROPS/FOPS". Carregadeira – caçamba com 1,10 m3 com dentes, altura de descarga de 2,740 mm. Retroescavadeira – com caçamba "HD" de 30 polegadas de largura, profundidade máxima de escavação de 4.410 mm, alcance a partir do pivô de giro de 5.370 mm, altura de descarga de 3.840 mm, banco do operador com suspensão mecânica e múltiplos ajustes, com cinto de segurança. Equipada com Sistema de Monitoramento Computadorizado LIVE LINK. Demais características standart conforme catálogo do fabricante. Peso Operacional de 8.185 Kg. Garantia de 12 (doze) meses sem limite de horas.

O valor total para fornecimento do objeto acima é de R\$ 210.000,00 (duzentos e dez mil reais).

O prazo de fornecimento é de 30 (trinta) dias contados da data da autorização de compra, ou no caso de serviços da assinatura do Contrato de Fornecimento. Conforme item 10 do edital.

CURITIBA - PR Tel. 41 3386-8100 CASCAVEL - PR Tel. 45 3219-3000 CAMBÉ - PR Tel. 43 3154-4440 MARINGÁ - PR Tel. 44 3123-0050 ITAJAI - SC Tel. 47 3241-9800 PORTO ALEGRE - RS Tel. 51 3357-7300 BELO HORIZONTE - MG Tel. 31 3438-1800 CUIABÁ - MT Tel. 65 3388-0100

www.engepeças.com.br

05.063.653/0001-33

ENGEPEÇAS
EQUIPAMENTOS LTDA

BOQUEIRÃO - CEP 81730-080
CURITIBA - PR



engepeças

O prazo de validade da proposta de preços é de 60 (sessenta) dias a partir da data limite estabelecida para o recebimento da proposta.

O prazo de garantia do objeto é de 12 (doze) meses.

Atenciosamente,

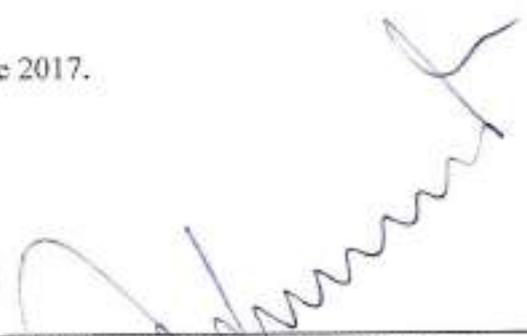
Curitiba, 30 de outubro de 2017.

 ENGEPEÇAS EQUIPAMENTOS LTDA
 CNPJ N° 05.063.653/0001-33
 Luiz Carlos Weiss
 CPF: 473.130.569-15 RG: 3.475.648-1
 Representante Legal.

 05.063.653/0001-33
 ENGEPEÇAS
 EQUIPAMENTOS LTDA
 R. WILLIAM BOOTH, 2033
 BOQUEIRÃO - CEP 81708-000
 Curitiba-PR

CURITIBA - PR Tel. 41 3386-8100
 CASCAVEL - PR Tel. 45 3219-3100
 CAMBÉ - PR Tel. 45 3194-4440

MARINGÁ - PR Tel. 44 3123-0000

ITAJAÍ - SC Tel. 47 3241-8600

PORTO ALEGRE - RS Tel. 51 3357-7300

BELO HORIZONTE - MG Tel. 31 3439-1500

CUIABÁ - MT Tel. 65 3398-0100

www.engepecas.com.br

Município de Santo Antonio do Sudoeste
Pregão Presencial 84/2017

PROPOSTA DE FORNECIMENTO DE PRODUTOS / SERVIÇOS

CNPJ: 05.063.653/0001-33 Fornecedor: ENGEPECAS EQUIPAMENTOS LTDA
Endereço: RUA WILLIAM BOOTH, 2063 - BOQUEIRÃO - Curitiba/PR - CEP 81730-080
Inscrição Estadual: 9025762310

Contador:
CPF: 473.130.569-15 RG: 3.475.848-1
E-mail: vendas@engepecas.com.br
Telefone: 4133868150 Celular:
Fax: 4133868152

Representante: LUIZ CARLOS WEBB
Endereço representante: RUA CORONEL CONSTANTINO FABRICO 133 - CENTRO - Coronel Vivida/PR - CEP 85550-000
E-mail representante: vendas@engepecas.com.br
Banco: 1 - BB Agência: 3404-5 - EMPRESARIAL CURITIBA NORTE - Curitiba/PR Conta: 20601-6
Telefone representante: 4133868150

Lotef: 001 Lote: 001
Data de abertura:

Nº Item	Descrição do Produto / Serviço	Qtd.	Unid.	Preço Máximo	Marca	Modelo	Preço Unitário	Preço Total
001	RETROSCAVADEIRA NOVA Modelo 4x4, potência mínima de 92 HP, transmissão de 6 velocidades sincronizadas à frente e a ré, tração nas 4 rodas, cabine fechada, com ar condicionado. Capacidade de Carga capacidade de nominal 0,90 m³, banco do operador com suspensão mecânica e múltiplos ajustes, com curso de segurança. Peso operacional mínimo de 7.000 Kg.	1,00	UN	225.000,00	JCB	XCX	210.000,00	210.000,00

PREÇO TOTAL DO LOTE: 210.000,00
TOTAL DA PROPOSTA: 210.000,00

Validade da proposta: 60 dias
Prazo de entrega: 30 dias

ENGEPECAS EQUIPAMENTOS LTDA
CNPJ 05.063.653/0001-33

05.063.653/0001-33

ENGEPECAS EQUIPAMENTOS LTDA
R. WILLIAM BOOTH, 2063
BOQUEIRÃO - CEP 81730-080
Curitiba-PR

NOVA



RETROESCAVADEIRA | 3CX

Potência 92hp Profundidade Máxima de Escavação 5,62m Capacidade Máxima de Carga da Carregadeira 1,1m³

JCB

APRESENTANDO A JCB 3CX.

COMBINANDO BAIXO CUSTO DE PROPRIEDADE, ROBUSTEZ SUPERIOR E FUNCIONALIDADES INOVADORAS, A JCB 3CX É UMA EXCELENTE OPÇÃO DA FABRICANTE NÚMERO UM DE RETROSCAVADEIRAS DO MUNDO. LÍDER EM PRODUTIVIDADE, DESEMPENHO E EFICIÊNCIA, É A SOLUÇÃO PERFEITA PARA GRANDES FROTAS, LOCADORES E OPERADORES-PROPRIETÁRIOS.



A número um do mundo.

Líder de mercado em 74 países, cerca da metade de todas as retroscavadeiras vendidas no mundo hoje são da JCB.

Benefícios de valor.

Noiva retroscavadeira 3CX é uma máquina com muitos benefícios, combinando baixo custo de propriedade e robustez superior como padrão.

Inovação por padrão.

Esta máquina está equipada com funcionalidades inovadoras que tornam as retroscavadeiras JCB sinônimos de produtividade, desempenho e eficiência.

Robustez extrema.

Durabilidade para aguentar os trabalhos rigorosos do dia a dia.

Motor de baixa manutenção.

O motor JCB DIESELMAX de 92hp, turboalimentado é altamente eficaz, tornando baixos os custos de manutenção e reposicionamento, além de atender a legislação para emissão de poluentes.

Excelência em qualquer segmento.

A JCB 3CX é a solução número 1 para grandes frotas, locadores e operadores-proprietários.

Líder de mercado mundial, metade de todas as retroscavadeiras vendidas no mundo são da JCB.



CUSTO DE PROPRIEDADE E EFICIÊNCIA.

NÓS ENTENDEMOS QUE O BAIXO CUSTO DE PROPRIEDADE É ESSENCIAL NOS DIAS COMPETITIVOS DE HOJE. SE VOCÊ LOCA OU OPERA SUA FROTA, A JCB 3CX FOI PROJETADA PARA DAR MAIS VALOR AO SEU DINHEIRO.

Máximo retorno sobre o investimento.

A JCB 3CX é uma máquina de muitos benefícios e esportular retorno sobre o investimento, com seguro, fracionamento e peças para manutenção de baixo valor aquisitivo.

Diferente das outras retroscavadeiras, esta máquina é extremamente eficiente. O motor JCB DIESELMAX é potente e oferece excelente economia de combustível, pode gerar alto torque em baixas rotações.

O motor DIESELMAX foi projetado para trabalhar duro em uma grande gama de diferentes aplicações.

A 3CX tem velocidade máxima de 40km/h para reduzir o tempo percorrido entre locais de trabalho.

Com maior força de desagregação, você poderá manusear mais material em menos tempo. Em termos simples, esta é a retroscavadeira mais eficiente da categoria.

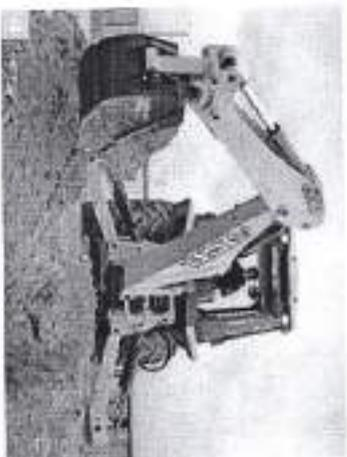
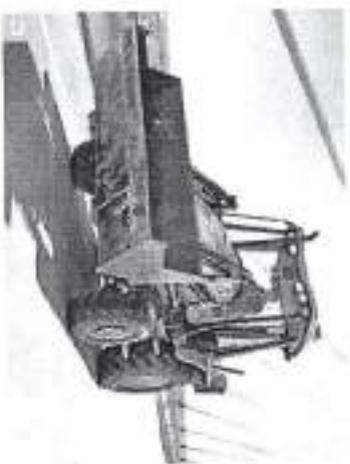
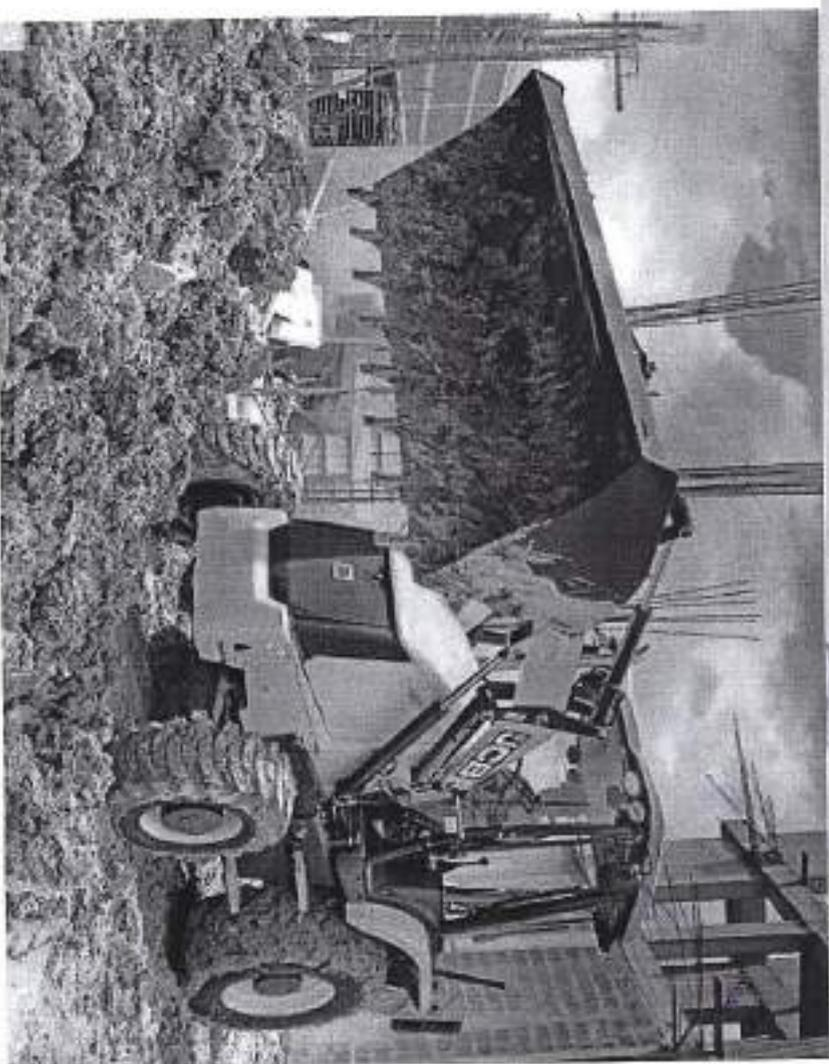

QUALIDADE, CONFIABILIDADE E DURABILIDADE.

SEJA QUAL FOR O TRABALHO, VOCÊ TEM A SEGURANÇA DE QUE A JCB 3CX FOI FEITA PARA SUPORTAR QUALQUER COISA. OS SEUS COMPONENTES ESTRUTURAIS SÃO DE ALTA DURABILIDADE E OS COMPONENTES-CHAVE ESTÃO BEM PROTEGIDOS DE QUALQUER DANO.

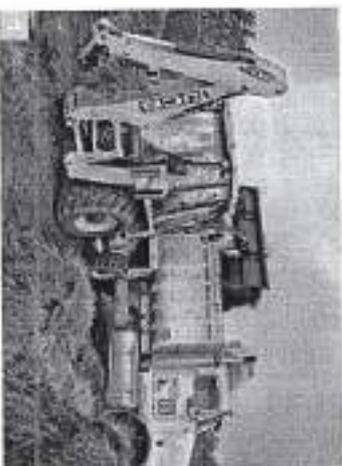

Projetado e fabricado pela JCB.

- 1 A cabine, eixo, transmissão e motor da 3CX são projetados e fabricados pela JCB, fazendo com que todos os componentes trabalhem em perfeita harmonia.
- 2 Utilizamos processos de fabricação de alta tecnologia, como solda robótica, pintura de processo e técnicas inovadoras de montagem, para atingir os mais altos níveis de qualidade.

Testado no seu limite.

- 3 Para assegurar máxima confiabilidade, nós testamos nosso motor DIESEL MAX rigorosamente em câmaras que variam de -18°C, com um aquecedor para o bloco do motor instalado opcionalmente, a 46°C.

Um componente fluorescente é adicionado ao óleo hidráulico para ajudar a identificar possíveis vazamentos durante os testes realizados na fábrica.

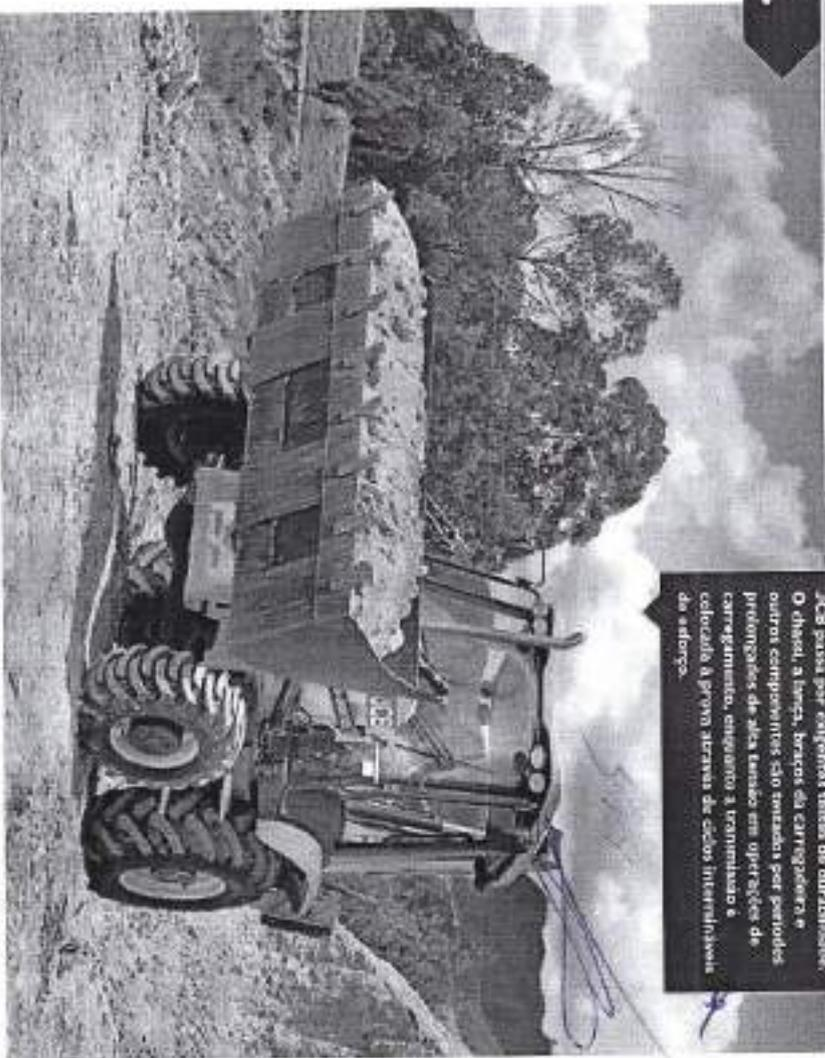

Cada componente-chave das nossas escavadeiras JCB passa por rigorosos testes de durabilidade. O diesel, a lança, braços da carregadeira e outros componentes são testados por períodos prolongados de alta tensão em operações de carregamento, estufando a transmissão e colocando à prova travessas de eixos intermitentes de seloço.



Fabricada para durar.

- A usinagem de precisão da JCB garante o alinhamento das soldaduras necessárias para a perfeita montagem de pinos e buchas.
- Os eixos e hastes dos cilindros hidráulicos são soldados por fricção para resistir contra:

 - Nas usinagens um processo de perfuração pó que entrega um acabamento de melhor qualidade. Esta perfuração é extremamente durável e sua máquina permanecerá nova por mais tempo.
 - Aquecendo a largura a 650 °C, nós removemos qualquer tensão causada pelos processos de fabricação e solda. Este aquecimento dobra a vida útil da largura e no mesmo tempo, reduz o peso total do máquina.

Protegida do perigo.

- Proteções para os cilindros hidráulicos dos estabilizadores são opcionais para reduzir tempo de máquina parada, protegendo sua retroexcavadora de potenciais danos.
- Para proteger as mangueiras de longa e do tempo de avaliação dos perigos existentes em operações de abertura de valas, nós as colocamos dentro da estrutura interna. As mangueiras dos estabilizadores também estão protegidas para prevenir danos durante estas operações.
- As mangueiras do artilharia da escavadora estão bem arranjadas para evitar entangimentos ou outros danos.

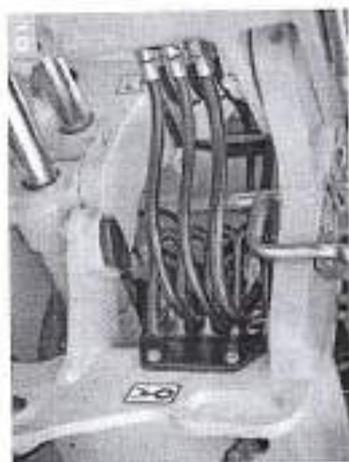

Aumentando padrões.

A retenção de material é excepcional com o ângulo de inclinação da cangarota da carregadora de 45°. Melhor força de desagregação da cangarota da carregadora garante mais aplicação em operações de desagregação de material e carregamento.

O eixo traseiro corta com um sistema de bloqueio de diferencial do tipo LSD de atuação automática, prevenindo erros operacionais e gerando que a máquina possa se deslocar sobre terrenos mais difíceis. O sistema de retorno para escavação otimiza a operação e maximiza a produtividade, nivelando a cangarota frontal para posição de escavação automaticamente.

A altura variável, a cangarota semi da JCB é convertevel com a retroescavadora 3CX, isso significa que os operadores podem trabalhar, carregar, regar, nivelar, iluminar e espalhar com ela.

O excelente alcance frontal permite a 3CX carregar caminhadas com o lateral alto com facilidade.

Você pode operar facilmente acessórios como empilhador hidráulico e fresadoras graças a bomba hidráulica de alto desempenho.

A linha auxiliar hidráulica é opcional, permitindo que vários acessórios possam ser utilizados.

Reduza o tempo de máquina parada durante as trocas de acessórios instalando nosso ergante rápido opcional.

Pneus de 25" garantem maior vida livre do solo quando trabalhado em terrenos desmatados. Pneus de 24" e 23" também estão disponíveis como opcionais.

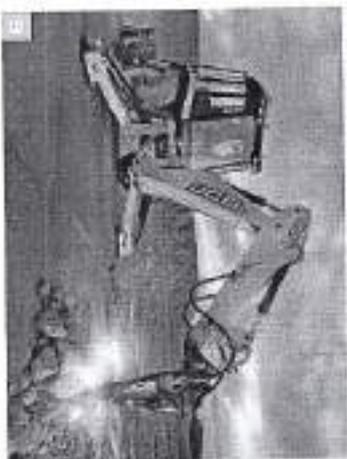
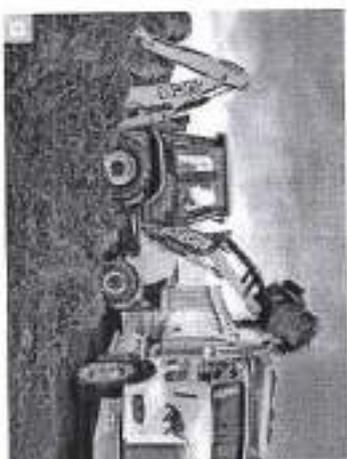

MANUTENÇÃO.

ASSEGURAMOS QUE A JCB 3CX ENTREGARÁ O MÁXIMO DE DISPONIBILIDADE POR SER EXTREMAMENTE FÁCIL DE REALIZAR A MANUTENÇÃO. MANUTENÇÕES DE ROTINA SÃO FÁCEIS, CHECKAGENS DIÁRIAS NÃO PODERIAM SER MAIS SIMPLES, ALÉM DA ACESSIBILIDADE SER AO NÍVEL DO SOLO.

Rotina de manutenção facilitada.

☑ Todas as checkagens diárias ou rotinas de manutenção da 3CX são realizadas apenas de um lado da máquina. Os componentes importantes estão agrupados para facilitar o acesso e garantir alta disponibilidade.

☑ O capô externo abre com facilidade sem a necessidade de remover partes laterais.

☑ Lubrificação e reabastecimento podem ser realizados ao nível do solo, tornando-as fáceis de realizar na 3CX.

Com o sistema de telemetria LinkLink de série no equipamento padrão, a visibilidade e o planejamento das manutenções ficam mais fáceis através de alertas e notificações configuradas pelo cliente.

☑ A bateria é de fácil acesso para manutenção ou substituição.

INTERVALOS DE SERVIÇO ESTENDIDOS

Óleo do motor	A cada 500 horas
Filtro do óleo do motor	A cada 500 horas
Óleo hidráulico	A cada 2000 horas
Filtro do óleo hidráulico	A cada 500 horas
Óleo da transmissão	A cada 500 horas
Filtro do óleo da transmissão	A cada 500 horas
Óleo dos eixos	A cada 1000 horas

* Intervalos de serviço podem variar conforme local e tipo de aplicação.

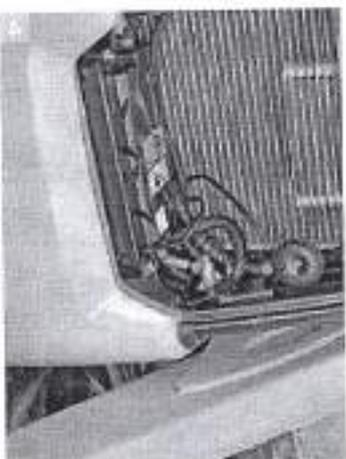
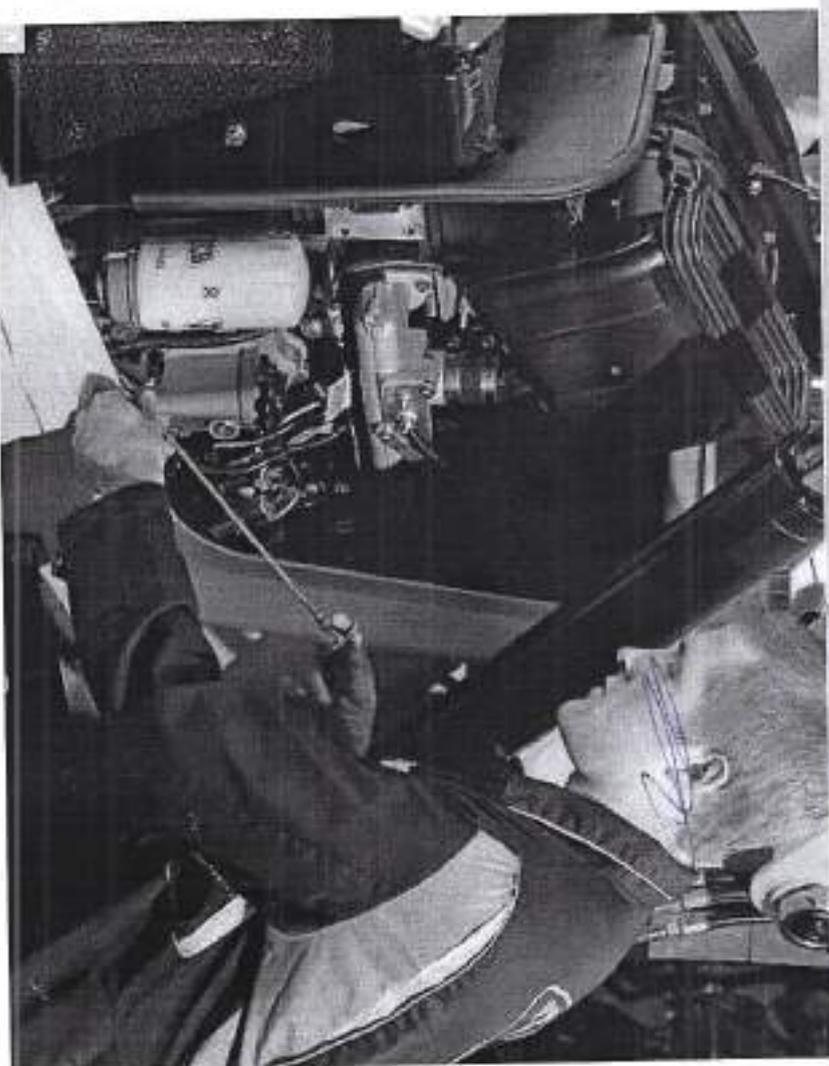

Minimizando tempo de máquina parada.

- A grade frontal desmontável guarda a balança e a travessa geral, reduzindo qualquer risco, associados a roubos.
- Não há pré-filtro para limpar nada máquina economizando tempo precioso do operador e melhorando a visibilidade dianteira. Além do mais, nosso projeto de tração desce a máquina parada antes que ela chegue ao filtro, estendendo sua vida útil.
- O suporte hidráulico de 85 litros está montado na lateral da máquina para fácil acesso e melhor arrefecimento, aumentando a vida útil do óleo hidráulico.
- As mangueras hidráulicas são curtas, assegurando suficiência fluid e de baixo custo.
- Excepcional vão livre do solo - o melhor da categoria - permite que a máquina desloque-se em terrenos difíceis sem ser danificada.



Filtros de combustíveis realmente reduzem os níveis de contaminação que poderiam chegar ao sistema de injeção.

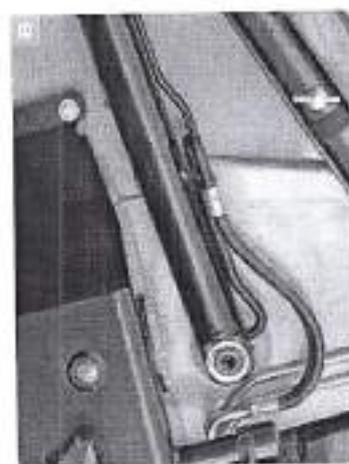

CONFORTO E FACILIDADE DE USO.

OUTRO PONTO IMPORTANTE PARA A PRODUTIVIDADE É O CONFORTO - AFINAL, UM OPERADOR QUE TRABALHA COM CONFORTO, TRABALHA MAIS. LOGO, A JCB 3CX FOI PROJETADA PARA PROPORCIONAR CONFORTO SUPERIOR DURANTE A JORNADA DIÁRIA DE TRABALHO.

O melhor lugar para trabalhar.

Esta retroescavadora pode ser equipada com cabine aberta ou cabine fechada pressurizada, reduzindo a entrada de poeira.

Para obter um ambiente de trabalho perfeito para o operador - além de melhorar a produtividade - a cabine fechada tem gr- condicionado e ar quente padião.

Para garantir longas jornadas de trabalho, reduzimos fencos de estorço redundo na JCB.

Uma tomada 12V auxiliar está instalada na cabine para carregar telefones celulares ou outros acessórios.

Assentos com suspensão totalmente ajustável e pautas, melhorando o conforto e reduzindo a fadiga de longas jornadas de trabalho dos operadores.

Controla-volumes diretores dentro da cabine e sob o capô acomodam com facilidade ferramentas ou outros objetos.

Operar a JCB é simples, os controles mantêm tradicionais: são fcezes e confortáveis.

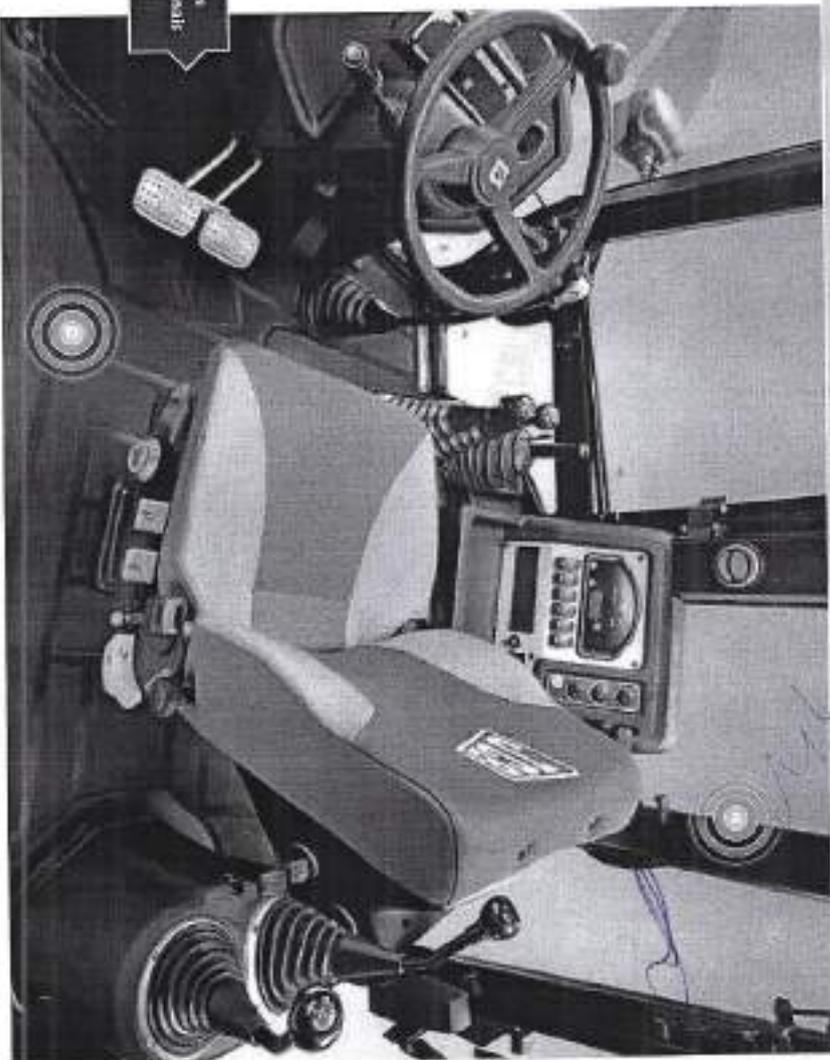

PROTEÇÃO E SEGURANÇA.

SEGURANÇA É INDISPENSÁVEL EM QUALQUER AMBIENTE DE TRABALHO, E A JCB 3CX TEM MUITAS FUNCIONALIDADES PARA PROTEÇÃO PRÓPRIA, PROTEÇÃO DO OPERADOR E DAS PESSOAS AO SEU REDOR.

Segurança em primeiro lugar.

- Entrar e sair de uma JCB 3CX é fácil e seguro graças aos degraus largos antideslizantes que evitam o acúmulo de material. Também existem 3 pontos de contato disponíveis para o operador ao entrar e sair da máquina.
- Através de um pan-tilte de vidro laminado e ótimos vidros temperados planos, o operador está mais seguro, inclusive durante o uso de acessórios. Se o vidro quebrar e for necessário a sua substituição, isto pode ser feito de maneira fácil e rápida.
- A geometria dos braços da carregadeira, com 4 olivais hidráulicos alinhados com a estrutura, melhora a visibilidade à frente.
- A trava da lança permite total segurança durante o deslocamento. As travas estão presas por cabos para evitar ser em perdeda.
- Canteiro do operador com certificação ROPS/ROPS, de acordo com a norma EN ISO 3471:2008 (ROPS) e EN ISO 3449:2008 (ROPS).

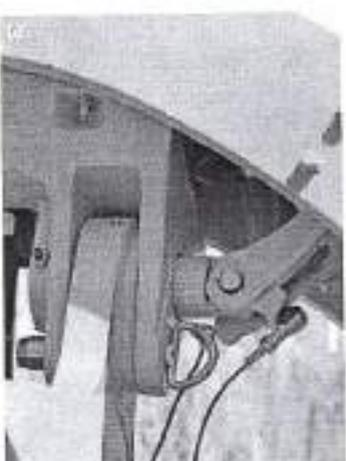
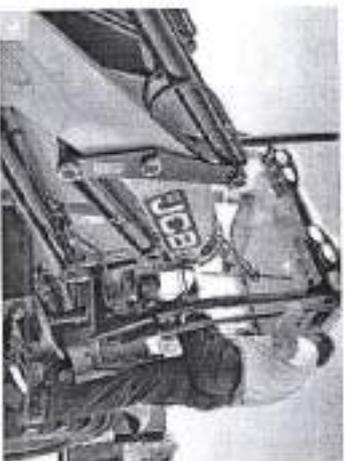

Em uma JCB 3CX, operadores estão posicionados mais ao alto que na maioria das máquinas de construção. Esse ponto de vista garante excelente visibilidade 360° da área de trabalho.



A LISTA DE OPCIONAIS.

A JCB 3CX É UMA MÁQUINA MUITO VERSÁTIL POR NATUREZA, MAS ELA É AINDA MAIS FLEXÍVEL E PRODUTIVA QUANDO VOCÊ A EQUIPA COM NOSSOS ACESSÓRIOS DE FÁBRICA.

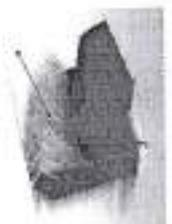

Laminar



Carregar



Agrimar



Haste



Escavar



Espalhar



Caçamba bem!

Escavar, barrar, carregar, nivelar, espalhar e agarrar: usando somente esta ferramenta incrivelmente versátil

Engate rápido.

Nossos engates rápido mecânicos para a escavadeira faz da troca de acessórios algo fácil e rápido para maior produtividade.

Braço extensível.

Para assegurar 1,2m extra de profundidade e alcance e para minimizar reposicionamentos - a 3CX pode ser equipada com Extendig.

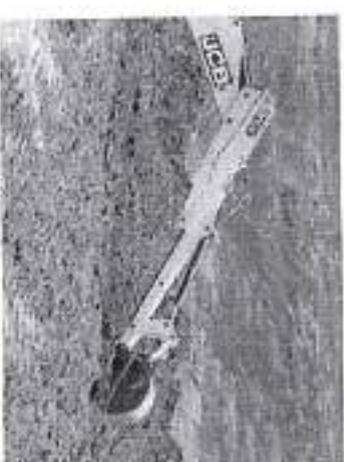

Linha auxiliar unidirecional e bidirecional.

Aumentando a compatibilidade e versatilidade, esta nova opção entrega baixa e alta vazão hidráulica com baixa pressão para acessórios. A linha auxiliar bidirecional está disponível para a carregadeira e a linha auxiliar unidirecional está disponível apenas para a escavadeira. O circuito do S-Vals auxiliares para a escavadeira operam independentes do braço extensível e são capazes de operar diversos acessórios.

Para maior conforto e melhor retenção de material na capotada, o sistema exclusivo SmartRide da JCB minimiza o balanço lateral da máquina durante o deslocamento.

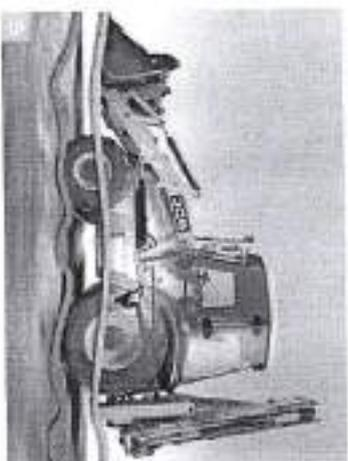

[Handwritten signatures and initials]

[Handwritten signature]

VALOR AGREGADO.

O SUPORTE MUNDIAL AO CLIENTE JCB É DE PRIMEIRA CLASSE. SEMPRE QUE PRECISAR, ONDE ESTIVER, ESTAREMOS DISPONÍVEIS DE MANEIRA RÁPIDA E EFICIENTE, PARA GARANTIR QUE SUA MÁQUINA TRABALHE UTILIZANDO TODO O SEU POTENCIAL.



Um dos pilares que garantem a satisfação dos clientes JCB em todo o mundo é a excelência do pós-venda. Através Global do Centro de Peças JCB possui base em 16 países. No Brasil, o Centro de Peças fica localizado junto à fábrica em Sorocaba/SP com mais de 30 milhões em estoque e a garantia de disponibilidade de até 98%.

As peças genuínas e acessórios JCB foram projetados para funcionar em perfeita harmonia com sua máquina. Fabricados seguindo rigorosos padrões de qualidade definidos pela engenharia JCB, entregam o desempenho e a produtividade ideais para sua máquina.



Nossa pós-venda visa garantir a máxima disponibilidade para sua máquina. Com uma rede de Distribuidores presente em todo o país, assistência técnica e consultoria de serviço especializados e fornecidos pela fábrica, podemos responder rapidamente às suas necessidades.

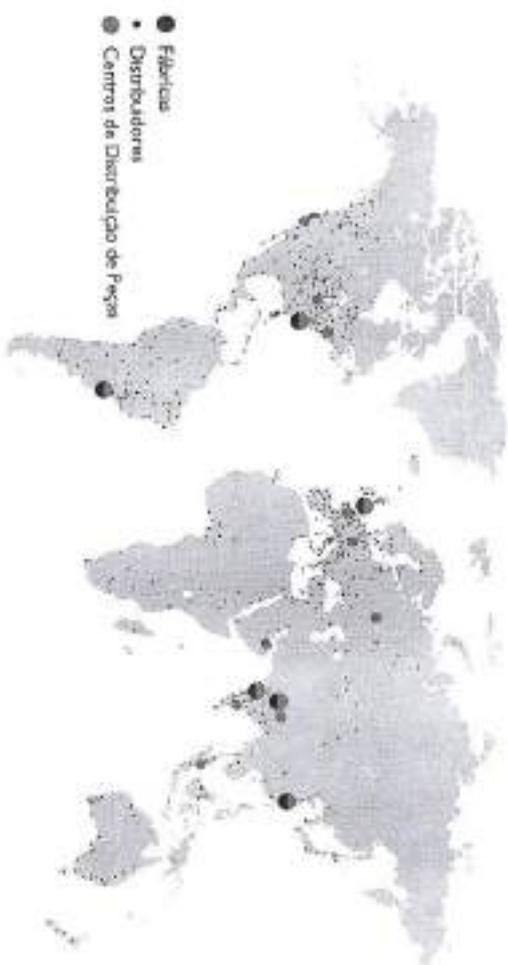

CAPACIDADES DE SERVIÇO

Sistema de arrefecimento	Água	18,5
Tanque de combustível	litros	130
Cilindro do motor com água	litros	15
Transmissão com óleo	litros	16
Óleo hidráulico	litros	16
Sistema hidráulico com tanque	litros	15
Tanque do óleo hidráulico	litros	130
	litros	35

TRANSMISSÃO

Transmissão JCB Synchro-drive: entrega excelente força de tração em todas as condições. Curvas de uma transmissão de 4 velocidades, totalmente sincronizada com o comando de torque integral e reversão de sentido de direção operada mecanicamente através do poder hidráulico.

- Fácil de operar, reversão do sentido de direção mantida na cultura de direção permite que o operador possa manter a linha no veículo, proporcionando ciclos de trabalho mais rápidos.
- A alteração da troca de marchas com o retardador da transmissão torna a operação fácil. Troca de marcha em movimento não possível.
- Redução do consumo de torque de até 1:0,1:1.

Finalidade	JCB
Tipo	Synchro-drive
Marchas/velocidade	4 frente / 4 ré
Comando de inércia FR	Power clutch
Velocidade do deslocamento*	km/h
1ª marcha	4,9
2ª marcha	6,6
3ª marcha	11,8
4ª marcha	40,0

*Velocidade de deslocamento pode variar de acordo com o tamanho dos pneus.

ERROS

Os erros são eliminados pela JCB e foram projetados a curto prazo especificamente para sua reconstrução. JCB. Resolva os problemas através dos corretores. Não se preocupe com a duração e a qualidade.

Erro durante: Fabricado pela JCB para aplicações padrão, versões 4x4 ou 4x2, eixo de direção com giro 360° vertical e ângulo de oscilação de 16°.

Modelo de máquina

4x2 4x4

Tipo

Barra de aço travada firmemente Reforçada para aplicações pesadas

Valor nominal do eixo

kg 14508 16508

Carga estática

kg 8000 8300

Carga dinâmica

kg 5155 5171

Valor nominal SAE J43

Este Tractor, fabricado pela JCB para aplicações padrão, incorpora bloqueio de diferencial de eixo LSD, sendo a força de tração distribuída automaticamente entre os eixos para melhor performance, adaptado por eixo variável com:

Modelo de máquina

4x2 4x4

Tipo

Diferencial JCB com limitador de potência LSD e redutor planetário externo

Valor nominal do eixo

kg 25011 25011

Carga estática

kg 13505 12505

Carga dinâmica

kg 9939 5878

Valor nominal SAE H3

BAIXO EIXO

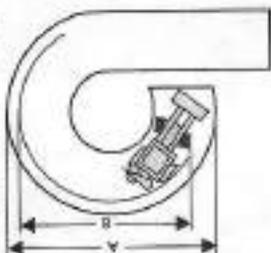

Capacidade máxima por ponto para cada eixo

Freio aplicado

A. Na esquerda da corredeira

B. Na direita da corredeira

freio não aplicado

A. Na esquerda da corredeira

B. Na direita da corredeira

4,35m
3,45m
5,20m
3,00m

EQUIPAMENTO PADRÃO

SIRE G10

Ruido durante a operação: consulte o sistema hidráulico e obtenha uma leitura hidráulica principal com válvula de pressão. No caso de falta de ruído, a leitura é provisória.

PIEIS

Sempre: Atualizado eletronicamente através de duas barras, auto-ajustável, sistema visível e controlado em dois. 1500 multiblocos no eixo traseiro, protótipo de 9 graus, sem necessidade de manutenção.

Estacionamentos: Atualizado mecanicamente, tipo disco externo ao eixo traseiro.

Freio do freio: Disco pedala ajustado independentemente permitindo manobra em locais com pouco espaço. Os pedais podem ser travados para travagem curta.

SISTEMA HIDRÁULICO

Válvula de alívio pressão 251 bar. Válvula de descarga: 207 bar. Tipo de bomba: de engrenagens com 2 saídas. Capacidade da bomba: 143 litros para motores hidráulicos. Filtragem através do filtro de sucção e filtro de retorno JCB Filtermate. Durante a execução o circuito regula a força hidráulica automaticamente para atender as condições de trabalho para elementos, controla e força sobre o anel e o sistema de retenção e válvulas hidráulicas para evitar danos e permitir sua manutenção.

CABINE

Sede do operador: Assento totalmente ajustável e volante com acabamento macio. Duas portas de acesso. Cinto de segurança. Espelhos retrovisores de alta estabilidade. Luz de cruzeiro. Limitador de pressão. Operador: Longevidade para-choque traseiro para cabine leve. Sistema Alure de re. Caixa de transmissão: lubrificação na parafusada. Indicação, horímetro, nível de combustível, temperatura do líquido de arrefecimento e torque (TQ). Sistema automático de alívio para carga do elevador, temperatura do líquido de arrefecimento, pressão do óleo do motor, bloqueio do freio de ar, pressão e temperatura do óleo da transmissão e estacionamento do freio de estacionamento. Ajustador de ar quente. Ar condicionado e ar fresco. Certificação AGENT NBR EN ISO 9241:2008 (PROPS) e DIN EN ISO 14126:2008 (FCPS).

SISTEMA ELÉTRICO E INSTRUMENTOS

12 volts, lâmpada óptica e conectores elétricos PESV testados contra interferência de rádio e poeira. Caixa de fusíveis centralizada.

Bateria: 12V/90 Ah/200 Ah.

Luzes de trabalho traseiras: 2 quadrantes (opcionais), 4 quadrantes (opcionais).

PNEUS

Padrão JMD: F 10,5R20-18 10L.
T 17,5-25 12L 12
F 12,5R20-18 10L.
Padrão 4WD: T 17,5-25 12L 12
F 14-17,5 10L.
Opcionais: T 18,5-24 12L.

PESO OPERACIONAL

Cabine aberta: 7610 kg. Cabine fechada: 8185 kg.

NÍVEL DE RUÍDO

Interno: 71 dB (Cabine fechada). 80 dB (Cabine aberta). Externo: 104 dB

NÍVEL DE VIBRAÇÃO

Do corpo inteiro: 0,5 m/s². Do motor e torque: 2,5 m/s².

ACESSÓRIOS DA ESCAVADORA - Capangas

Comprimento	mm	305	405	455	610	800
Altura da escavadeira	mm	12	16	18	24	32
Altura da escavadeira	mm	3	3	4	4	5
Número de dentes	mm	3	3	4	4	5
Capacidade	m ³	0,08	0,10	0,14	0,20	0,25
Peso	kg	100	107	128	145	157

Consulte seu Distribuidor JCB para verificar a disponibilidade de outros acessórios e acessórios.

Todos os acessórios JCB para uso pesado incluem características com o dobro de força lateral. Para no fundo da escavadeira, verção tubular reforçada e rebolos nos cantos da escavadeira.

ACESSÓRIOS DA ESCAVADORA - Bombas Hidráulicas

Modelo	litros	18-90031
Peso operacional	kg	330
Energia do motor	hp/kw	119/87
Frequência do motor	rpm	380 - 500
Vazão hidráulica	lpm	34 - 76
Vazão hidráulica	lpm	120 - 165
Fluxo operacional	lpm	75
Diâmetro de terminal	mm	

Uma gama maior de bombas para aplicações hidráulicas está disponível no seu Distribuidor JCB.

ACESSÓRIOS DA ESCAVADORA - Brocas

Comprimento	mm	400
Comprimento de corte	mm	1 - 115
Peso	kg	540
Vazão hidráulica	lpm	90 - 300
Vazão hidráulica	lpm	140 - 210

ACESSÓRIOS DA ESCAVADORA - Pneu Compactador

Peso	kg	179
Comprimento	mm	305
Comprimento	mm	719
Comprimento	mm	700
Força vertical nominal	kn	16,3
Força vertical	kn	12
Força lateral	kn	24

ACESSÓRIOS DA ESCAVADORA - Ferramentas

Comprimento	mm	214	233
Comprimento	mm	591	614
Peso	kg	102	110
Vazão hidráulica @ 40 lpm	lpm	40	104
Vazão hidráulica @ 115 lpm	lpm	115	115
Vazão hidráulica máxima	lpm	300	300

ACESSÓRIOS DA ESCAVADORA - Sistema de Perfuração

Comprimento	mm	150 - 450
Comprimento	mm	18 - 91,2
Comprimento	mm	2 - 16
Comprimento	mm	500 - 1200

OUTROS EQUIPAMENTOS E ACESSÓRIOS DISPONÍVEIS

Caldeira com ar condicionado	Sistema de armazenamento da escavadeira - SPS
Auxiliar hidráulico para temporizador	Sistema hidráulico auxiliar para carregadores
Luz noturna	Sistema reversíveis com uma face revestida de borracha
Dentes para o conjunto de carregadora	Fundo de ignição para set-over-sobrecarga
Capangas especiais para manutenção	Detector de pedras
Capangas de limpeza	Ferros de limpeza - dois
Capangas de carregadora com	Bomba auxiliar "Energy" para retroalimentação
Sistema hidráulico para temporizador manual - HHTC	Alumínio de 85/91
Sistema de engate rápido	Amfiflex 70/76 (2 peças)

LIVELINK, TRABALHO INTELIGENTE.

O LIVELINK É UM SISTEMA INOVADOR QUE PERMITE QUE VOCÊ GERENCIE SUAS MÁQUINAS REMOTAMENTE. ACESSE DESDE ALERTAS DA MÁQUINA À RELATÓRIOS GERENCIAIS, ALÉM DO HISTÓRICO DE MANUTENÇÕES, COM TODOS OS DADOS ARMAZENADOS EM UM SERVIDOR SEGURO.

Benefícios de produtividade e custo

A eficiência de localização da máquina pode reduzir a estocagem de frota e poder reduzir os custos com seguros, uma vez que a segurança adicional oferecida pelo LiveLink.

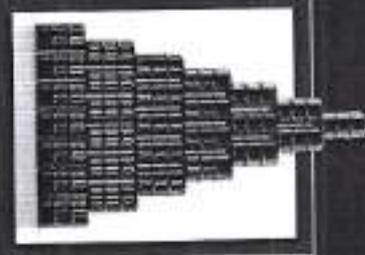

Benefícios de segurança

A capacidade de localização geográfica do LiveLink alerta quando as máquinas saem das zonas predeterminadas e os alertas de toque de mobilizar são enviados em tempo real diretamente ao seu celular automático. Entre outros benefícios, este monitoramento de localização e deslocamento em tempo real.



Benefícios de manutenção

Gerencie a manutenção das máquinas mais facilmente — o monitoramento contínuo de horas e os alertas de serviço reduzem o planejamento de manutenção, e os dados de localização em tempo real ajudam a definir a rota da frota. Os registros do histórico de manutenção também estão disponíveis.



Note: As funcionalidades do LiveLink dependem da configuração da máquina, consulte seu Distribuidor ICB para mais informações.



8



[Handwritten signature]



INFORMAÇÕES TÉCNICAS

- Motor JCB DieselMax 4 cilindros, com potência de 92hp (turbo).
- Transmissão JCB Power Shuttle com 4 marchas à frente e 4 marchas à ré.
- Livelink padrão de fábrica.
- Cabine aberta ou fechada "ROPS/FOPS".
- Caçamba da carregadeira: 1,1m³.
- Caçamba da Retroescavadeira: 32".
- Profundidade de escavação: 4,41m com braço fixo ou 5,62m com braço extensivo.
- Velocidade Máxima: 40km/h.
- Controle de tração Inteligente LSD com limitador de patinação.
- Pneus dianteiros 12,5/80 x 18; Pneus traseiros: 17,5 x 25.
- Peso operacional: 7.640kg – 8.185kg.
- **Garantia de 12 meses sem limite de horas.**



engapeças

9

ENVELOPE PROPOSTA (Envelope n° 01)
 PREGÃO PRESENCIAL N° 084/2017
 DATA DA ABERTURA 31/10/2017 AS 09h00min Hrs.
 ENGEPEÇAS EQUIPAMENTOS LTDA
 05.063.653/0001-33
 RUA WILLIAM BOOTH, 2093 BOQUEIRÃO – CEP 81730-080 - CURITIBA PR.
 FONE/FAX - 41 3385 8150

Município de Santo Antonio
 do Sudoeste - PR

RECEBIDO

Em: 31/10/2017

Horário: 08h - 22h

f
Comissão de Licitação

Curitiba, 26 de outubro de 2017. *J*

Ao
Município de Santo Antonio do Sudoeste - Paraná
 Santo Antonio do Sudoeste - PR
 Assunto: Pregão Presencial nº 084/2017
 Abertura: 31 de outubro de 2017.

Proposta Comercial

Razão Social	Paraná Equipamentos S.A.	Telefone:	41 2103 2211
CNPJ:	76.527.951/0001-85	I.E.:	10107473-05
Endereço:	Marginal da BR 116, km 100, nº 11.807	CEP:	81.690-200
Cidade:	Curitiba - PR	E-mail:	pegoraro_marcelo@pesa.com.br

Item	Quant	Unidade	DESCRIÇÃO	Preço Unit	Preço Total
01	1	Unidade	<p>Retroescavadeira de fabricação nacional, NOVA, ano 2017, marca CATERPILLAR, modelo 416F2. Acionada por motor diesel 4 cilindros CATERPILLAR modelo C4.4 mecânico turboalimentado, atendendo aos padrões de emissões Mar-1 /TIER 3, de 96 HP de potência bruta.</p> <ul style="list-style-type: none"> - Cabine fechada com ar-condicionado; - Assento em tecido; - Faróis dianteiros e traseiros com luzes halogenas; - Pneus dianteiros 12,5/80 traseiros 19,5x24; - Sistema hidráulico de centro fechado; - Bomba de pistões com deslocamento variável e sensível à carga; - Válvulas hidráulicas de fluxo compartilhado, equipada com 4ª fatia do comando; - Transmissão servo-assistida com conversor de torque; - Tração 4x4; - Freios a discos múltiplos banhados a óleo; - Eixos traseiros e dianteiros com redução final planetária externa as rodas; - Bloqueio de diferencial; - Caçamba traseira de 762 mm de 0,23 m³ de capacidade; - Chassi monobloco inteiramente soldado; - Caçamba da pá-carregadeira com capacidade de 0,96 m³, com jogo de 8 dentes, com nivelamento automático e controles hidráulicos; 	R\$ 225.000,00	R\$ 225.000,00

		- Peso operacional: 7.601kg; - Demais características padrão do fabricante. Fabricação da Caterpillar Brasil Ltda. - Campo Largo-PR. Código do Finame: 3220848 Classificação Fiscal: 8429.59.00		
Valor Total.....		RS 225.000,00 (duzentos e vinte e cinco mil reais).		

Estão incluídas no preço todas as despesas com frete/transporte, mão de obra, tributos e/ou contribuições e quaisquer outros encargos indispensáveis ao perfeito cumprimento das obrigações decorrentes desta licitação.

VALIDADE DA PROPOSTA:

60 (sessenta) dias corridos contados a partir da data de abertura dos envelopes.

BANCO E CONTA:

O pagamento do preço do contrato, de acordo com nossa proposta financeira, será creditado em nossa conta-corrente de nº 3395-2, agência nº 3306-5, do Banco do Brasil.

PRAZO DE ENTREGA:

Em até 30 (trinta) dias contados da entrega do pedido do departamento responsável após a assinatura do contrato.

FORMA E PRAZO DE PAGAMENTO:

À vista, após liberação do recurso, entrega do bem, vistoria e aprovação do órgão gestor, mediante a apresentação da nota fiscal respectiva.

GARANTIA DOS EQUIPAMENTOS:

O equipamento oferecido na presente proposta é garantido por 12 (doze) meses, contra qualquer defeito de fabricação, devidamente comprovadas, excetuando-se os que possam ocorrer devido a acidentes e /ou por operação imprópria contados da data efetiva da entrega técnica dos equipamentos;

ASSISTÊNCIA TÉCNICA:

Estamos capacitados a oferecer uma assistência técnica completa. Possuímos excelente estoque de peças genuínas de reposição e equipe de mecânicos e de engenheiros mecânicos especializados e equipados com ferramental e veículos, para proporcionar atendimento no local de trabalho da máquina.

Atenciosamente,

 Paraná Equipamentos S/A
 CNPJ 76.527.951/0001-85
 Marcelo Francis Pegoraro
 RG: 6.083.981-6
 CPF: 007.883.169-58

Município de Santo Antonio do Sudoeste

Pregão Presencial 84/2017

PROPOSTA DE FORNECIMENTO DE PRODUTOS / SERVIÇOS

E-mail: PEGORA_RO_MARCELO@PESA.COM.BR
 Telefone: 4121032211 Fax:
 Celular: 46998030693
 Telefone contador:

CNPJ: 76.527.951/0001-85 Fornecedor: PARANA EQUIPAMENTOS S/A
 Endereço: MARGINAL DA BR 116 11807 KM 100 - HAUER - Curitiba/PR - CEP 81690-000
 Contador:

Inscrição Estadual: RG: 60839815
 CPF: 007.893.169-58
 Representante: MARCELO FRANCIS PEGORA RO
 Telefone representante: 46998030693

Endereço representante: AV BRASIL 746 A PTO 801 - CENTRO - Pato Branco/PR - CEP 85501-057

E-mail representante: PEGORA_RO_MARCELO@PESA.COM.BR

Banco: Agência:

Conta: Data de abertura:

Lote: 001	Lote 001	Preço Máximo	Marca	Modelo	Preço Unitário	Preço Total
Nº Item	Descrição do Produto / Serviço	Unid.	Quantidade	Valor		
001	RETROSCAVADEIRA NOVA Modelo 4x4, potência mínima de 92 HP, transmissão de 4 velocidades sincronizadas a frente e a ré, tração nas 4 rodas, cabine fechada, com ar condicionado; Capacidade de Carga em carga de nominal 0,90 m³, banco do operador com suspensão mecânica e múltiplos apóies, com cinto de segurança. Peso operacional mínimo de 7.000 Kg.	UN	1,00	225.000,00	225.000,00	225.000,00

PREÇO TOTAL DO LOTE: 225.000,00

TOTAL DA PROPOSTA: 225.000,00

Validade da proposta: 60 dias

Prazo de entrega: 30 dias

PARANA EQUIPAMENTOS S/A
 CNPJ: 76.527.951/0001-85

178



Cat® 416F2

RETROSCAVADEIRA

A Retroscavadeira Cat® 416F2 oferece desempenho, maior eficiência de combustível, sistema hidráulico superior e um compartimento do operador totalmente novo. A 416F2 apresenta as seguintes características:

- **Compartimento Ergonômico do Operador** – O amplo espaço para as pernas dentro da cabine simplifica a rotação do assento. O assento com suspensão a ar oferece conforto para o operador durante o deslocamento da máquina.
- **Desempenho de Freagem** – Os freios assistidos hidráulicamente oferecem excelente potência de frenagem, com menos esforço do operador.
- **Hidráulica de Detecção de Carga** – A bomba de pistão de detecção de carga da retroscavadeira Cat fornece forças de levantamento e escavação totais hidráulicas em qualquer rotação do motor. A bomba de fluxo variável ajusta a potência hidráulica para as demandas de trabalho.

- **Desempenho da Máquina** – A Retroscavadeira 416F2 proporciona forças de desagregação superiores e agressividade em aplicações de bancos duros.
- **Versatilidade da Máquina** – Uma ampla variedade de Cat Work Tools com o mesmo desempenho torna a retroscavadeira Cat a máquina mais versátil no local de trabalho. Todas as retroscavadeiras têm braços-padrão prontos para instalação de dedos.
- **Acoplador de Trava Dupla** – O acoplador de trava dupla da Cat está disponível de fábrica. O acoplador facilita e agiliza as trocas de ferramentas de trabalho.

Especificações

Motor

Modelo do Motor	Cat C4.4 Mecânico Turboalimentado Pós-arrefecido	
Potência Bruta		
SAE J1595	71 kW	95 HP
ISO 14396	70 kW	94 HP
Potência Líquida Nominal @ 2.200 rpm		
SAE J1349	65 kW	87 HP
ISO 9249	65 kW	87 HP
EEC 90/1269	65 kW	87 HP
Potência Líquida em Pico a 2.000 rpm		
SAE J1349	68 kW	89 HP
ISO 9249	65 kW	89 HP
EEC 90/1269	65 kW	89 HP
Diâmetro Interno	105 mm	4,13 pol
Curso	127 mm	5 pol
Cilindrada	4,4 l	268 pol ³
Aumento do Torque Líquido a 1.400 rpm	37%	
Torque Líquido em Pico SAE J1349	363 N	282 lbf-pé

- O motor atende aos requisitos MAR-1 do Brasil para ruídos e emissões de máquinas agrícolas e de estrada e aos padrões de emissões equivalentes ao Tier 3 do EPA (Environmental Protection Agency, Órgão de Proteção Ambiental) dos EUA/Estágio IIIA da UE.

Pesos*

Peso Operacional		
Mínimo	7.214 kg	15.904 lb
Capacidade Máxima (ROPS (Roller Protective Structure, Estrutura Protetora Contra Acidentes de Capotagem))	11.000 kg	24.251 lb
Cabine, ROPS/FOPS (Falling Object Protective Structure, Estrutura Protetora Contra Queda de Objetos)	163 kg	359 lb
Air-condicionado	46 kg	101 lb
Tração nas Quatro Rodas	178 kg	392 lb
Caçamba MP (Multi Purpose, Multiuso) (0,96 m ³ /1,25 yd ³) (sem garfos ou dentes)	745 kg	1.642 lb
Braço Extensível	299 kg	659 lb
Contrapesos (Opção 1)	115 kg	255 lb
Contrapesos (Opção 2)	240 kg	530 lb
Contrapesos (Opção 3)	400 kg	1.015 lb

*As especificações mostradas são para máquinas equipadas com Capota (ROPS (Open Roll Over Protective Structure, Estrutura Protetora Aberta Contra Acidentes de Capotagem), tração em duas rodas, braço padrão, caçamba de pé-carregadeira de propósito geral de 0,76 m³ (1 yd³), caçamba da retroscavadeira padrão de 610 mm (24 pol), contrapeso de 175 kg (255 lb), operador de 80 kg (176 lb) e tanque de combustível cheio.

Transmissão

Transmissão Power Shuttle – Padrão

Avanço – 1ª	5,4 km/h	3,4 mph
2ª	8,9 km/h	5,5 mph
3ª	20 km/h	13 mph
4ª	36 km/h	23 mph
Ré – 1ª	5,4 km/h	3,4 mph
2ª	8,9 km/h	5,5 mph
3ª	20 km/h	13 mph
4ª	36 km/h	23 mph

Classificações dos Eixos

Eixo Frontal, Tração nas 2 Rodas

Estático	22.934 kg	50.582 lb
Dinâmico	9.185 kg	20.233 lb

Eixo Frontal, Tração nas 4 Rodas

Estático	22.964 kg	50.582 lb
Dinâmico	9.166 kg	20.233 lb

Eixo Traseiro

Estático	22.964 kg	50.582 lb
Dinâmico	9.186 kg	20.233 lb

Sistema Hidráulico

Tipo	Centro Fechado	
Tipo de Bomba	Fluxo Variável, Pistão Axial	
Capacidade da Bomba a 2.200 rpm	132 l/min	35 gal/min
Pressão do Sistema – Retroescavadeira	23.000 kPa	3.336 lb/pol²
Pressão do Sistema – Pá-carregadeira	23.000 kPa	3.336 lb/pol²

Direção

Tipo	Roda Frontal	
Direção Hidráulica	Hidroestática	
Diâmetro Interno	65 mm	2,6 pol
Curso	120 mm	4,7 pol
Diâmetro da Haste	96 mm	1,4 pol
Declinação do Eixo	11°	
Círculo de Giro – Tração nas 2 Rodas/ Tração nas 4 Rodas (roda interna não freada)		
Rodas Frontais Externas	8,18 m	26 pés 10 pol
Capomba de Carregamento Mais Largo Externa	10,97 m	36 pés

Capacidades de Reabastecimento em Serviço

Sistema de Arrefecimento com Ar-condicionado	18,5 l	4,9 gal
Tanque de Combustível	160 l	42 gal
Óleo do Motor com Filtro	8,8 l	2,3 gal
Transmissão – Power Shuttle		
Tração nas 2 Rodas	15,4 gal	
Tração nas 4 Rodas	15,4 gal	
Eixo Traseiro	16,5 l	4,4 gal
Engrenagens Planetárias	1,7 l	0,4 gal
Eixo Frontal, Tração nas 4 Rodas	11 12,8 gal	
Engrenagens Planetárias	0,7 l	0,2 gal
Sistema Hidráulico	50 123,8 gal	
Reservatório Hidráulico	40 110,6 gal	

Pneus

Opções listadas como combinação de pneus frontais/traseiros:

- Frontais: 11L-16 (12 diagonais) F-3; Traseiros: 19.5L-24 (12 diagonais) R4 ATU
- Frontais: 12.5/80-18 (12 diagonais) 1-3; Traseiros: 19.5L-24 (12 diagonais) ATU
- Frontais: 12.5/80-18 NHS (12 diagonais) 1-3; Traseiros: 21L-24 (16 diagonais) R4 ATU
- Frontais: 340-80R 18; Traseiros: 500/70R24 157B

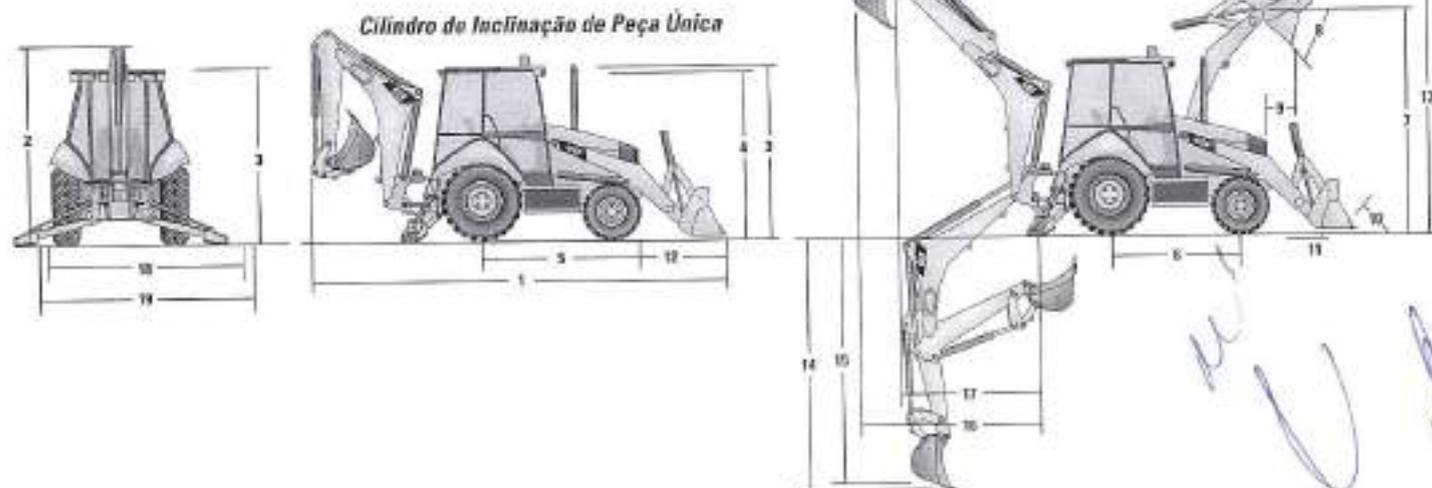

Dimensões

	Cilindro de Inclinação de Peça Única							
	Caçamba GP de 0,76 m³ (1 yd³)		Caçamba GP de 0,96 m³ (1,25 yd³)		Caçamba MP de 1 m³ (1,31 yd³)		Caçamba MP com Garfos de 1 m³ (1,31 yd³)	
1 Comprimento Total (Pá-carregadeira no Solo) – Braço Padrão	7.027 mm	23 pés 1 pol	7.140 mm	23 pés 5 pol	7.057 mm	23 pés 2 pol	7.057 mm	23 pés 2 pol
Comprimento Total (Pá-carregadeira no Solo) – Braço Extensível	7.003 mm	23 pés 1 pol	7.145 mm	23 pés 5 pol	7.063 mm	23 pés 2 pol	7.063 mm	23 pés 2 pol
Comprimento Total de Transporte – Braço Padrão	7.085 mm	23 pés 3 pol	7.168 mm	23 pés 6 pol	7.132 mm	23 pés 5 pol	7.132 mm	23 pés 5 pol
Comprimento Total de Transporte – Braço Extensível	7.091 mm	23 pés 3 pol	7.174 mm	23 pés 6 pol	7.137 mm	23 pés 5 pol	7.137 mm	23 pés 5 pol
2 Altura Total para Transporte – Braço Padrão	3.577 mm	11 pés 9 pol	3.577 mm	11 pés 9 pol	3.577 mm	11 pés 9 pol	3.577 mm	11 pés 9 pol
Altura Total para Transporte – Braço Extensível	3.631 mm	11 pés 11 pol	3.631 mm	11 pés 11 pol	3.631 mm	11 pés 11 pol	3.631 mm	11 pés 11 pol
3 Largura Total	2.322 mm	7 pés 7 pol	2.322 mm	7 pés 7 pol	2.322 mm	7 pés 7 pol	2.322 mm	7 pés 7 pol
4 Altura até o Topo da Cabine/Capota	2.819 mm	9 pés 3 pol	2.819 mm	9 pés 3 pol	2.819 mm	9 pés 3 pol	2.819 mm	9 pés 3 pol
Altura até o Topo do Tubo de Escape	2.744 mm	9 pés	2.744 mm	9 pés	2.744 mm	9 pés	2.744 mm	9 pés
Altura até o Pino de Articulação da Pá-Carregadeira (Transporte)	381 mm	1 pé 3 pol	381 mm	1 pé 3 pol	432 mm	1 pé 5 pol	432 mm	1 pé 5 pol
Vão Livre Sobre o Solo (mínimo)	294 mm	1 pé	294 mm	1 pé	294 mm	1 pé	294 mm	1 pé
5 Linha Central do Eixo Traseiro até a Grade Frontal	2.705 mm	8 pés 10 pol	2.705 mm	8 pés 10 pol	2.705 mm	8 pés 10 pol	2.705 mm	8 pés 10 pol
Batida das Rodas Frontais	1.895 mm	6 pés 3 pol	1.895 mm	6 pés 3 pol	1.895 mm	6 pés 3 pol	1.895 mm	6 pés 3 pol
Batida das Rodas Traseiras	1.714 mm	5 pés 7 pol	1.714 mm	5 pés 7 pol	1.714 mm	5 pés 7 pol	1.714 mm	5 pés 7 pol
Distância entre Eixos, Tração nas 2 Rodas/ Tração nas 4 Rodas	2.200 mm	7 pés 3 pol	2.200 mm	7 pés 3 pol	2.200 mm	7 pés 3 pol	2.200 mm	7 pés 3 pol

Dimensões e Desempenho da Caçamba de Pá-Carregadeira

	Cilindro de Inclinação de Peça Única							
	Caçamba GP de 0,76 m³ (1 yd³)		Caçamba GP de 0,96 m³ (1,25 yd³)		Caçamba MP de 1 m³ (1,31 yd³)		Caçamba MP com Garfos de 1 m³ (1,31 yd³)	
Capacidade (Classificação SAE)	0,76 m³	1 yd³	0,96 m³	1,25 yd³	1 m³	1,31 yd³	1 m³	1,31 yd³
Largura Total da Caçamba	2.262 mm	89 pol	2.262 mm	89 pol	2.279 mm	90 pol	2.279 mm	90 pol
Capacidade de Levantamento na Altura Máxima	3.062 kg	6.751 lb	2.904 kg	6.535 lb	2.771 kg	6.108 lb	2.656 kg	5.855 lb
Força de Desagregação de Levantamento	47.919 N	10.772 lbf	45.326 N	10.189 lbf	44.392 N	9.979 lbf	42.904 N	9.645 lbf
Força de Desagregação de Inclinação	54.629 N	12.281 lbf	45.933 N	10.339 lbf	52.674 N	11.841 lbf	51.790 N	11.638 lbf
Carga de Tombamento no Ponto de Desagregação	6.831 kg	15.059 lb	6.358 kg	14.016 lb	6.428 kg	14.172 lb	6.286 kg	13.858 lb
7 Altura Máxima do Pino de Articulação	3.474 mm	11 pés 5 pol	3.474 mm	11 pés 5 pol	3.474 mm	11 pés 5 pol	3.474 mm	11 pés 5 pol
8 Ângulo do Despejo na Altura Total	44°		44°		44°		44°	
Altura do Despejo no Ângulo Máximo	2.824 mm	9 pés 3 pol	2.746 mm	9 pés	2.798 mm	9 pés 2 pol	2.798 mm	9 pés 2 pol
9 Alcance de Despejo no Ângulo Máximo	727 mm	2 pés 5 pol	808 mm	2 pés 8 pol	716 mm	2 pés 4 pol	716 mm	2 pés 4 pol
10 Inclinação Máxima da Caçamba para Trás no Nível do Solo	37°		37°		38°		38°	
11 Profundidade de Escavação	83 mm	3 pol	83 mm	3 pol	110 mm	4 pol	110 mm	4 pol
Ângulo Máximo de Nivelamento	116°		112°		116°		116°	
Largura da Borda Cortante da Lâmina	N/D		N/D		2.262 mm	7 pés 5 pol	2.262 mm	7 pés 5 pol
Grade para Borda Cortante da Caçamba, Posição de Transporte	1.404 mm	4 pés 7 pol	1.467 mm	4 pés 11 pol	1.451 mm	4 pés 9 pol	1.451 mm	4 pés 9 pol
13 Altura Máxima de Operação	4.206 mm	13 pés 10 pol	4.355 mm	14 pés 3 pol	4.404 mm	14 pés 5 pol	4.679 mm	16 pés
Abertura Máxima das Mandíbulas	N/D		N/D		750 mm	2 pés 7 pol	750 mm	2 pés 7 pol
Força de Fixação das Mandíbulas da Caçamba	N/D		N/D		50.600 N	11.375 lbf	50.600 N	11.375 lbf
Peso (não inclui dentes nem garfos)	384 kg	847 lb	451 kg	994 lb	745 kg	1.642 lb	915 kg	2.017 lb

Dimensões e Desempenho da Retroescavadeira

	Braço Padrão			Braço E Retraído			Braço E Estendido		
14 Profundidade de Escavação, SAE (máx.)	4.349 mm	14 pés 3 pol		4.389 mm	14 pés 5 pol		5.441 mm	17 pés 11 pol	
15 Profundidade de Escavação, 610 mm (2 pés), Fundo Plano	4.309 mm	14 pés 2 pol		4.350 mm	14 pés 4 pol		5.404 mm	17 pés 10 pol	
Alcance da Linha Central do Eixo Traseiro à Linha do Solo	6.702 mm	22 pés 1 pol		6.738 mm	22 pés 2 pol		7.742 mm	25 pés 6 pol	
16 Alcance da Articulação de Oscilação na Linha do Solo	5.612 mm	18 pés 5 pol		5.648 mm	18 pés 7 pol		6.652 mm	21 pés 10 pol	
Altura Máxima de Operação	5.525 mm	18 pés 2 pol		5.549 mm	18 pés 3 pol		6.286 mm	20 pés 8 pol	
Altura de Carregamento	3.643 mm	11 pés 11 pol		3.600 mm	11 pés 9 pol		4.170 mm	13 pés 7 pol	
17 Alcance de Carregamento	1.838 mm	6 pés		1.925 mm	6 pés 4 pol		2.840 mm	9 pés 4 pol	
Arco de Oscilação	180°			180°			180°		
Rotação da Caçamba	205°			205°			205°		
18 Envergadura dos Estabilizadores, Posição de Operação (centro)	3.310 mm	10 pés 10 pol		3.310 mm	10 pés 10 pol		3.310 mm	10 pés 10 pol	
Envergadura dos Estabilizadores, Posição de Operação (exterior)	3.770 mm	12 pés 4 pol		3.770 mm	12 pés 4 pol		3.770 mm	12 pés 4 pol	
Envergadura dos Estabilizadores, Posição de Transporte	2.322 mm	7 pés 7 pol		2.322 mm	7 pés 7 pol		2.322 mm	7 pés 7 pol	
Força de Escavação da Caçamba	59.118 N	13.290 lbf		58.287 N	13.103 lbf		58.267 N	13.103 lbf	
Força de Escavação do Braço	32.378 N	7.279 lbf		32.421 N	7.289 lbf		23.796 N	5.350 lbf	

Retroscavadeira 416F2

Capacidade de Levantamento da Retroscavadeira

Braço Padrão Cat 416F2

Levantamento da Lança	kg	lb
1	1.296	2.851
2	1.410	3.101
3	1.419	3.123
4	1.379	3.033
5	1.326	2.917
6	1.271	2.797
7	1.218	2.680
8	1.168	2.569
9	1.121	2.466
10	1.078	2.372
11	1.039	2.286
12	1.006	2.213
13	981	2.157
14	979	2.153
15	1.073	2.361
Levantamento do Braço	kg	lb
16	1.212	2.685
17	1.849	4.068
18	2.307	5.075
19	2.400	5.280
20	2.790	6.137
21	5.561	12.234

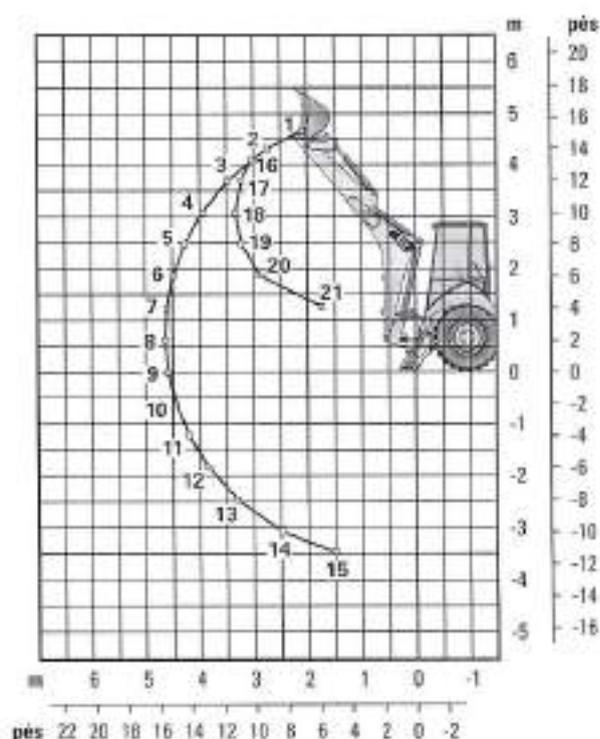

Braço Extensível Cat 416F2 – Retraído

Levantamento da Lança	kg	lb
1	1.117	2.457
2	1.214	2.670
3	1.212	2.665
4	1.166	2.566
5	1.111	2.444
6	1.054	2.319
7	999	2.197
8	946	2.082
9	897	1.974
10	852	1.873
11	809	1.781
12	771	1.691
13	738	1.623
14	718	1.580
15	767	1.687
Levantamento do Braço	kg	lb
16	1.161	2.572
17	1.694	3.725
18	2.107	4.634
19	2.183	4.802
20	2.533	5.573
21	4.983	10.983

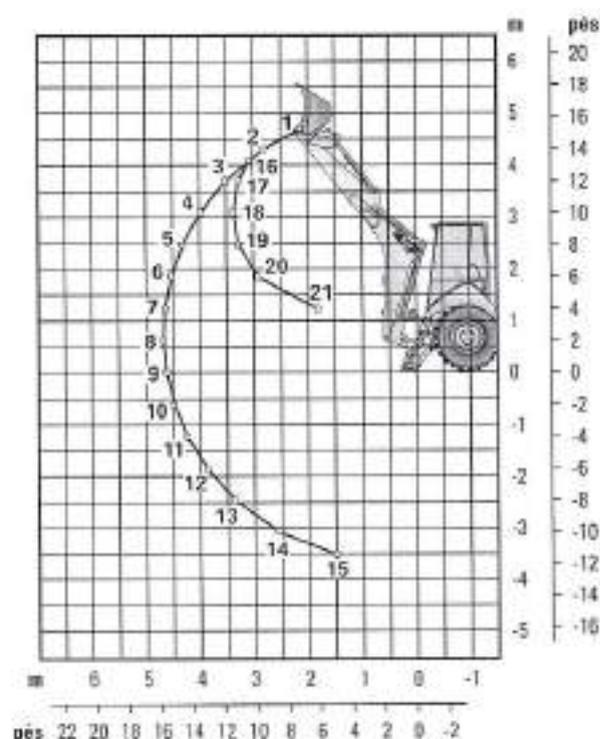

As Capacidades de Levantamento têm valores excedentes. Máquina equipada com tração nos 4 rodas, DROPS, saçamba de propósito geral de 0,76 m² (1 yd³) e sem contrapeso. O braço extensível inclui contrapeso de 460 kg (1.015 lb).

Capacidade de Levantamento da Retroescavadeira

Braço Extensível Cat 416F2 – Estendido

Levantamento da Lança	kg	lb
1	617	1.357
2	750	1.650
3	797	1.752
4	802	1.765
5	791	1.741
6	770	1.699
7	750	1.649
8	726	1.597
9	702	1.544
10	679	1.493
11	657	1.445
12	637	1.401
13	620	1.363
14	607	1.334
15	601	1.322
16	612	1.347
17	699	1.537
18	1.030	2.267
Levantamento do Braço	kg	lb
19	552	1.214
20	735	1.617
21	987	2.171
22	1.162	2.556
23	1.307	2.876
24	1.460	3.212
25	1.679	3.694
26	2.192	4.823
27	5.301	11.662

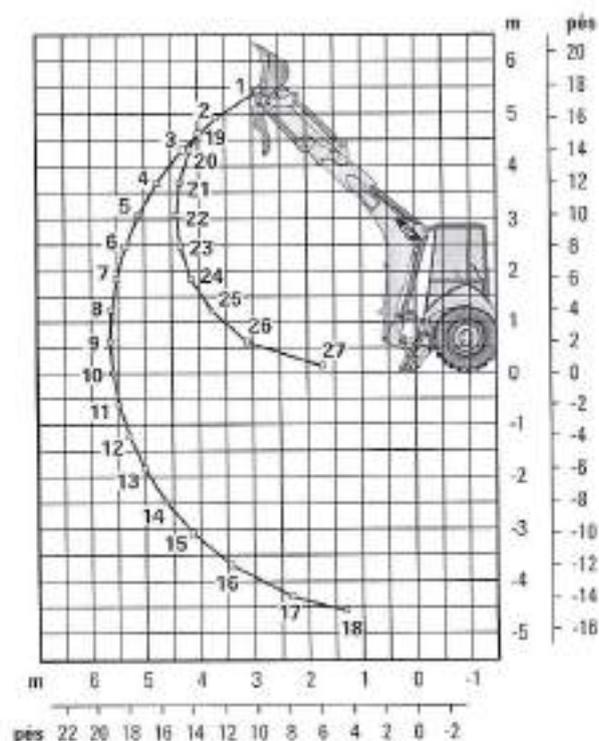

As Capacidades de Levantamento têm valores excedentes. Máquina equipada com tração nas 4 rodas, DROPS, caçamba de capacidade geral de 0,78 m³ (10 yd³) e sem contrapeso. O braço extensível inclui contrapeso de 460 kg (1.015 lb).

Retroescavadeira 416F2

182

f

Contrapesos (Recomendações Mínimas de Contrapeso)

Braço Padrão Caçamba de Pá-carregadeira	Trem de Força		kg		lb	
GP	Tração nas 2 Rodas		240		530	
GP	Tração nas 4 Rodas		115		255	
MP	Tração nas 2 Rodas/ Tração nas 4 Rodas		sem contrapeso			

Braço Extensível Caçamba de Pá-carregadeira	Trem de Força		kg		lb	
GP	Tração nas 2 Rodas/ Tração nas 4 Rodas		460		1.015	
MP	Tração nas 2 Rodas		240		530	
MP	Tração nas 4 Rodas		115		255	

Caçambas da Retroescavadeira (Com solda nos adaptadores e dentes pinados)

Serviço Padrão

Largura		Capacidade Nominal		Peso		Nº de Dentes
mm	pol	l	pés ³	kg	lb	
305	12	80	2,8	111	245	3
457	18	120	4,2	122	268	4
610	24	180	6,2	141	291	5
762	30	230	8,1	157	345	5
914	36	290	10,2	176	389	6

Serviço Pesado

Largura		Capacidade Nominal		Peso		Nº de Dentes
mm	pol	l	pés ³	kg	lb	
305	12	80	2,8	121	266	3
406	16	110	3,9	128	282	3
457	18	120	4,2	135	299	4
610	24	180	6,2	151	333	5
762	30	230	8,1	177	391	5
914	36	290	10,2	201	443	6

Para Escavação de Solo

Largura		Capacidade Nominal		Peso		Nº de Dentes
mm	pol	l	pés ³	kg	lb	
457	18	180	6,4	155	341	4
610	24	240	8,5	182	402	5
762	30	320	11,3	206	454	5
914	36	390	13,4	233	513	6

Reforçada para Rochas

Largura		Capacidade Nominal		Peso		Nº de Dentes
mm	pol	l	pés ³	kg	lb	
305	12	70	2,5	127	279	3
457	18	130	4,6	146	322	4
610	24	200	7	174	381	5
762	30	270	9,5	197	434	5
914	36	330	11,7	226	493	6

Coral

Largura		Capacidade Nominal		Peso		Nº de Dentes
mm	pol	l	pés ³	kg	lb	
305	12	60	2,1	134	295	4
457	18	160	3,5	155	341	6
610	24	140	4,9	182	402	6
762	30	190	6,7	210	463	10

Reforçada - Trava de Pino

Largura		Capacidade Nominal		Peso		Nº de Dentes
mm	pol	l	pés ³	kg	lb	
305	12	96	3,4	113	249	3
406	16	123	4,3	131	288	3
457	18	139	4,9	139	307	4
610	24	207	7,3	168	370	5
762	30	275	9,7	194	428	5
914	36	345	12,2	224	494	6

Alta Capacidade - Trava de Pino

Largura		Capacidade Nominal		Peso		Nº de Dentes
mm	pol	l	pés ³	kg	lb	
305	12	90	4,6	113	287	3
406	16	123	5,6	131	327	3
457	18	139	6,5	139	346	4
610	24	207	9,6	168	414	5
762	30	275	12,9	194	475	5
914	36	345	16,2	224	543	6

Handwritten signatures and scribbles in the bottom right corner of the page.

EQUIPAMENTO PADRÃO

TREM DE FORÇA

- Filtro de ar
- Freio secundário de estacionamento
- Freios, assistidos hidráulicamente, disco de óleo, pedais duplos, intertravamento
- Líquido arrefecedor/anticongelante, longa duração
- Abertura de diagnóstico do motor
- Trava do Diferencial, joystick da pé-carregadeira
- O motor Mecânico, Turboalimentado e Pós-arrefecido Cat C4.4 atende aos requisitos MAR-1 do Brasil para ruídos e emissões de máquinas agrícolas e de estrada e aos padrões de emissões equivalentes ao Tier 3/Estágio IIIA
- Cobertura do motor, painéis de remoção de supressão de ruído
- Rápida reversão em viagem, todas as marchas
- Filtros, rosqueados: combustível, óleo do motor, óleo da transmissão, separador de água
- Filtros, cuba e cartucho: fluido hidráulico acota de arrefecimento para temperatura ambiente elevada
- Conversor de torque
- Transmissão, quatro marchas, sincromesh
- Chave neutralizadora da transmissão
- Tração nas Duas Rodas

COMPARTIMENTO DO OPERADOR

- Controlos da retroescavadeira, duas alavancas mecânicas
- Capota, ROPS/FOPS
- Restrição do revestimento
- Dois porta-copos
- Ventilador, aspiração e proteção
- Tapete do piso
- Grupo de medidores
 - Medidores: temperatura do líquido arrefecedor, nível de combustível, tacômetro
- Indicadores: manutenção do filtro de ar, manutenção do separador de água, líquido arrefecedor do motor, pressão do óleo, alta temperatura do conversor de torque, nível de combustível, carga, advertência do motor nº 1, advertência do motor nº 2, luz indicadora de ação, aguarde para dar partida

- Luzes do painel de instrumentos
- Controle mecânico de duas alavancas
- Espelho, retrovisor
- Cinto de segurança, retrátil 51 mm (2 pol)
- Botão de direção
- Assento, suspensão mecânica, vinil
- Compartimento de armazenamento travável
- Bandeja de armazenamento
- Coluna de direção com inclinação
- Acelerador, manual e por pedal, manual

SISTEMA HIDRÁULICO

- Selos faciais, anel retentor
- Mangueira hidráulica, XT™
- Arrefecedor de fluido hidráulico
- Medidor do visor de nível do fluido hidráulico
- Válvula hidráulica, direção hidrostática
- Válvulas hidráulicas, pé-carregadeira de função dupla
- Válvulas hidráulicas, retroescavadeira 4 funções
- Hidráulica, detecção de carga com bomba de pistão de cilíndrada variável

SISTEMA ELÉTRICO

- Alarme, marcha à ré
- Alternador, 120 A
- Alarme sonoro de falha do sistema
- Bateria livre de manutenção de 880 CCA
- Interruptor de desligamento da bateria
- Partida auxiliar remota da bateria
- Luz de teto (somente na cabine)
- Pisca-alertas/luzes de sinalização
- Sistema de partida e parada com chave

- Luzes, operação (2 frontais, 2 traseiras)
- Tomada elétrica, 12 V, 2 internas, 1 externa
- Soquete de dois tetos
- Sistema de partida, velas incandescentes
- Luzes de freio e lanternas
- Buzina de advertência, elétrica

OUTROS

- Travamento da lança para transporte
- Tirante, cilindro de levantamento
- Indicador de nível da caçamba
- Contrapeso, para-choque
- Para-lamas, traseiros
- Tanque de combustível totalmente embutido
- Grade frontal completamente articulada com acesso ao peçote de arrefecimento para limpeza
- Abastecimento de combustível a partir do nível do solo
- Trava do capô dentro da cabine
- Pé-carregadeira, auto-nivelamento, retorno à escavação e chave geral da transmissão
- Pé-carregadeira, uma inclinação
- Respiro de circuito aberto
- Direção hidráulica, hidrostática
- Sapatas estabilizadoras, rua
- Trava de transporte contra oscilação
- Pneus
- Caixa de ferramentas externa com trava
- Amarras para transporte
- Quatro travas antivandalismo

Retroescavadeira 416F2

EQUIPAMENTO OPCIONAL

- Cabine, padrão
- Combustível para baixas temperaturas (-30 °C/-22 °F)
- Contrapesos, 115 kg (255 lb), 240 kg (530 lb) ou 460 kg (1.015 lb)
- Para-lamas, frontais com degraus integrais
- Tração nas Quatro Rodas
- Protetor, estabilizador, rocha
- Válvulas hidráulicas, pé-carregadeira (3ª válvula para GP, MP ou Acoplador Rápido)
- Válvulas hidráulicas, retroescavadeira (5ª e 6ª funções)
- Tubulações hidráulicas, auxiliar de funções combinadas
- Product Link™, colunar, PL6411
- Product Link, satélite, PL631E
- Acoplador Rápido, manual, trava dupla
- Rádio, Bluetooth
- Farol giratório, montagem magnética
- Assento, suspensão a ar, em tecido, com apoio de braço
- Teclado do sistema de segurança
- Placas estabilizadoras, rua
- Braço, extensível
- Caixa de armazenamento
- Proteção contra vandalismo, tampa dos medidores
- Acessórios da Ferramenta de Trabalho, como caçambas de propósito geral, caçambas multiuso, caçambas da retroescavadeira reforçadas e caçambas-padrão da retroescavadeira. Entre em contato com o revendedor Cat para obter mais informações.



APH07831 (11-2016)
(Tradução: 12-2016)
(somente no Brasil)

Para obter informações mais completas sobre os produtos Cat, serviços de revendedor e soluções do setor, visite nosso site www.cat.com

© 2016 Caterpillar
Todos os direitos reservados

Os materiais e as especificações estão sujeitos a mudanças sem aviso prévio. As máquinas ilustradas nas fotos podem ter equipamentos adicionais. Consulte o revendedor Cat para ver as opções disponíveis.

CAT, CATERPILLAR, SAFETY.CAT.COM, seus respectivos logotipos, "Caterpillar Yellow" e a identidade visual "Power Edge", assim como a identidade corporativa e de produtos aqui usada, são marcas registradas da Caterpillar e não podem ser usadas sem permissão.

A

PREFEITURA MUNICIPAL DE SANTO ANTONIO DO SUDOESTE – PR

PREGÃO PRESENCIAL N.º 084/2017

SHARK MAQUINAS PARA CONSTRUÇÃO LTDA

CNPJ: 06.224.121/0004-46

Av. Ezuel Portes Doutor, 19.267 – Fone (45) 3321 4900

Cascavel – Paraná

PROPOSTA DE PREÇO

VALIDADE DA PROPOSTA 60 DIAS/

PRAZO DE ENTREGA 30 DIAS./

Item	Objeto	Qtd	Unid.	Preço Máximo Unitário	Preço Máximo total
01	Retroescavadeira Nova de fabricação Nacional, ano 2017, peso operacional 7.000 Kg, motor turbo alimentado da mesma marca do fabricante, combustível Diesel, potência bruta mínima de 101 HP, tração 4x4, freios multidiscos em banho de óleo, cabine fechada, direção hidrostática,	01	UM	215.000,00	215.000,00



MP

[Handwritten signature]

caçamba coroada de 0,90 m ³ , força de desagregação de 62,17 KN, com reservatório de combustível de 135 l. Garantia de fábrica conforme orientação do fabricante durante o período de 12 (doze) meses.				
---	--	--	--	--

Valor total..... R\$ 215.000,00

Cascavel/PR, 30 de Outubro de 2017.

Fernando Bendixen da Silva

CPF 524.522.129-20

RG 3.395.643-6 SSP PR

Procurador

06.224.121/0004-46

SHARK MÁQUINAS PARA
CONSTRUÇÃO LTDA.

Av. Ezequiel Portes Doutor, 19295
Unidade 02 - Bairro 14 de Novembro

85804-260 CASCAVEL - PR



Handwritten signatures and initials in blue ink.

PROPOSTA DE FORNECIMENTO DE PRODUTOS / SERVIÇOS

CNPJ: 06.224.121/0004-46 Fornecedor : SHARK MAQUINAS PARA CONSTRUÇÃO LTDA
Endereço : AV EZUEL FORTES DOUSTOR 19.267 - 14 DE NOVENBERO - Cascavel/CE - CEP 85804-195
Inscrição Estadual: 90337053-09 Contador: JOSÉ ROBERTO CARUSO RG: 33956436

Representante : FERNANDO BENDIXEN DA SILVA CPF: 524.522.129-20
Endereço representante: RUA MAN SERPA 958 CASA 28 - COUNTRY - Cascavel/CE - CEP 85813-420
E-mail representante: fernando.silva@sharkmaquinas.com.br Agência: 1914-3 - CENTRO - São Paulo/SP
Banco: 1 - BB Conta: 107500-4 Data de abertura: 12/02/1998

Lot	Unid.	Qtd	Unid.	Preço Máximo	Marca	Modelo	Preço Unitário	Preço Total
001	UN	1,00	UN	225.000,00	NEW HOLLAND	895B	215.000,00	215.000,00

Modelo 4x4, potência mínima de 92 HP, transmissão de 4 velocidades sincronizadas a frente e a ré, tração nas 4 rodas, cabine fechada, com ar condicionado. Capacidade do Cargamba carregadeira de no mínimo 0,80 m³, banco do operador com suspensão mecânica e molas ajustas, com cinto de segurança. Peso operacional mínimo de 7.000 Kg.

PREÇO TOTAL DO LOTE : 215.000,00
TOTAL DA PROPOSTA : 215.000,00

Validade da proposta: 60 dias
Prazo de entrega: 30 dias

SHARK MAQUINAS PARA CONSTRUÇÃO LTDA
CNPJ: 06.224.121/0004-46

06.224.121/0004-46
SHARK MÁQUINAS PARA
CONSTRUÇÃO LTDA,
Av. Ezuel Fortes Doulor, 19295
Unidade 02 - Bairro 14 de Novembro
[85804-260 CASCAVEL - PR]

370

130
2

Município de Santo Antonio do Sudoeste
Pregão Presencial 84/2017

PROPOSTA DE FORNECIMENTO DE PRODUTOS / SERVIÇOS

E-mail: fernando.silva@sharkmaquinas.com.br
Telefone: +55 3328 4500 Fax: +55 999150351
Telefone contador: 1121599000

CNPJ: 06.224.121/0004-46 Fornecedor: SHARK MÁQUINAS PARA CONSTRUÇÃO LTDA
Endereço: AV EZUEL FORTES DOUSTOR, 19.267 - 14 DE NOVEMBRO - Cascavel/CE - CEP 85804-195
Inscrição Estadual: 90337063-09 Contador: JOSÉ ROBERTO CARLISO

Representante: FERNANDO BENDIXEN DA SILVA RG: 33956436

Endereço representante: RUA MAN SERPA 958 CASA 28 - COUNTRY - Cascavel/CE - CEP 85913-420

E-mail representante: fernando.silva@sharkmaquinas.com.br

Banco: 1 - BB Agência: 1914-3 - CENTRO - São Paulo/SP

Telefone representante: 45 999150351

Data de abertura: 12/02/1998

Conta: 107500-4

Lote: 001	Lot: 001	Qtd.	Unid.	Preço Máximo	Marca	Modelo	Preço Unitário	Preço Total
001	RETROESCAVADEIRA NOVA	1,00	UN	225.000,00	NEW HOLLAND	B65B	215.000,00	215.000,00

Modelo 4x4, potência mínima de 92 HP, transmissão de 4 velocidades sincronizadas a frente e a ré, tração nas 4 rodas, cabine fechada, com ar condicionado. Capacidade de Escavação: 0,50 m³. Banco do operador com suspensão mecânica e regulagem de altura. Peso operacional mínimo de 7.000 Kg.

PREÇO TOTAL DO LOTE : 215.000,00

TOTAL DA PROPOSTA : 215.000,00

Validade da proposta: 60 dias

Prazo de entrega: 30 dias

SHARK MÁQUINAS PARA CONSTRUÇÃO LTDA
CNPJ: 06.224.121/0004-46

06.224.121/0004-46
SHARK MÁQUINAS PARA
CONSTRUÇÃO LTDA.

Av. Ezuel Fortes Doustor, 19295
Unidade 02 - Bairro 14 de Novembro

[85804-260 CASCAVEL - PR]

9

ENVELOPE Nº 1 – PROPOSTA DE PREÇOS

PREGÃO PRESENCIAL Nº 084/2017

DATA DE ABERTURA: 31/10/2017, as 09:00 horas

PROPONENTE: SHARK MAQUINAS PARA CONSTRUÇÃO LTDA

CNPJ 06.224.121/0004-46

AV. EZUEL PORTES DOUTOR, 19.267 – CASCAVEL – PR

FONE/FAX: (45) 3328 4900

Município de Santo Antonio
do Sudoeste - PR

RECEBIDO

Em: 31/10/2017

Horário: 08h:26m

Comissão de Licitação

Município de Santo Antonio
do Sudoeste - PR

RECEBIDO

Em:

Horário:

REPÚBLICA FEDERATIVA DO BRASIL

COMARCA DE CURITIBA

1º OFÍCIO DO DISTRIBUIDOR, PART. E CONTADOR JUDICIAL DO FORD
CENTRAL DA COMARCA DA REGIÃO METROPOLITANA DE CURITIBA
RUA PADRE ANCHIETA, 1281 • FONE/FAX: (41) 3227-3253
TELEFAX: SACADIA FALCÃO RIBEIRA • BR/OPREAO • CEP 81170-000
www.1distribuidorcuritiba.com.br



ESTADO DO PARANÁ

EMPREGADOS JURAMENTADOS

MAURITZIO
DANIELA LUCIA PELAY
LUIZ CARLOS HOFMANN
ISABEL ANGELA WYPICH
MARIANE REATTIC DA SILVA SCARFED
CHRISTIANNE SOARES
KARINA BAVARO ALVES
GILVAS AGOSTINHO DOS SANTOS SCHNEIDER

PEDIDO DE CERTIDÕES

CENTRAL DE CERTIDÕES • FONE: (41) 3227-8913
RUA V. DE ANDRADA, 162 • 2º AND. • Cx. 262 • CEP 80000-821
EDIFÍCIO DO FÓRUM CÍVEL
AV. GRANDIJO DE ABREU, 321 • TERREO • CEP 80500-908

JOSÉ BORGES DA CRUZ FILHO
TITULAR

RECUPERAÇÃO JUDICIAL * FALÊNCIA * CONCORDATA * CRIME * CÍVEL
VARAS CRIMINAIS * VARAS DA FAZENDA * VARAS DA FAMÍLIA * VARAS DE
EXECUÇÕES FISCAIS DO ESTADO E DO MUNICÍPIO * REGISTROS PÚBLICOS * TRIBUNAL DO JURI
TABELIONATOS * JUZADO ESPECIAL CÍVEL, CRIMINAL E DA FAZENDA

TÍT. 1

C E R T I D A O

CERTIFICO, a pedido de parte interessada, que revendo os livros de distribuições FALCÍCIAS, CONCORDATAS, RECUPERAÇÃO JUDICIAL, E EXTRAJUDICIAL, existentes neste Cartório, dos anos não consta qualquer ação contra

- ENGEPECAS EQUIPAMENTOS LTDA. -

CPF: 05.063.653/0001-33. --

no período de 18 de março de 1963 (data da instalação deste Cartório (Lei no. 4.577, de 29/12/62), até a presente data.

O REFERIDO É VERDADE E DOU FE'.

Curitiba, 3 de outubro de 2017.



Documento de Notas
Exclusivo para
Autenticação de Cópia

FH052296

FERNANDA GALLASSINI
Escrevente Juramentada

DETALHE: PR 25.20
ENTRADA POR FERNANDA

Handwritten signatures and initials in blue ink, including a large signature and the initials 'MS'.

engepeças
f

DECLARAÇÃO

9.3.2 - Qualificação Econômica-Financeira

Ref.: PROCESSO N° 675/2017 - Pregão Presencial n° 084/2017. Município de Santo Antônio do Sudoeste - Estado do Paraná.

Declaramos que as demonstrações abaixo correspondem a real situação da proponente. Esses índices foram obtidos no balanço do último exercício social, encerrado em **31 de dezembro de 2016**.

9.3.2.4. Apresentação do Índice de Solvência Geral (LG).

Tipo de Índice	Valor em Reais	Índice
Solvência Geral (SG)	62.802.963,67	4,77
SG = AT / (PC + ELP)	13.158.673,82	

CURITIBA, 27 DE OUTUBRO DE 2017.

Nivea M. Guisso Guia
Sócia Administradora
CPF.: 763.687.189-00

2R1D Serviços Contábeis Ltda
CRC-PR: 007572/O-1
Divoney Ferreira da Silva
CRC-PR: 055172/O-1

MINISTÉRIO DA FAZENDA
SECRETARIA DA RECEITA FEDERAL DO BRASIL
SISTEMA PÚBLICO DE ESCRITURAÇÃO DIGITAL – Sped

Versão: 4.0.3

RECIBO DE ENTREGA DE ESCRITURAÇÃO CONTÁBIL DIGITAL

IDENTIFICAÇÃO DO TITULAR DA ESCRITURAÇÃO

NIRE 41204807569	CNPJ 05.083.653/0001-33	
NOME EMPRESARIAL ENGEPECAS EQUIPAMENTOS LTDA		

IDENTIFICAÇÃO DA ESCRITURAÇÃO

FORMA DA ESCRITURAÇÃO CONTÁBIL Livro Diário	PERÍODO DA ESCRITURAÇÃO 01/01/2016 a 31/12/2016
NATUREZA DO LIVRO Livro Diário Geral	NÚMERO DO LIVRO 40
IDENTIFICAÇÃO DO ARQUIVO (HASH) 28.81.61.FA.00.59.0C.98.AD.21.04.1C.24.0B.41.B9.2F.15.11.5A	

ESTE LIVRO FOI ASSINADO COM OS SEGUINTE CERTIFICADOS DIGITAIS:

QUALIFICAÇÃO DO SIGNATÁRIO	CPF/CNPJ	NOME	Nº SÉRIE DO CERTIFICADO	VALIDADE	RESPONSÁVEL LEGAL
Pessoa Jurídica (e-CNPJ ou e-PJ)	05083653000133	ENGEPECAS EQUIPAMENTOS LTDA-05083653000133	103553330417363865 419273530001303790 760	05/12/2016 a 04/12/2017	Sim
Contador	02839276956	DIVONEY FERREIRA DA SILVA-02839276956	250235300027344310 516246286796650313 14	22/10/2014 a 20/10/2017	Não

NÚMERO DO RECIBO:

28.81.61.FA.00.59.0C.98.AD.21.04.1C.
24.0B.41.B9.2F.15.11.5A-7

Escrituração recebida via Internet
pelo Agente Receptor SÉRPRO
em 15/05/2017 às 08:42:49

E3.48.84.BE.38.A5.69.A7
4E.D9.3F.BB.C0.9E.C9.EA

Considera-se autenticado o livro contábil a que se refere este recibo. A comprovação da autenticação dá-se por este recibo. Esta autenticação dispensa a autenticação de que trata o art. 39 da Lei nº 8.934/1994.

BASE LEGAL: Decreto nº 1.800/1996, com a alteração do Decreto nº 6.683/2016, e arts. 39, 39-A, 39-B da Lei nº 8.934/1994 com a alteração da Lei Complementar nº 1247/2014.



TERMOS DE ABERTURA E ENCERRAMENTO

Entidade: ENGEPECAS EQUIPAMENTOS LTDA
 Período da Escrituração: 01/01/2016 a 31/12/2016 CNPJ: 05.063.653/0001-33
 Número de Ordem do Livro: 40
 Período Selecionado: 01 de Janeiro de 2016 a 31 de Dezembro de 2016

TERMO DE ABERTURA

Nome Empresarial ENGEPECAS EQUIPAMENTOS LTDA
 NIRE 41204807509
 CNPJ 05.063.653/0001-33
 Número de Ordem 40
 Natureza do Livro Livro Diário Geral
 Município Curitiba
 Data do arquivamento dos atos constitutivos 24/05/2002
 Data de arquivamento do ato de conversão de sociedade simples em sociedade empresária
 Data de encerramento do exercício social 31/12/2016
 Quantidade total de linhas do arquivo digital 1056699

TERMO DE ENCERRAMENTO

Nome Empresarial ENGEPECAS EQUIPAMENTOS LTDA
 Natureza do Livro Livro Diário Geral
 Número de ordem 40
 Quantidade total de linhas do arquivo digital 1056699
 Data de início 01/01/2016
 Data de término 31/12/2016

BALANÇO PATRIMONIAL



Entidade: ENGEPECAS EQUIPAMENTOS LTDA
 Período da Escrituração: 01/01/2016 a 31/12/2016 CNPJ: 05.063.653/0001-33
 Número de Ordem do Livro: 40
 Período Selecionado: 01 de Janeiro de 2016 a 31 de Dezembro de 2016

Descrição	Saldo Inicial	Saldo Final
ATIVO	R\$ 55.810.880,90	R\$ 62.802.983,67
CIRCULANTE	R\$ 51.322.442,22	R\$ 58.893.393,06
DISPONIVEL	R\$ 13.830.746,83	R\$ 16.878.974,34
CAIXA GERAL	R\$ 2.306,32	R\$ 11.006,55
BANCO CONTA MOVIMENTO	R\$ 689.513,99	R\$ 1.920.845,15
APLICACOES FINANCEIRAS	R\$ 13.128.925,52	R\$ 14.747.123,64
CONTAS A RECEBER	R\$ 9.983.306,92	R\$ 11.264.587,44
DUPLICATAS A RECEBER - NACIONAL	R\$ 9.983.306,92	R\$ 11.252.760,73
DUPLICATAS A RECEBER - EXTERIOR	R\$ 0,00	R\$ 11.826,71
ESTOQUE	R\$ 26.368.008,96	R\$ 29.940.624,83
ESTOQUE - MERCADORIAS	R\$ 23.952.417,90	R\$ 27.330.327,73
ESTOQUE - MAQUINAS	R\$ 2.415.591,06	R\$ 2.610.296,90
IMPOSTOS A RECUPERAR	R\$ 334.910,43	R\$ 427.120,78
TRIBUTOS A RECUPERAR	R\$ 334.910,43	R\$ 427.120,78
ADIANTAMENTOS DIVERSOS	R\$ 806.470,08	R\$ 582.045,87
ADIANTAMENTOS DIVERSOS	R\$ 149.288,73	R\$ 109.122,29
ADTO. FORNECEDORES NACIONAIS	R\$ 510.456,66	R\$ 41.728,33
IMPORTACAO EM ANDAMENTO	R\$ 145.724,89	R\$ 431.195,25
NAO CIRCULANTE	R\$ 4.278.171,41	R\$ 3.700.628,34
REALIZAVEL A LONGO PRAZO	R\$ 2.962.272,94	R\$ 2.535.881,55
BENFEIT. IMOVEIS 3º CASCAVEL	R\$ 46.170,18	R\$ 0,00
BENFEIT. IMOVEIS 3º CURITIBA	R\$ 2.916.102,76	R\$ 2.535.881,55
MOBILIZADO	R\$ 1.315.898,47	R\$ 1.164.746,79
BIENS EM OPERACAO	R\$ 1.919.537,91	R\$ 2.070.494,91
VEICULOS	R\$ 2.177.561,73	R\$ 2.399.182,29
(-) IMPOSTOS RECUPERAVEIS SIMOBILIZADO	R\$ (57.547,21)	R\$ (57.547,21)
(-) (-) DEPREC. ACUMULADA	R\$ (2.723.653,96)	R\$ (3.217.363,20)
INTANGIVEL	R\$ 210.047,27	R\$ 208.982,27
INTANGIVEL	R\$ 210.047,27	R\$ 208.982,27
DIREITOS	R\$ 210.047,27	R\$ 208.982,27
ATIVO COMPENSADO	R\$ 3.142.231,77	R\$ 0,00
REMESSAS PARA TERCEIROS	R\$ 1.339.855,11	R\$ 0,00
REMESSAS RECEBIDAS DE TERCEIRO	R\$ 1.802.576,66	R\$ 0,00
PASSIVO COMPENSADO	R\$ (3.142.231,77)	R\$ 0,00

BALANÇO PATRIMONIAL

Entidade: ENGEPECAS EQUIPAMENTOS LTDA

Período da Escrituração: 01/01/2016 a 31/12/2016

CNPJ: 05.063.653/0001-33

Número de Ordem do Livro: 40

Período Selecionado: 01 de Janeiro de 2016 a 31 de Dezembro de 2016

Descrição	Saldo Inicial	Saldo Final
REMESSAS PARA TERCEIROS	R\$ (1.136.982,74)	R\$ 0,00
REMESSAS RECEBIDAS DE TERCEIRO	R\$ (2.005.249,03)	R\$ 0,00
PASSIVO	R\$ 55.810.660,90	R\$ 62.802.963,87
PASSIVO CIRCULANTE	R\$ 10.889.151,40	R\$ 12.046.504,22
FORNECEDORES	R\$ 6.179.946,89	R\$ 6.237.019,18
FORNECEDORES NACIONAIS	R\$ 5.936.745,33	R\$ 5.785.356,46
FORNECEDORES ESTRANGEIROS	R\$ 243.201,56	R\$ 451.662,72
OBRIGACOES SOCIAIS	R\$ 1.118.082,56	R\$ 1.234.568,63
DEBITO TRABALHISTAS	R\$ 505.667,83	R\$ 558.770,52
PROVISOES TRABALHISTAS	R\$ 612.414,73	R\$ 677.798,11
OBRIGACOES TRIBUTARIAS	R\$ 978.820,92	R\$ 785.646,51
TRIBUTOS A RECOLHER	R\$ 978.820,92	R\$ 785.646,51
OUTROS DEBITOS FISCAIS	R\$ 233.971,11	R\$ 73.834,76
PARCELAMENTOS FISCAIS	R\$ 233.971,11	R\$ 73.834,76
OUTROS VALORES	R\$ 2.034.734,86	R\$ 3.357.649,15
OUTRAS CONTAS A PAGAR	R\$ 201.892,99	R\$ 175.719,00
DEBITOS COM SOCIOS	R\$ 1.832.841,87	R\$ 3.181.930,15
ADIANTAMENTO DE CLIENTES	R\$ 343.595,06	R\$ 377.785,99
ADIANTAMENTO DE CLIENTES	R\$ 343.595,06	R\$ 377.785,99
NAO CIRCULANTE	R\$ 1.112.169,60	R\$ 1.112.169,60
EXIGIVEL A LONGO PRAZO	R\$ 1.112.169,60	R\$ 1.112.169,60
IMPOSTOS A REALIZAR	R\$ 1.112.169,60	R\$ 1.112.169,60
PATRIMONIO LIQUIDO	R\$ 43.809.339,90	R\$ 49.644.289,85
CAPITAL REALIZADO	R\$ 2.000.000,00	R\$ 2.000.000,00
CAPITAL SOCIAL	R\$ 2.000.000,00	R\$ 2.000.000,00
RESERVAS	R\$ 108.663,06	R\$ 108.663,06
RESERVA DE CAPITAL - CURITIBA	R\$ 108.663,06	R\$ 108.663,06
LUCROS OU PREJUIZOS ACUMULADOS	R\$ 41.700.676,84	R\$ 47.535.626,79
LUCROS OU PREJUIZOS ACUMULADOS	R\$ 41.700.676,84	R\$ 47.535.626,79
LUCRO OU PREJUIZO DO EXERCICIO	R\$ 0,00	R\$ 0,00
AJUSTES DE EXERCICIOS ANTERIOR	R\$ 0,00	R\$ 0,00

DEMONSTRAÇÃO DE RESULTADO DO EXERCÍCIO



Entidade: ENGEPECAS EQUIPAMENTOS LTDA
 Período da Escrituração: 01/01/2016 a 31/12/2016 CNPJ: 05.063.853/0001-33
 Número de Ordem do Livro: 40
 Período Selecionado: 01 de Janeiro de 2016 a 31 de Dezembro de 2016
 Demonstração da filial:

Descrição	Valor da última DRE	Valor
RECEITA OPERACIONAL BRUTA	R\$ 84.909.546,60	R\$ 88.962.523,04
RECEITAS	R\$ 84.909.546,60	R\$ 88.962.523,04
MERCADORIAS	R\$ 68.127.061,42	R\$ 69.707.808,97
MAQUINAS	R\$ 15.985.000,01	R\$ 18.188.258,97
SERVICOS	R\$ 797.485,17	R\$ 1.096.455,10
DEDUÇÕES DA RECEITA BRUTA	R\$ 14.342.574,33	R\$ 12.975.646,07
(-) (-) DEDUCAO DAS RECEITAS	R\$ (14.342.574,33)	R\$ (12.975.646,07)
(-) VENDAS CANCELADAS/DEVOLUCOES	R\$ (1.422.342,01)	R\$ (1.513.958,09)
(-) IMPOSTOS INCIDENTES S/ VENDAS	R\$ (12.920.232,32)	R\$ (11.461.687,98)
RECEITA LIQUIDA	R\$ 70.566.972,27	R\$ 76.016.878,97
CUSTOS	R\$ 43.790.369,54	R\$ 48.252.508,14
(-) CUSTOS	R\$ (43.790.369,54)	R\$ (48.252.508,14)
(-) CUSTOS	R\$ (43.790.369,54)	R\$ (48.252.508,14)
(-) CUSTO MERCADORIAS VENDIDAS	R\$ (43.766.177,33)	R\$ (48.233.326,94)
(-) CUSTO MERCADORIAS PECAS	R\$ (32.777.068,55)	R\$ (36.930.702,48)
(-) CMV MAQUINAS	R\$ (10.989.078,78)	R\$ (12.302.624,46)
(-) CSV - CUSTO SERVICOS	R\$ (24.192,21)	R\$ (19.181,20)
(-) CSV - CUSTO SERVICOS	R\$ (24.192,21)	R\$ (19.181,20)
LUCRO BRUTO	R\$ 26.776.602,73	R\$ 27.764.368,83
DESPESAS OPERACIONAIS	R\$ 15.607.538,75	R\$ 17.772.758,46
(-) DESPESAS OPERACIONAIS	R\$ (15.633.105,27)	R\$ (17.764.902,38)
(-) DESPESAS CVENDAS	R\$ (648.382,14)	R\$ (898.118,08)
(-) DESPESAS GERAIS CVENDAS	R\$ (648.382,14)	R\$ (898.118,08)
(-) DESPESAS ADMINISTRATIVAS	R\$ (14.984.723,13)	R\$ (16.866.784,30)
(-) DESPESAS CPESSOAL	R\$ (7.680.721,15)	R\$ (8.081.002,91)
(-) DESPESAS GERAIS ADM	R\$ (5.450.228,41)	R\$ (6.269.095,49)
(-) DESPESAS TRIBUTARIAS	R\$ (1.853.773,57)	R\$ (2.516.685,90)
RECEITAS NÃO OPERACIONAIS	R\$ 25.568,52	R\$ 25.880,59
RECEITAS NAO OPERACIONAIS	R\$ 25.568,52	R\$ 25.880,59
DESPESAS NÃO OPERACIONAIS	R\$ 0,00	R\$ 33.734,67
(-) DESPESAS NAO OPERACIONAIS	R\$ 0,00	R\$ (33.734,67)
RESULTADO ANTES DAS OPERAÇÕES FINANCEIRAS	R\$ 11.169.055,98	R\$ 9.991.612,37
RECEITAS FINANCEIRAS	R\$ 1.975.776,61	R\$ 2.447.813,60
RECEITAS FINANCEIRAS	R\$ 1.975.776,61	R\$ 2.447.813,60
DESPESAS FINANCEIRAS	R\$ 3.538.145,42	R\$ 3.735.275,82
(-) DESPESAS FINANCEIRAS	R\$ (3.538.145,42)	R\$ (3.735.275,82)

DEMONSTRAÇÃO DE RESULTADO DO EXERCÍCIO

Entidade: ENGEPECAS EQUIPAMENTOS LTDA
 Período da Escrituração: 01/01/2016 a 31/12/2016 CNPJ: 05.063.653/0001-33
 Número de Ordem do Livro: 40
 Período Selecionado: 01 de Janeiro de 2016 a 31 de Dezembro de 2016
 Demonstração da filial:

Descrição	Valor da última DRE	Valor
RESULTADO ANTES DA PROVISÃO PARA A CONTRIBUIÇÃO SOCIAL	R\$ 9.806.697,17	R\$ 8.704.150,15
RESULTADO ANTES DA PROVISÃO PARA O IMPOSTO DE RENDA	R\$ 9.806.697,17	R\$ 8.704.150,15
(-) PROVISÕES	R\$ (3.174.358,93)	R\$ (2.869.200,20)
(-) PROVISÕES PARA IMPOSTOS	R\$ (3.174.358,93)	R\$ (2.869.200,20)
(-) PROVISÃO P/ IRPJ E CSLL	R\$ (3.174.358,93)	R\$ (2.869.200,20)
LUCRO LÍQUIDO DO EXERCÍCIO	R\$ 6.432.338,24	R\$ 5.834.949,95

X *WS* *[assinatura]* *[assinatura]*



MINISTÉRIO DA FAZENDA
Secretaria da Receita Federal do Brasil
Procuradoria-Geral da Fazenda Nacional

**CERTIDÃO POSITIVA COM EFEITOS DE NEGATIVA DE DÉBITOS RELATIVOS AOS TRIBUTOS
FEDERAIS E À DÍVIDA ATIVA DA UNIÃO**

Nome: ENGEPECAS EQUIPAMENTOS LTDA.
CNPJ: 05.063.653/0001-33

Ressalvado o direito de a Fazenda Nacional cobrar e inscrever quaisquer dívidas de responsabilidade do sujeito passivo acima identificado que vierem a ser apuradas, é certificado que:

1. constam débitos administrados pela Secretaria da Receita Federal do Brasil (RFB), com a exigibilidade suspensa, nos termos do art. 151 da Lei nº 5.172, de 25 de outubro de 1966 - Código Tributário Nacional (CTN), ou objeto de decisão judicial que determina sua desconsideração para fins de certificação da regularidade fiscal; e
2. não constam inscrições em Dívida Ativa da União na Procuradoria-Geral da Fazenda Nacional (PGFN).

Conforme disposto nos arts. 205 e 206 do CTN, este documento tem os mesmos efeitos da certidão negativa.

Esta certidão é válida para o estabelecimento matriz e suas filiais e, no caso de ente federativo, para todos os órgãos e fundos públicos da administração direta a ele vinculados. Refere-se à situação do sujeito passivo no âmbito da RFB e da PGFN e abrange inclusive as contribuições sociais previstas nas alíneas 'a' a 'd' do parágrafo único do art. 11 da Lei nº 8.212, de 24 de julho de 1991.

A aceitação desta certidão está condicionada à verificação de sua autenticidade na Internet, nos endereços <<http://www.receita.fazenda.gov.br>> ou <<http://www.pgfn.fazenda.gov.br>>.

Certidão emitida gratuitamente com base na Portaria Conjunta RFB/PGFN nº 1.751, de 02/10/2014.
Emitida às 09:51:43 do dia 26/10/2017 <hora e data de Brasília>.
Válida até 24/04/2018.

Código de controle da certidão: **6C1F.40E2.32AD.4D17**
Qualquer rasura ou emenda invalidará este documento.



Estado do Paraná
Secretaria de Estado da Fazenda
Coordenação da Receita do Estado

202

e

Certidão Negativa
de Débitos Tributários e de Dívida Ativa Estadual
Nº 016945827-38

Certidão fornecida para o CNPJ/MF: 05.063.653/0001-33
Nome: ENGEPECAS EQUIPAMENTOS LTDA

Ressalvado o direito da Fazenda Pública Estadual inscrever e cobrar débitos ainda não registrados ou que venham a ser apurados, certificamos que, verificando os registros da Secretaria de Estado da Fazenda, constatamos não existir pendências em nome do contribuinte acima identificado, nesta data.

Obs.: Esta Certidão engloba todos os estabelecimentos da empresa e refere-se a débitos de natureza tributária e não tributária, bem como ao descumprimento de obrigações tributárias acessórias.

Válida até 20/01/2018 - Fornecimento Gratuito

A autenticidade desta certidão deverá ser confirmada via Internet
www.fazenda.pr.gov.br

[Handwritten signatures and initials in blue ink]



PREFEITURA MUNICIPAL DE CURITIBA
SECRETARIA MUNICIPAL DE FINANÇAS
DEPARTAMENTO DE CONTROLE FINANCEIRO

CERTIDÃO NEGATIVA DE TRIBUTOS E OUTROS DÉBITOS MUNICIPAIS

CONTRIBUINTE: ENGEPECAS EQUIPAMENTOS LTDA.

CNPJ: 05.063.653/0001-33

INSCRIÇÃO MUNICIPAL: 438865-5

ENDEREÇO: R. WILLIAM BOOTH, 2093 - BOQUEIRÃO, CURITIBA, PR

FINALIDADE: CONCORRÊNCIA / LICITAÇÃO

É expedida esta **CERTIDÃO NEGATIVA DE TRIBUTOS E OUTROS DÉBITOS MUNICIPAIS**, em nome do sujeito passivo inscrito ou não em Dívida Ativa, até a presente data.

A certidão expedida em nome de Pessoa Jurídica abrange todos os estabelecimentos cadastrados no Município de Curitiba.

Certidão expedida com base no Decreto nº 670/2012, de 30/04/2012.

Esta certidão compreende os Tributos Mobiliários (Imposto sobre Serviços - ISS), Imobiliários (Imposto Predial Territorial Urbano - IPTU, Imposto sobre a Transmissão de Bens Imóveis Inter-vivos - ITBI e Contribuição de Melhoria), Taxas de Serviços e pelo Poder de Polícia e outros débitos municipais.

CERTIDÃO Nº: 332998/2017

EMITIDA EM: 26/10/2017

VÁLIDA ATÉ: 22/02/2018

CÓDIGO DE AUTENTICIDADE DA CERTIDÃO: 69A3.302C.B3B3.41AD-7.B6FA.7052.7463.678D-2

A autenticidade desta certidão deverá ser confirmada na página da Prefeitura Municipal de Curitiba, na Internet, no endereço <http://www.curitiba.pr.gov.br> - link: Secretarias / Finanças.

Reserva-se a Fazenda Municipal, o direito de cobrar dívidas posteriormente constatadas, mesmo as referentes a períodos compreendidos nesta.

Certidão expedida pela internet gratuitamente.

IMPRIMIR VOLTAR

f



Certificado de Regularidade do FGTS - CRF

Inscrição: 05063653/0001-33
Razão Social: ENGEPECAS EQUIPAMENTOS LTDA
Nome Fantasia: ENGEPECAS
Endereço: R WILLIAM BOOTH 2093 / BOQUEIRAO / CURITIBA / PR / 81730-080

A Caixa Econômica Federal, no uso da atribuição que lhe confere o Art. 7, da Lei 8.036, de 11 de maio de 1990, certifica que, nesta data, a empresa acima identificada encontra-se em situação regular perante o Fundo de Garantia do Tempo de Serviço - FGTS.

O presente Certificado não servirá de prova contra cobrança de quaisquer débitos referentes a contribuições e/ou encargos devidos, decorrentes das obrigações com o FGTS.

Validade: 13/10/2017 a 11/11/2017

Certificação Número: 2017101301351666519860

Informação obtida em 18/10/2017, às 10:20:25.

A utilização deste Certificado para os fins previstos em Lei está condicionada à verificação de autenticidade no site da Caixa:
www.caixa.gov.br

[Handwritten signatures and marks]



PODER JUDICIÁRIO
JUSTIÇA DO TRABALHO

CERTIDÃO NEGATIVA DE DÉBITOS TRABALHISTAS

Nome: ENGEPECAS EQUIPAMENTOS LTDA. (MATRIZ E FILIAIS)
 CNPJ: 05.063.653/0001-33
 Certidão n°: 134276041/2017
 Expedição: 26/07/2017, às 15:02:15
 Validade: 21/01/2018 - 180 (cento e oitenta) dias, contados da data de sua expedição.

Certifica-se que **ENGEPECAS EQUIPAMENTOS LTDA. (MATRIZ E FILIAIS)**, inscrito(a) no CNPJ sob o n° **05.063.653/0001-33**, **NÃO CONSTA** do Banco Nacional de Devedores Trabalhistas.

Certidão emitida com base no art. 642-A da Consolidação das Leis do Trabalho, acrescentado pela Lei n° 12.440, de 7 de julho de 2011, e na Resolução Administrativa n° 1470/2011 do Tribunal Superior do Trabalho, de 24 de agosto de 2011.

Os dados constantes desta Certidão são de responsabilidade dos Tribunais do Trabalho e estão atualizados até 2 (dois) dias anteriores à data da sua expedição.

No caso de pessoa jurídica, a Certidão atesta a empresa em relação a todos os seus estabelecimentos, agências ou filiais.

A aceitação desta certidão condiciona-se à verificação de sua autenticidade no portal do Tribunal Superior do Trabalho na Internet (<http://www.tst.jus.br>).

Certidão emitida gratuitamente.

INFORMAÇÃO IMPORTANTE

Do Banco Nacional de Devedores Trabalhistas constam os dados necessários à identificação das pessoas naturais e jurídicas inadimplentes perante a Justiça do Trabalho quanto às obrigações estabelecidas em sentença condenatória transitada em julgado ou em acordos judiciais trabalhistas, inclusive no concernente aos recolhimentos previdenciários, a honorários, a custas, a emolumentos ou a recolhimentos determinados em lei; ou decorrentes de execução de acordos firmados perante o Ministério Público do Trabalho ou Comissão de Conciliação Prévia.



ANEXO II

PREGÃO PRESENCIAL Nº 084/2017

À Comissão de Licitação do Município de Santo Antônio do sudoeste – PR.

DECLARAÇÃO DE IDONEIDADE E DE INEXISTÊNCIA FATO SUPERVENIENTE

ENGEPEÇAS EQUIPAMENTOS LTDA

CNPJ 05.063.653/0001-33 – Sediada Rua William Booth, 2093 – Boqueirão CEP 81730-080 – Curitiba.

Declaramos para os fins de direito, na qualidade de Proponente do procedimento de licitação, sob a modalidade Pregão Presencial, sob nº 084/2017, instaurado pelo Município de Santo Antonio do Sudoeste – PR, que não fomos declarados inidôneos para licitar ou contratar com o Poder Público, em qualquer de suas esferas e sob as penas da lei, que até a presente data inexistem fatos impeditivos para a nossa habilitação e eventual contratação, e que estamos cientes da obrigatoriedade de declarar ocorrências posteriores.

Por ser a expressão da verdade, firmamos a presente.

Curitiba, 30 de outubro de 2017.

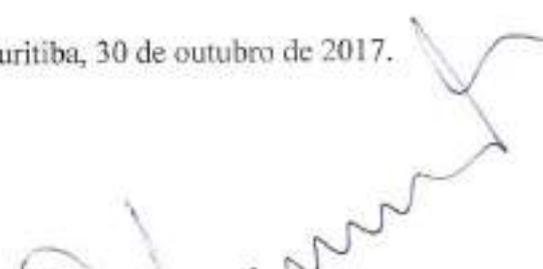
 Luiz Carlos Weiss
 CPF 473.130.569-15
 RG 3.475.648-1
 Representante Legal.

 05.063.653/0001-33
 ENGEPEÇAS
 EQUIPAMENTOS LTDA
 R. WILLIAM BOOTH, 2093
 BOQUEIRÃO - CEP 81730-080
 Curitiba-PR



ANEXO IV

PREGÃO PRESENCIAL Nº 084/2017

DECLARAÇÃO

ENGEPEÇAS EQUIPAMENTOS LTDA
 CNPJ 05.063.653/0001-33 – Sediada Rua William Booth, 2093 – Boqueirão CEP
 81730-080 – Curitiba.

Declaramos que não possuímos, em nosso Quadro de Pessoal, empregados menores de 18 (dezoito) anos em trabalho noturno, perigoso ou insalubre e em qualquer trabalho, menores de 16 (dezesesseis) anos, salvo na condição de aprendiz, a partir de 14 (quatorze) anos, em observância à Lei Federal nº 9854, de 27.10.99, que acrescentou o inciso V ao art. 27 da Lei Federal nº 8666/93.

Ressalva: emprega 03 (três) menor, a partir de quatorze anos, na condição de aprendiz.

Por ser a expressão da verdade, firmamos a presente.

Curitiba, 30 de outubro de 2017.

Luiz Carlos Weiss
 CPF 473.130.569-15
 RG 3.475.648-1
 Representante Legal.





ANEXO III

PREGÃO PRESENCIAL Nº 084/2017

À comissão Permanente de Licitação do Município de Santo Antônio do Sudoeste – PR.

ENGEPEÇAS EQUIPAMENTOS LTDA

CNPJ 05.063.653/0001-33 – Sediada Rua William Booth, 2093 – Boqueirão CEP 81730-080 – Curitiba.

Declaramos para os fins de direito, na qualidade de Proponente do procedimento de licitação, sob a modalidade Pregão Presencial, sob nº 084/2017, instaurado pelo Município de Santo Antônio do Sudoeste – PR, que:

- a) Assumimos inteira responsabilidade pela autenticidade de todos os documentos apresentados ao Pregoeiro, sujeitando-nos a eventuais averiguações que se façam necessárias;
- b) Comprometemo-nos a manter, durante a execução do Contrato, em compatibilidade com as obrigações assumidas, todas as condições de habilitação e qualificação exigidas na licitação;
- c) Comprometemo-nos a repassar na proporção correspondente, eventuais reduções de preços decorrentes de mudanças de alíquotas de impostos incidentes sobre o fornecimento do objeto, em função de alterações de legislação correspondente, publicada durante a vigência do Contrato;
- d) Temos conhecimento e sometemo-nos ao disposto na Lei nº 8.078 – Código de Defesa do consumidor, bem como, ao Edital e Anexos do Pregão Presencial nº 084/2017, realizado pela Prefeitura de Santo Antônio Do Sudoeste, PR.
- e) Estamos cientes das condições estabelecidas no edital bem como prazo e forma de entrega, e condições de recebimento.

No preço cotado já estão incluídas eventuais vantagens e/ou abatimentos, impostos, taxas e encargos sociais, obrigações trabalhistas, previdenciárias, fiscais e comerciais, assim como despesas com transportes e deslocamentos e outras quaisquer que incidam sobre a contratação.

Por ser a expressão da verdade, firmamos a presente.

Curitiba, 30 de outubro de 2017.

Luiz Carlos Weiss
CPF 473.130.569-15
RG 3.475.648-1
Representante Legal.

05.063.653/0001-33
ENGEPEÇAS EQUIPAMENTOS LTDA
R. WILLIAM BOOTH, 2093
BOQUEIRÃO - CURITIBA - PR



Comprovante de Inscrição Cadastral - CICAD

Inscrição no CAD/ICMS	Inscrição CNPJ	Início das Atividades
90257623-10	05.063.653/0001-33	06/2002

Empresa / Estabelecimento

Nome Empresarial ENGEPECAS EQUIPAMENTOS LTDA
 Título do Estabelecimento ENGEPECAS
 Endereço do Estabelecimento RUA WILLIAM BOOTH, 2093 - BOQUEIRAO - CEP 81730-080
 FONE: (41) 3386-8100
 Município de Instalação CURITIBA - PR, DESDE 06/2002
 (Estabelecimento Matriz)

Qualificação

Situação Atual ATIVO - REGIME NORMAL / CENTRALIZADOR - DIA 12 DO MES+1, DESDE 08/2015
 Natureza Jurídica 206-2 - SOCIEDADE EMPRESÁRIA LTDA
 Atividade Econômica Principal do Estabelecimento 4530-7/01 - COMERCIO POR ATACADO DE PECAS E ACESSORIOS NOVOS PARA VEICULOS AUTOMOTORES
 Atividade(s) Econômica(s) Secundária(s) do Estabelecimento
 4662-1/00 - COMERCIO ATACADISTA DE MAQUINAS, EQUIPAMENTOS PARA TERRAPLENAGEM, MINERACAO E CONSTRUCAO; PARTES E PECAS
 4530-7/03 - COMERCIO A VAREJO DE PECAS E ACESSORIOS NOVOS PARA VEICULOS AUTOMOTORES

Quadro Societário

Nome Completo / Nome Empresarial	Inscrição	CPF	Qualificação
ANTONIO GILBERTO GUIA	456.760.200-97		SÓCIO-ADMINISTRADOR
NIVEA MARIA GUISSO GUIA	763.687.189-00		SÓCIO-ADMINISTRADOR

Este CICAD tem validade até 25/11/2017.



Estado do Paraná
 Secretaria de Estado da Fazenda
 Coordenação da Receita do Estado

CAD/ICMS Nº 90257623-10

Emitido Eletronicamente via Internet:
 26/10/2017 11:17:44



Dados transmitidos de forma segura
 Tecnologia CELEPAR

Os dados cadastrais deste estabelecimento poderão ser confirmados via
 Internet www.fazenda.pr.gov.br



**engapeças**

ENVELOPE DE DOCUMENTOS DE HABILITAÇÃO (Envelope nº 02)

PREGÃO PRESENCIAL Nº 084/2017

DATA DA ABERTURA 31/10/2017 AS 09h00min Hrs.

ENGEPEÇAS EQUIPAMENTOS LTDA

05.063.653/0001-33

RUA WILLIAM BOOTH, 2093 BOQUEIRÃO – CEP 81730-080 - CURITIBA PR,
FONE/FAX - 41 3385 8150

Município de Santo Antonio
do Sudoeste - PR

RECEBIDO

Em: 31/10/2017

Horário: 08h:22min

Comissão de Licitações

f



Município de Santo Antonio do Sudoeste

Estado Do Paraná

ATA DO PREGÃO PRESENCIAL

Pregão Nº: 084/2017 de 06/10/2017

Objeto: AQUISIÇÃO DE MÁQUINA AGRÍCOLA (RETROESCAVADEIRA) - CONTRATO DE REPASSE Nº 844266/2017/MAPA/CAIXA - PROCESSO Nº 2608.1041977-65/2017.

Aos vinte e quatro dias de outubro de 2017 às 09:00 horas, na sala do Departamento de Licitações da Prefeitura Municipal de Santo Antonio do Sudoeste, Estado do Paraná, localizada à Av. Brasil nº 1431, reuniram-se o Pregoeiro e equipe de apoio designados conforme Portaria de nº 19822/2017, para os procedimentos inerentes a Sessão do Pregão Presencial, o Aviso de Licitação deste procedimento licitatório, foi devidamente publicado nos Órgãos Oficiais do Município, e outros, conforme o caso.

Conforme documentação em anexo, diversas empresas retiraram o Edital.

Houve o credenciamento da(s) empresa(s) e de seu(s) representante(s) abaixo qualificado(s), em conformidade com credencial(is) em anexo a este procedimento licitatório.

PARTICIPANTES						
Nome do proponente	CNPJ do proponente	Nome do responsável pelo proponente	Cargo do responsável pelo proponente	CPF do responsável pelo proponente	Validade da proposta (dias)	Prazo de entrega/ execução
PARANA EQUIPAMENTOS S/A	78.527.951/0001-85	MARCELO FRANCIS PEGORARO	Procurador	007.883.189-58	60	30 Dia(s)
SHARK MÁQUINAS PARA CONSTRUÇÃO LTDA	06.224.121/0004-46	FERNANDO BENDIXEN DA SILVA	Procurador	524.522.129-20	60	30 Dia(s)
ENGEPEÇAS EQUIPAMENTOS LTDA	05.063.653/0001-33	ANTONIO GILBERTO GUIA	Proprietário	473.130.569-15	60	30 Dia(s)

Representantes: Pela empresa ENGEPEÇAS EQUIPAMENTOS LTDA o senhor Luiz Carlos Weiss.

REGISTRO DO PREGÃO

Ato continuo foi aberto o(s) Envelope(s) de nº 01 - Proposta de Preços, o(s) qual(is) estava(m) devidamente fechado(s) e inviolado(s), cuja(s) proposta(s) foi(ram) rubricada(s) pela Pregoeira, membros da Equipe de apoio e representante(s) da(s) empresa(s) credenciada(s). Examinados, no tocante à prazos, condições de fornecimento do Objeto deste procedimento licitatório, resultou que, a(s) empresa(s) cumpriu(ram) com todas as exigências, uma vez verificada a exatidão das especificações constantes no Edital. Dando continuidade ao certame, foi solicitado ao(s) representante(s) da(s) licitante(s) classificada(s), conforme critérios estabelecidos no edital, para apresentar(em) seus lances verbais iniciando pelo **ITEM I** e assim sucessivamente, conforme relatório anexo. Após rodada de lance proposta pelo Pregoeiro, conforme Histórico do Pregão em anexo, com negociação direta com a licitante e classificada, obteve-se o seguinte resultado:

ENGEPEÇAS EQUIPAMENTOS LTDA								
Lote	Item	Produto/Serviço	Marca	Modelo	Unidade	Quantidade	Preço	Preço total
1	1	RETROESCAVADEIRA NOVA Modelo 4x4, potência mínima de 92 HP, do mesmo fabricante com transmissão de 4 velocidades sincronizadas a frente e a ré, tração nas 4 rodas, cabine fechada, com ar condicionado. Capacidade de Caçamba carregadeira de nominimo 0,90 m³, banco do operador com suspensão mecânica e múltiplos ajustes, com cinto de segurança. Peso operacional mínimo de 7.000 Kg.	JCB	3CX	UN	1,00	193.800,00	193.800,00
TOTAL								193.800,00

Na sequência foi(ram) examinado(s) os envelope(s) de nº 02 - Documentos de Habilitação, onde foi verificado que se encontrava(m) fechado(s) e inviolado(s). Examinado(s) tais documentos ficou constatado que os mesmos estavam em conformidade com o solicitado no Edital de Convocação, sendo considerada(s) a(s) empresa(s), além de classificada(s), também devidamente habilitada(s), motivo pelo qual o pregoeiro lhe(s) atribuiu a respectiva adjudicação, e, em seguida passando-se à fase de rubrica



Município de Santo Antonio do Sudoeste

Estado Do Paraná

em toda a documentação pelo Pregoeiro, membros da equipe de apoio e representante(s) da(s) empresa(s) classificada(s).

ENCERRAMENTO

No curso do presente procedimento licitatório não foi apresentado nenhum recurso ou impugnação em qualquer das fases. O Pregoeiro, considerando a(s) proposta(s) formulada(s) e o resultado da fase de lances verbais, por parte da(s) empresa(s) classificada(s), bem como, por ser(em) o(s) valor(es) inferior(es) ao máximo estabelecido no Edital de Convocação, **ADJUDICOU** em favor da empresa(s) conforme acima descrito. A(s) proposta(s) formulada(s) pela(s) empresa(s) vencedora(s) do certame referente(s) ao objeto do Edital em voga será(ão) encaminhada(s) pelo Pregoeiro ao Senhor Prefeito Municipal para **HOMOLOGAÇÃO**, comunicando-se os interessados oportunamente para a assinatura do contrato e demais atos inerentes a esta licitação. Nada mais havendo a tratar, foi encerrada a sessão, cuja ata vai assinada pela Pregoeira, pelos membros da Equipe de Apoio e representante(s) do(s) licitante(s) classificado(s) e habilitado(s).

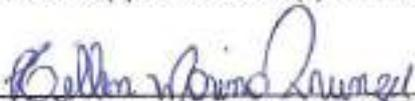

HELLEN MARINA PRUNZEL
 Pregoeira



ELIANE BRUM
 Equipe de Apoio

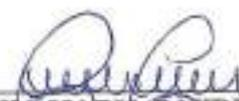

ANA MARIA BANDEIRA
 Equipe de Apoio



CARLA DA ROCHA DALL ONDER
 Equipe de Apoio

ENGEPEÇAS EQUIPAMENTOS LTDA

PARANA EQUIPAMENTOS S/A

SHARK MAQUINAS PARA CONSTRUÇÃO LTDA



Mu. Mpio de Santo Antonio do Sudoeste - MS
Mapa da Licitação
Pregão 84/2017

Página 1

Data abertura: 24/10/2017 Data julgamento: 24/10/2017 Data homologação:

Produto	UN	Quantidade	CNPJ	Preço	Marca	CNPJ	Preço	Marca	CNPJ	Preço	Marca
Lote 001 - Lote 001											
001 - RETROSCAVADERA NOVA	UN	1,00	103.900.00	103.900,00	NEWHOLLAND	163.800.00	163.800,00	* JCB	225.000.00	225.000,00	CATERPILLAR
TOTAL GERAL DO FORNECEDOR							163.800,00				
TOTAL GANHO PELO FORNECEDOR											

CNPJ: 05.224.121/0001-45 - SHANIK MÁQUINAS PARA CONSTRUÇÃO LTDA
CNPJ: 76.527.563/0001-40 - PAPANA EQUIPAMENTOS SA

CNPJ: 05.050.025/0001-33 - ENGENHEIRIAS EQUIPAMENTOS LTDA

FRU - Frustrado DES - Deserto EMP - Empate EME - Empate
31/10/2017 10:00:38

13



Objeto: AQUISIÇÃO DE MÁQUINA AGRÍCOLA (RETROESCAVADEIRA)

Lote:	Item:	Item Descrição	Marca/Modelo	Quantidade	Valor	Observações
0001	0001	RETROESCAVADEIRA NOVA	JCB93CX	1,00		Vencedor
		Fornecedor: 562514 ENGEPEÇAS EQUIPAMENTOS LTDA				
		Rodada			Valor	
		Lance Inicial			210.000,00	
		1			209.700,00	
		2			209.400,00	
		3			208.900,00	
		4			208.400,00	
		5			207.900,00	
		6			205.900,00	
		7			205.700,00	
		8			205.400,00	
		9			205.200,00	
		10			204.900,00	
		11			204.400,00	
		12			203.900,00	
		13			203.400,00	
		14			202.900,00	
		15			202.700,00	
		16			202.400,00	
		17			201.900,00	
		18			201.400,00	
		19			200.900,00	
		20			200.400,00	
		21			199.900,00	
		22			199.700,00	
		23			199.500,00	
		24			199.300,00	
		25			198.900,00	
		26			198.700,00	
		27			198.400,00	
		28			197.900,00	
		29			197.700,00	
		30			197.400,00	
		31			196.900,00	
		32			196.700,00	
		33			196.400,00	
		34			196.200,00	
		35			195.900,00	
		36			195.700,00	
		37			195.600,00	
		38			195.300,00	
		39			195.000,00	
		40			194.800,00	
		41			194.600,00	
		42			194.400,00	
		43			194.200,00	
		44			194.000,00	
		45			193.800,00	
		Fornecedor: 5693 SHARK MÁQUINAS PARA CONSTRUÇÃO LTDA	NEW HOLLAND 955B			Declina
		Rodada			Valor	
		Lance Inicial			215.000,00	
		1			209.800,00	
		2			209.500,00	
		3			209.000,00	
		4			208.500,00	
		5			207.400,00	
		6			207.000,00	
		7			206.800,00	
		8			206.500,00	
		9			206.300,00	
		10			206.000,00	
		11			204.500,00	
		12			204.000,00	
		13			203.500,00	
		14			203.000,00	
		15			202.800,00	
		16			202.500,00	



Município de Santo Antonio do Sudoeste - 2017
 Relatório de Lances dos Fornecedores
 Pregão 84/2017

f

Objeto: AQUISIÇÃO DE MÁQUINA AGRÍCOLA (RETROESCAVADEIRA)

17	202.000,00
18	201.500,00
19	201.000,00
20	200.500,00
21	200.000,00
22	199.800,00
23	199.000,00
24	199.400,00
25	199.000,00
26	199.000,00
27	198.500,00
28	198.000,00
29	197.800,00
30	197.500,00
31	197.000,00
32	196.800,00
33	196.500,00
34	196.300,00
35	196.000,00
36	195.800,00
37	195.600,00
38	195.400,00
39	195.100,00
40	194.900,00
41	194.700,00
42	194.500,00
43	194.300,00
44	194.100,00
45	193.900,00

Fornecedor: 072153 PARANA EQUIPAMENTOS SA
 Rodado: Valor
 Lance Inicial: 225.000,00

CATERPILLAR416F2

Dedimou

[Signature]
 ANA MARIA BUNDEIRA
 Membro

[Signature]
 DARA DA ROCHA DALL'ONDER
 Membro

[Signature]
 ELIENE BRUN
 Membro

[Signature]
 HELLEN MARINA PRUNZEL
 Pregoeira

[Signature]
 SHARK MAQUINAS PARA CONSTRUÇÃO LTDA
 FERNANDO BONDEZEN DA SILVA

[Signature]
 PARANA EQUIPAMENTOS SA
 MARCELO FRANCIS REGORARO

[Signature]
 ENGENHARIA E EQUIPAMENTOS LTDA
 LUIZ CARLOS WEISS



Município de Santo Antonio do Sudoeste - 2017

Classificação por item

Pregão 84/2017

Página 1

Fornecedor	CNPJ/CPF	Status	Marca	Prego Unitário
Lote 001 - Lote 001				
Item 001: 2372 RETROESCAVADORA NOVA				
082014-0 ENDEPEÇAS EQUIPAMENTOS LTDA	05.053.000/0001-33	Classificado	JCB	190.800,00
0883-9 SHARK MAQUINAS PARA CONSTRUÇÃO LTDA	08.224.121/0004-46	Classificado	NEWHOLLAND	190.900,00
072155-9 PARANA EQUIPAMENTOS SA	76.527.961/0001-85	Classificado	CATERPILLAR	225.000,00

Cob. Item deserto : 000

Cob. Item frustrado : 000



Município de Santo Antonio do Sudoeste - 2017

Classificação por Fornecedor

Pregão 84/2017

217

Página 1

Item	Produto/Serviço	UN.	Quantidade	Status	Marca	Preço Unitário	Preço Total	Sel
Fornecedor: 062514-8 ENGEPEÇAS EQUIPAMENTOS LTDA							193.800,00	
Representante: 572169-5 LUIZ CARLOS WEBB								
Lote 001 - Lote 001							193.800,00	
001	2272 RETROSCAVADEIRA NOVA	UN	1,00	Classificado	JCB	193.800,00	193.800,00 *	
VALOR TOTAL:							193.800,00	



Município de Santo Antonio do Sudoeste - 2017

Relação de Participantes

Pregão 84/2017

018

Página 1

Código	CNPJ/CPF	Fornecedor	Status
Fornecedores não enquadrados na lei complementar nº123/2006			
5893-0	05.224.121/0004-46	SHARK MAQUINAS PARA CONSTRUÇÃO LTDA	Classificado
592014-0	05.063.693/0001-33	ENGEPEÇAS EQUIPAMENTOS LTDA	Classificado
672162-0	76.527.951/0001-85	PARANA EQUIPAMENTOS S/A	Classificado
Quantidade de fornecedores: 000			
Quantidade total de fornecedores: 000			



f



Município de Santo Antonio do Sudoeste

Estado Do Paraná

EDITAL DE RESULTADO E ADJUDICAÇÃO

A pregoeira HELLEN MARINA PRUNZEL, designada pela Portaria nº 19822/2017, com base na Lei Federal nº 8.666/93 e legislação complementar, torna público o resultado e adjudicação da Licitação:

MODALIDADE: PREGÃO PRESENCIAL nº 084/2017 - Processo nº 675/2017

Objeto: AQUISIÇÃO DE MÁQUINA AGRÍCOLA (RETROESCAVADEIRA) - CONTRATO DE REPASSE Nº 844266/2017/MAPA/CAIXA - PROCESSO Nº 2608.1041977-65/2017.

CRITÉRIO DE JULGAMENTO DAS PROPOSTAS: Menor Preço, Por item

FUNDAMENTAÇÃO LEGAL: Lei Federal nº. 10.520, de 17 de julho de 2002; Decreto Municipal nº. 2.317/2006 de 26 de maio de 2006, aplicando-se no que couberem, as disposições contidas na Lei Federal nº. 8.666, de 21 de junho de 1993, Lei Complementar nº 123/2006 alterada pela Lei Federal nº 147/2014 e legislação complementar.

EMPRESA VENCEDORA

ENGEPEÇAS EQUIPAMENTOS LTDA								
Lote	Item	Produto/Serviço	Marca	Modelo	Unidade	Quantidade	Preço	Preço total
1	1	RETROESCAVADEIRA NOVA Modelo 4x4, potência mínima de 92 HP, do mesmo fabricante com transmissão de 4 velocidades sincronizadas a frente e a ré, tração nas 4 rodas, cabina fechada, com ar condicionado. Capacidade de Caçamba carregadeira de no mínimo 0,90 m³, banco do operador com suspensão mecânica e múltiplos ajustes, com cinto de segurança. Peso operacional mínimo de 7.000 Kg.	JCB	3CX	UN	1,00	193.800,00	193.800,00
TOTAL								193.800,00

Santo Antonio do Sudoeste, Estado do Paraná, em 31/10/2017.

 HELLEN MARINA PRUNZEL
 Pregoeira

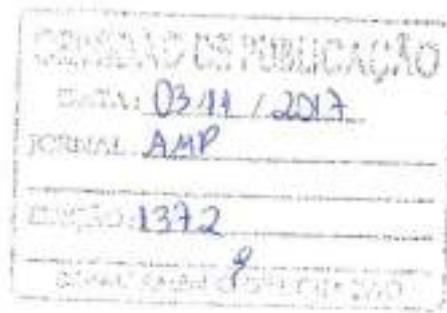
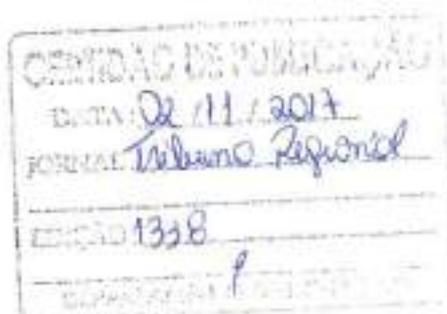



Município de Santo Antonio do Sudoeste

Estado Do Paraná

TERMO DE HOMOLOGAÇÃO

PREGÃO PRESENCIAL Nº 084/2017 - Processo nº 675/2017

OBJETO: AQUISIÇÃO DE MÁQUINA AGRÍCOLA (RETROESCAVADEIRA) - CONTRATO DE REPASSE Nº 844266/2017/MAPA/CAIXA - PROCESSO Nº 2608.1041977-65/2017.

CRITÉRIO DE JULGAMENTO DAS PROPOSTAS: Menor Preço, Por item

FUNDAMENTAÇÃO LEGAL: Lei Federal nº. 10.520, de 17 de julho de 2002; Decreto Municipal nº. 2.317/2006 de 26 de maio de 2006, aplicando-se no que couberem, as disposições contidas na Lei Federal nº. 8.666, de 21 de junho de 1993, Lei Complementar nº 123/2006 alterada pela Lei Federal nº 147/2014 e legislação complementar.

EMPRESA VENCEDORA - preço por ITEM.

ENGEPEÇAS EQUIPAMENTOS LTDA								
Lote	Item	Produto/Serviço	Marca	Modelo	Unidade	Quantidade	Preço	Preço total
1	1	RETROESCAVADEIRA NOVA Modelo 4x4, potência mínima de 92 HP, do mesmo fabricante com transmissão de 4 velocidades sincronizadas a frente e a ré, tração nas 4 rodas, cabine fechada, com ar condicionado. Capacidade de Caçamba carregadeira de no mínimo 0,90 m³, banco do operador com suspensão mecânica e múltiplos ajustes, com cintos de segurança. Peso operacional mínimo de 7.000 Kg.	JCB	3CX	UN	1,00	193.800,00	193.800,00
TOTAL								193.800,00

Homologo a presente licitação,

Santo Antonio do Sudoeste - PR, em 31/10/2017.

ZELIRIO PERON FERRARI
Prefeito Municipal

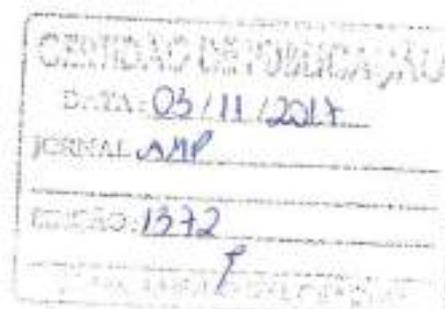
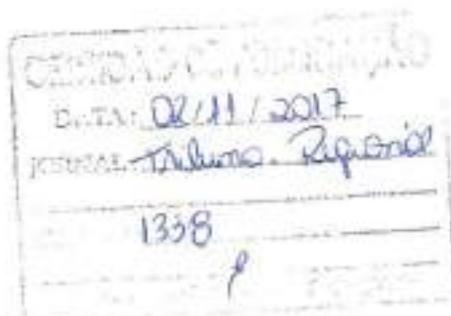

ESTADO DO PARANÁ
PREFEITURA MUNICIPAL DE SANTA LÚCIA

EXECUTIVO MUNICIPAL
TERMO DE HOMOLOGAÇÃO E ADJUDICAÇÃO

LICITAÇÃO MODALIDADE
Pregão PRESENCIAL Nº 81/2017

O Prefeito Municipal de Santa Lúcia, Estado do Paraná, no uso de suas atribuições legais,

RESOLVE

Homologar o resultado da licitação, realizada na modalidade **Pregão PRESENCIAL nº 81/2017**, que teve como objeto **Aquisição de vidros para as janelas e portas incluindo o serviços de instalação e a realocação da pista de dança do Centro Social Municipal**.

Após verificada a conformidade com o edital e legislações pertinentes, ficaram classificados as empresas da seguinte maneira: **JAQUELINE DE MEDEIROS POLIDO 09830773981**.

Item	Descrição	Marca	Modelo	Unidade	Quantidade	Preço	Preço total
1	VIDRO PUNE 8MM 1,58 X 1,80 M (2 FOLHAS) 1 FIXA E 1 MÓVEL Junta de vidro de correr com 02 folhas (1 fixa e 1 móvel).			UN	25,00	488,79	12.219,75
1	VIDRO PUNE 8MM 1,58 X 0,58 M (2 FOLHAS) 1 FIXA E 1 MÓVEL Junta de vidro de correr com 02 folhas (1 fixa e 1 móvel).			UN	4,00	145,54	582,16
1	VIDRO PUNE 10MM 1,58 X 2,23 M Porta de Vidro com Bateria			UN	3,00	1.278,86	3.836,58
1	ESPELHO VIDRO 400X 1,60 X 0,60 M Espelho de Vidro nacional			UN	2,00	383,74	767,48
1	VIDRO PUNE 10MM 1,00 X 2,23 M Porta de Vidro com Bateria			UN	1,00	576,78	576,78
6	SERVIÇOS *Manutenção da Porta da Frente (Principal): *Trocar as trilhas, dobradiças e parafusos; *Retirar as 29 janelas existentes; *Retirar as 04 portas existentes; *Regrudar as 29 janelas existentes; *Regrudar as 04 portas existentes; *Colocar os vidros;			SR	1,00	2.932,76	2.932,76
3	REALOCAÇÃO A PISTA DE DANÇA DO CENTRO SOCIAL Realocação da pista de dança incluindo os seguintes serviços: *Azulejo de 110m²; *Contrapiso de 110 m²; *Assentar 100m² de cerâmico;			M2	1,00	6.050,00	6.050,00
TOTAL							26.529,91

Sendo estes os itens adjudicados aos participantes, o valor total do certame resultou em R\$ 26.529,91 (Vinte e Seis Mil, Quinhentos e Vinte e Nove Reais e Noventa e Um Centavos), conforme ata da Sessão Pública, ficando a empresa vencedora CONVOCADA a comparecer no Setor de Licitações, no prazo máximo de 05 (cinco) dias úteis, a partir deste, para a assinatura do Contrato.

Gabinete do Prefeito Municipal de Santa Lúcia, Estado do Paraná, em 01/11/2017.

RENATO TONIDANDEL
Prefeito Municipal

Publicado por:
Sandra Mara Dalek
Código Identificador: BCC98B17

ESTADO DO PARANÁ
PREFEITURA MUNICIPAL DE SANTO ANTÔNIO DO SUDOESTE

DEPARTAMENTO DE LICITAÇÕES
EDITAL DE RESULTADO E ADJUDICAÇÃO

A pregoeira **HELLEN MARINA PRUNZEL**, designada pela Portaria nº 19822/2017, com base na Lei Federal nº 8.666/93 e legislação complementar, torna público o resultado e adjudicação da Licitação:

MODALIDADE: PREGÃO PRESENCIAL Nº 084/2017 - Processo nº 675/2017

Objeto: AQUISIÇÃO DE MÁQUINA AGRÍCOLA (RETROESCAVADEIRA) - CONTRATO DE REPASSE Nº 844266/2017/MAPA/CAIXA - PROCESSO Nº 2608.1041977-65/2017.

CRITÉRIO DE JULGAMENTO DAS PROPOSTAS: Menor Preço, Por item

FUNDAMENTAÇÃO LEGAL: Lei Federal nº. 10.520, de 17 de julho de 2002; Decreto Municipal nº. 2.317/2006 de 26 de maio de 2006, aplicando-se no que couberem, as disposições contidas na Lei Federal nº. 8.666, de 21 de junho de 1993, Lei Complementar nº 123/2006 alterada pela Lei Federal nº 147/2014 e legislação complementar.

EMPRESA VENCEDORA.

Item	Descrição	Marca	Modelo	Unidade	Quantidade	Preço	Preço total
1	RETROESCAVADEIRA NOVA Modelo 4x4, potência mínima de 92 HP, do mesmo fabricante com transmissão de 4 velocidades sincronizadas a frente e a ré, tração nas 4 rodas, cabine fechada, com ar condicionado. Capacidade de Carga com corretores de no mínimo 0,96 m³. Bateria do operador com suporte mecânico e múltiplos pontos, com cinto de segurança. Peso operacional máximo de 7.000 Kg.	ICB	3CX	UN	1,00	193.800,00	193.800,00
TOTAL							193.800,00

f

ESTADO DO PARANÁ - PREFEITURA MUNICIPAL DE SANTO ANTONIO DO SUDOESTE
TERMO DE HOMOLOGAÇÃO - PROCESSO DE DISPENSA Nº 17/2017
OBJETO: Contratação de empresa especializada para execução de T. Elapa Regional do II Redentor Maria Fidei a ser realizado em: 02/10/2017.
Resumo: O presente ato dispensa o art. 17º, parágrafo 1º do Lei Federal nº 8.666/93, tornando público e resultando da licitação em regime de dispensa a seguinte para o item de menor preço por item.

Item	Descrição	Marca	Quantidade	Valor	Preço	Preço Unit.
1	CONTRATAÇÃO DE SERVIÇOS DE CAPTAÇÃO DE ÁGUA PARA ABASTECIMENTO PÚBLICO, COMPOSTO POR: 01 (uma) unidade de 1000 litros de água potável para consumo humano em 01 (uma) unidade de 1000 litros de água potável.		0001	1,00	480,00	480,00
2	CONTRATAÇÃO DE SERVIÇOS DE MANUTENÇÃO DE EQUIPAMENTOS DE LABORATÓRIO DE ANÁLISES QUÍMICAS, COMPOSTO POR: 01 (uma) unidade de 1000 litros de água potável para consumo humano em 01 (uma) unidade de 1000 litros de água potável.		0001	1,00	1.000,00	1.000,00
3	CONTRATAÇÃO DE SERVIÇOS DE MANUTENÇÃO DE EQUIPAMENTOS DE LABORATÓRIO DE ANÁLISES QUÍMICAS, COMPOSTO POR: 01 (uma) unidade de 1000 litros de água potável para consumo humano em 01 (uma) unidade de 1000 litros de água potável.		0001	1,00	360,00	360,00
4	CONTRATAÇÃO DE SERVIÇOS DE MANUTENÇÃO DE EQUIPAMENTOS DE LABORATÓRIO DE ANÁLISES QUÍMICAS, COMPOSTO POR: 01 (uma) unidade de 1000 litros de água potável para consumo humano em 01 (uma) unidade de 1000 litros de água potável.		0001	1,00	2.400,00	2.400,00
5	CONTRATAÇÃO DE SERVIÇOS DE MANUTENÇÃO DE EQUIPAMENTOS DE LABORATÓRIO DE ANÁLISES QUÍMICAS, COMPOSTO POR: 01 (uma) unidade de 1000 litros de água potável para consumo humano em 01 (uma) unidade de 1000 litros de água potável.		0001	1,00	300,00	300,00
						R\$ 770,00

Homologação e presente licitação, Santo Antonio do Sudoeste, em 02 de outubro de 2017.
ZELIRIO PERON FERRARI - Prefeito Municipal

ESTADO DO PARANÁ - PREFEITURA MUNICIPAL DE SANTO ANTONIO DO SUDOESTE
EDITAL DE RESULTADO E ADJUDICAÇÃO
PROCESSO Nº 064/2017 - PROCESSO Nº 070/2017
OBJETO: Aquisição de material para as oficinas de Manicure, Pedicure e Cabeleireiro - CRITÉRIO DE JULGAMENTO DAS PROPOSTAS: Menor Preço.
RESOLUÇÃO: O presente ato dispensa o art. 17º, parágrafo 1º do Lei Federal nº 8.666/93, tornando público e resultando da licitação em regime de dispensa a seguinte para o item de menor preço por item.

Item	Descrição	Marca	Quantidade	Valor	Preço	Preço Unit.
1	CONTRATAÇÃO DE SERVIÇOS DE MANUTENÇÃO DE EQUIPAMENTOS DE LABORATÓRIO DE ANÁLISES QUÍMICAS, COMPOSTO POR: 01 (uma) unidade de 1000 litros de água potável para consumo humano em 01 (uma) unidade de 1000 litros de água potável.		0001	1,00	480,00	480,00

Santo Antonio do Sudoeste, Estado do Paraná, em 02/10/2017.
HELLEN MARINA PRUNZEL - Pregoeira

ESTADO DO PARANÁ - PREFEITURA MUNICIPAL DE SANTO ANTONIO DO SUDOESTE
TERMO DE HOMOLOGAÇÃO - PROCESSO PRESENCIAL Nº 084/2017 - Processo nº 070/2017
OBJETO: Aquisição de material para as oficinas de Manicure, Pedicure e Cabeleireiro - CRITÉRIO DE JULGAMENTO DAS PROPOSTAS: Menor Preço.
RESOLUÇÃO: O presente ato dispensa o art. 17º, parágrafo 1º do Lei Federal nº 8.666/93, tornando público e resultando da licitação em regime de dispensa a seguinte para o item de menor preço por item.

Item	Descrição	Marca	Quantidade	Valor	Preço	Preço Unit.
1	CONTRATAÇÃO DE SERVIÇOS DE MANUTENÇÃO DE EQUIPAMENTOS DE LABORATÓRIO DE ANÁLISES QUÍMICAS, COMPOSTO POR: 01 (uma) unidade de 1000 litros de água potável para consumo humano em 01 (uma) unidade de 1000 litros de água potável.		0001	1,00	480,00	480,00

Homologação e presente licitação, Santo Antonio do Sudoeste - PR, em 02/10/2017.
ZELIRIO PERON FERRARI - Prefeito Municipal

ESTADO DO PARANÁ
PREFEITURA MUNICIPAL DE SALGADO FILHO
PORTARIA Nº 256/2017
SÚMULA: Prorrogação para Tratamento de Saúde, a Servidora Pública Municipal.
HELTON PEDRO PFEFFER, Prefeito Municipal de Salgado Filho, Estado do Paraná, ao ser de suas atribuições legais, e considerando Comunicado de Decisão expedido pelo INSS, RESOLVE:
Artigo 1º - PRORROGAR até o dia 06 de dezembro de 2017, a Licença para Tratamento de Saúde concedida pelo Prefeito de nº 219 de 13 de setembro de 2017, para a servidora pública municipal **IVANILDE MONTANHA CAUBO**, ocupante do cargo de Agente Comunitário de Saúde - Modalidade: Estrangeiro Público.
Artigo 2º - Esta Portaria entra em vigor na data de sua publicação, com efeitos retroativos a partir de 27 de outubro de 2017.
Gabinete do Prefeito Municipal de Salgado Filho, Estado do Paraná, em 01 de novembro de 2017. Publica-se.
HELTON PEDRO PFEFFER - Prefeito Municipal

ESTADO DO PARANÁ
PREFEITURA MUNICIPAL DE SALGADO FILHO
PORTARIA Nº 257/2017
SÚMULA: Concede Licença Prêmio para Servidora Pública Municipal de outra província.
HELTON PEDRO PFEFFER, Prefeito Municipal de Salgado Filho, Estado do Paraná, ao ser de suas atribuições legais que lhe são conferidas por Lei e considerando requerimento apresentado, RESOLVE:
Artigo 1º - CONCEDER, para a Servidora Pública Municipal **MARINEZ KNEBEL RODRIGUES**, ocupante de cargo efetivo do Auxiliar de Serviços Gerais B, Nível Referencial 03-11, Licença Prêmio de 30 (trinta) dias, a partir do 01 de novembro de 2017, correspondente ao período aquisitivo de 22/03/2010 a 22/03/2015.
Artigo 2º - Esta Portaria entra em vigor na data de sua publicação.
Gabinete do Prefeito Municipal de Salgado Filho, Estado do Paraná, em 01 de novembro de 2017. Publica-se.
HELTON PEDRO PFEFFER - Prefeito Municipal

ESTADO DO PARANÁ
PREFEITURA DE SANTO ANTONIO DO SUDOESTE
AVISO DE LICITAÇÃO
EDITAL DE PREGÃO PRESENCIAL Nº 086/2017
PROCESSO Nº 740/2017 - EXCLUSIVA PARA MICROEMPRESA E EMPRESA DE PEQUENO PORTE
A Prefeitura Municipal de Santo Antonio do Sudoeste, Estado do Paraná, avisa aos interessados que fará realizar no dia 20/11/2017, às 09:00 horas, a abertura do envelope de licitação do Pregão Presencial, menor preço Por Item, que tem por objeto: Aquisição de materiais esportivos para as diversas atividades do Departamento de Educação e do Departamento de Esportes. Dado para publicação e entrega dos envelopes proposto e habilitação, juntamente com o credenciamento: 22/11/2017, às 09:00 horas. Local de realização do ato de publicação: prédio: sala do Departamento de Licitações, na sede da Administração Municipal, na Avenida Brasil, 1421, 1º andar, centro, cidade de Santo Antonio do Sudoeste - Paraná. Edital na íntegra, inclusive com anexos, à disposição no Departamento de Licitações, no mesmo endereço e no site www.pmsa.pr.gov.br/licitacoes. Demais informações: telefone (41) 3561-8038 e ainda por e-mail licitacao@pmsa.pr.gov.br. Santo Antonio do Sudoeste, em trinta dias de outubro de 2017.
ZELIRIO PERON FERRARI - Prefeito Municipal
HELLEN MARINA PRUNZEL - Pregoeira

ESTADO DO PARANÁ
PREFEITURA DE SANTO ANTONIO DO SUDOESTE
TERMO DE HOMOLOGAÇÃO
PREGÃO PRESENCIAL Nº 085/2017 - Processo nº 660/2017
OBJETO: Aquisição de material para as oficinas de Manicure, Pedicure e Cabeleireiro - CRITÉRIO DE JULGAMENTO DAS PROPOSTAS: Menor Preço.
FUNDAMENTAÇÃO LEGAL: Lei Federal nº. 10.520, de 17 de julho de 2002; Decreto Municipal nº. 2.317/2006 de 25 de maio de 2006, aplicando-se no que couberem, as disposições contidas na Lei Federal nº. 8.666, de 21 de junho de 1993. Lei Complementar nº. 123/2006 alterada pela Lei Federal nº. 14702/14 e legislação complementar.
EMPRESAS VENCEDORAS:
**LORRENÇA E COMÉRCIO SL LTDA ME - VENCEDORA DOS ITENS 1,5,8,11,12,16,17,18,19,20 DO LOTE 001 E ITENS 5,8,10 DO LOTE 002 E ITENS 3,10,11,14,16,17,18,19,22,23,24,27,28,29,31 DO LOTE 003 NO VALOR TOTAL DE R\$ 4.063,87 (quatro mil e cinquenta e três reais e oitocentos e sessenta e sete centavos).
**UNHA & COR LTDA - ME - VENCEDORA DOS ITENS 2,3,4,6,7,9,16,13,14,15 DO LOTE 001 E ITENS 1,2,3,4,6,7,9,11,12,13,14 DO LOTE 002 E ITENS 1,2,3,4,6,7,9,11,12,13,14,15,16,17,18,19,20,21,25,26 DO LOTE 003 E ITENS DO LOTE 004 E 005 NO VALOR DE R\$ 4.902,84 (quatro mil e novecentos e dois reais e oitenta e quatro centavos).
Homologação e presente licitação.
Santo Antonio do Sudoeste - PR, em 31 de outubro de 2017.
ZELIRIO PERON FERRARI - Prefeito Municipal****

ESTADO DO PARANÁ
PREFEITURA DE SANTO ANTONIO DO SUDOESTE
EDITAL DE RESULTADO E ADJUDICAÇÃO
A pregoeira HELLEN MARINA PRUNZEL, designada pela Portaria nº 198/2017, com base na Lei Federal nº 8.666/93 e legislação complementar, torna público o resultado e adjudicação da Licitação: MODALIDADE: PREGÃO PRESENCIAL Nº 085/2017 - Processo nº 660/2017
Objeto: Aquisição de material para as oficinas de Manicure, Pedicure e Cabeleireiro - CRITÉRIO DE JULGAMENTO DAS PROPOSTAS: Menor Preço. Por Item - FUNDAMENTAÇÃO LEGAL: Lei Federal nº. 10.520, de 17 de julho de 2002; Decreto Municipal nº. 2.317/2006 de 25 de maio de 2006, aplicando-se no que couberem, as disposições contidas na Lei Federal nº. 8.666, de 21 de junho de 1993. Lei Complementar nº. 123/2006 alterada pela Lei Federal nº. 14702/14 e legislação complementar.
EMPRESAS VENCEDORAS:
**LORRENÇA E COMÉRCIO SL LTDA ME - VENCEDORA DOS ITENS 1,5,8,11,12,16,17,18,19,20 DO LOTE 001 E ITENS 5,8,10 DO LOTE 002 E ITENS 3,10,11,14,16,17,18,19,22,23,24,27,28,29,31 DO LOTE 003 NO VALOR TOTAL DE R\$ 4.063,87 (quatro mil e cinquenta e três reais e oitocentos e sessenta e sete centavos).
**UNHA & COR LTDA - ME - VENCEDORA DOS ITENS 2,3,4,6,7,9,16,13,14,15 DO LOTE 001 E ITENS 1,2,3,4,6,7,9,11,12,13,14 DO LOTE 002 E ITENS 1,2,3,4,6,7,9,11,12,13,14,15,16,17,18,19,20,21,25,26 DO LOTE 003 E ITENS DO LOTE 004 E 005 NO VALOR DE R\$ 4.902,84 (quatro mil e novecentos e dois reais e oitenta e quatro centavos).
Santo Antonio do Sudoeste, Estado do Paraná, em 30/10/2017.
HELLEN MARINA PRUNZEL - Pregoeira****

ESTADO DO PARANÁ
PREFEITURA DE SANTO ANTONIO DO SUDOESTE
EXTRATO DO CONTRATO Nº 084/2017
Processo dispensa nº 677/2017
CONTRATANTE: MUNICÍPIO DE SANTO ANTONIO DO SUDOESTE
CONTRATADA: HLEBS - ORGANIZAÇÕES ESPORTIVAS LTDA - ME - CNPJ Nº 15.738.988/0001-34
Representante: NILSON JULIANO HLEBS - CPF nº 016.602.549-89
OBJETO: Contratação de empresa especializada para realização do 2º Elapa Regional do II Sudoeste Maranhão Bhs a ser realizado neste município. **VALOR TOTAL: R\$ 8.250,00 (Seis Mil, Duzentos e Cinquenta Reais)**
VIGÊNCIA: 30/10/2018
Santo Antonio do Sudoeste, em 31/10/2017.
ZELIRIO PERON FERRARI - PREFEITO MUNICIPAL

ESTADO DO PARANÁ
PREFEITURA MUNICIPAL DE BARRAÇÃO
EXTRATO DO SEGUNDO TERMO ADITIVO AO CONTRATO PREGÃO PRESENCIAL Nº 116/2017.
CONTRATO: Nº 071/2017.
CONTRATANTE: Município de Barração/PR.
CONTRATADA: Riser Paulo Martins - EPP
OBJETO: O valor constante da Cláusula Segunda do contrato anexo, fica acrescido do valor relativo ao presente termo aditivo de R\$ 2.518,72 (dois mil e quinhentos e dezoito reais e setenta e oito centavos).

ESTADO DO PARANÁ
PREFEITURA MUNICIPAL DE BARRAÇÃO
EXTRATO DO CONTRATO TOMADA DE PREÇOS Nº 005/2017.
CONTRATO: Nº 119/2017.
CONTRATANTE: MUNICÍPIO DE BARRAÇÃO/PR
CONTRATADA: ALINE DOS SANTOS LOPES.
OBJETO: Prestação de serviços de lavagem dos veículos (ambulância, van e automóvel) pertencentes à frota do Município de Barração/PR - VALOR: R\$ 26,00, 00 (dois e seis mil reais). VIGENCIA: Doze meses.

ESTADO DO PARANÁ
PREFEITURA DE SANTO ANTONIO DO SUDOESTE
EXTRATO DO CONTRATO Nº 243/2017
PREGÃO PRESENCIAL Nº 085/2017
CONTRATANTE: MUNICÍPIO DE SANTO ANTONIO DO SUDOESTE - PR
CONTRATADA: UNHA & COR LTDA - ME
CNPJ Nº 17.513.233/0002-71
Representante: LUIZ EDUARDO DOS SANTOS BOQUIMAN
CPF nº 354.851.848-06
OBJETO: Aquisição de material para as oficinas de Manicure, Pedicure e Cabeleireiro. **VALOR TOTAL: R\$ 4.902,84 (Quatro Mil, Novecentos e Dois Reais e Oitenta e Quatro Centavos)**
VIGÊNCIA: 30/10/2018
Santo Antonio do Sudoeste, em 30/10/2017.
ZELIRIO PERON FERRARI - PREFEITO MUNICIPAL

Santo Antonio do Sudoeste, Estado do Paraná, em 31/10/2017.

HELLEN MARINA PRUNZEL

Pregoeira

Publicado por:

Hellen Marina Prunzel

Código Identificador:D35F9204

**DEPARTAMENTO DE LICITAÇÕES
TERMO DE HOMOLOGAÇÃO**

PREGÃO PRESENCIAL Nº 084/2017 - Processo nº 675/2017

OBJETO: AQUISIÇÃO DE MÁQUINA AGRÍCOLA (RETROESCAVADEIRA) - CONTRATO DE REPASSE Nº 844266/2017/MAPA/CAIXA - PROCESSO Nº 2608.1041977-65/2017.

CRITÉRIO DE JULGAMENTO DAS PROPOSTAS: Menor Preço, Por item

FUNDAMENTAÇÃO LEGAL: Lei Federal nº. 10.520, de 17 de julho de 2002; Decreto Municipal nº. 2.317/2006 de 26 de maio de 2006, aplicando-se no que couberem, as disposições contidas na Lei Federal nº. 8.666, de 21 de junho de 1993, Lei Complementar nº 123/2006 alterada pela Lei Federal nº 147/2014 e legislação complementar.

EMPRESA VENCEDORA – preço por ITEM.

ENDEPÇAS EQUIPAMENTOS LTDA									
Lote	Item	Produto/Serviço	Marca	Modelo	Unidade	Quantidade	Preço	Preço total	
1	1	RETROESCAVADEIRA NOVA Modelo 4x4, potência mínima de 92 HP, do mesmo fabricante com transmissão de 4 velocidades sincronizadas a flutuante a ré, tração nas 4 rodas, cabine fechada, com ar condicionado. Capacidade de Carga útil correspondente de no máximo 3.500 kg, tanque de operador com suspensão mecânica e múltiplas opções, taxa cento de segurança. Peso operacional mínimo de 7.000 Kg.	FCB	3CX	UN	1,00	193.900,00	193.900,00	
TOTAL:								193.900,00	

Homologo a presente licitação,

Santo Antonio do Sudoeste - PR, em 31/10/2017.

ZELIRIO PERON FERRARI

Prefeito Municipal

Publicado por:

Hellen Marina Prunzel

Código Identificador:F7A6A1FB

**DEPARTAMENTO DE LICITAÇÕES
TERMO DE HOMOLOGAÇÃO PROCESSO DE DISPENSA Nº 17/2017**

OBJETO: Contratação de empresa especializada para realização da 7ª Etapa Regional do II Sudoeste Marathon Bike a ser realizada neste município. Em cumprimento ao disposto no art. 109, parágrafo 1 da Lei Federal nº 8.666/93, torna-se público o resultado da licitação em epígrafe, apresentando o vencedor pelo critério de menor preço por item.

KLEBS - ORGANIZAÇÕES ESPORTIVAS LTDA - ME									
Lote	Item	Produto/Serviço	Marca	Modelo	Unidade	Quantidade	Preço	Preço total	
1	1	COMPREENSIA ELETRÔNICA DE CHIP Serviço para realização da prova pedalar: configuração eletrônica de chip, com sensor para realizar o teste de cada chip.			SERV	1,00	400,00	400,00	
1	2	FORNECIMENTO DE KIT CRONOMETRAGEM COM CHIP Serviço para realização de prova de maratona bike com fornecimento de kit de cronometragem descentralizada, incluindo envelope com aplicativo impresso no verso, chip descartável e placa de bike.			SERV	1,00	1.200,00	1.200,00	
1	3	FORNECIMENTO RELATÓRIO DE INSCRIÇÕES E CLASSIFICAÇÕES Fornecimento de relatório de inscrições por prova para a entrega de resultados. Resultados das 10 primeiras colocadas de cada categoria, em tempo hábil para prestação. Entrega dos kits até 24 horas do dia anterior a realização do evento.			SERV	1,00	850,00	850,00	
1	4	LOCAÇÃO DE TAPETE E ANTENA PARA CRONOMETRAGEM Serviço para realização de prova de maratona bike: locação de tapete e antena para cronometragem de largada e chegada com 84 metros de comprimento no mesmo ponto.			SERV	1,00	2.450,00	2.450,00	
1	5	PÓRTICO INFLÁVEL Pânico Inflável de 4x3 metros			LN	1,00	350,00	350,00	
1	6	PROCESSAMENTO E ARMAZENAMENTO DE INSCRIÇÕES Processamento e armazenamento de inscrição para a prova através de planilha de internet a partir de 01 de novembro. E 01 relógio para o público com cronômetro digital.			SERV	1,00	1.000,00	1.000,00	
TOTAL:								6.250,00	

Homologo a presente licitação,

Santo Antonio do Sudoeste, em 31 de outubro de 2017.

ZELIRIO PERON FERRARI

Prefeito Municipal

Publicado por:

Hellen Marina Prunzel

Código Identificador:2868C7BD



Município de Santo Antonio do Sudoeste

Estado Do Paraná

224

9

Contrato de fornecimento nº 244/2017, que entre si celebram de um lado o MUNICÍPIO DE SANTO ANTONIO DO SUDOESTE e de outro lado ENGEPEÇAS EQUIPAMENTOS LTDA

Pelo presente instrumento particular que firma de um lado, o MUNICÍPIO DE SANTO ANTONIO DO SUDOESTE, estado do Paraná, com sede na Avenida Brasil, 621, centro, CEP - 85.710-000, inscrito no CNPJ/MF sob o nº 75.927.582/0001-55, neste ato representado pelo Prefeito Municipal, senhor ZELIRIO PERON FERRARI e abaixo assinado, doravante designado CONTRATANTE e de outro **ENGEPEÇAS EQUIPAMENTOS LTDA**, inscrita no CNPJ sob o nº 05.063.653/0001-33, com sede na cidade de Curitiba/PR, doravante designada CONTRATADA, estando as partes sujeitas as normas da Lei 8.666/93 e suas alterações subsequentes, ajustam o presente contrato em decorrência da licitação realizada através do **PREGÃO PRESENCIAL Nº 084/2017**, mediante as seguintes cláusulas e condições.

CLÁUSULA PRIMEIRA - DO OBJETO

O objeto do presente termo é AQUISIÇÃO DE MÁQUINA AGRÍCOLA (RETROESCAVADEIRA) - CONTRATO DE REPASSE Nº 844266/2017/MAPA/CAIXA - PROCESSO Nº 2608.1041977-65/2017., conforme especificações, características e quantidades abaixo:

ITENS								
Lote	Item	Código do produto/serviço	Descrição do produto/serviço	Marca do produto	Unidade de medida	Quantidade	Preço unitário	Preço total
LOTE: 001 - Lote 001	1	2372	RETROESCAVADEIRA NOVA Modelo 4x4, potência mínima de 92 HP, do mesmo fabricante com transmissão de 4 velocidades sincronizadas a frente e a ré, tração nas 4 rodas, cabine fechada, com ar condicionado. Capacidade de Caçamba carregadeira de no mínimo 0,90 m³, banco do operador com suspensão mecânica e múltiplos ajustes, com cinto de segurança. Peso operacional mínimo de 7.000 Kg.	JCB	UN	1,00	193.800,00	193.800,00
TOTAL								193.800,00

PARÁGRAFO ÚNICO - O fornecimento deverá ser em estrita obediência ao presente Contrato, assim como ao Edital do **PREGÃO PRESENCIAL Nº 084/2017**, observadas as especificações disponibilizadas no referido instrumento.

CLÁUSULA SEGUNDA - DO PREÇO

O preço ajustado ao qual o CONTRATANTE se obriga a adimplir e o CONTRATADO concorda em receber é de R\$ 193.800,00(Cento e Noventa e Três Mil e Oitocentos Reais).

PARÁGRAFO PRIMEIRO - O pagamento de quaisquer taxas ou emolumentos concernentes ao objeto do presente contrato será de responsabilidade exclusiva da CONTRATADA, bem como demais encargos inerentes e necessários para a completa execução das suas obrigações assumidas pelo presente contrato.

PARÁGRAFO SEGUNDO - O preço estabelecido no presente contrato somente sofrerá reajuste baseado nos art. 05, 40 e 54 da Lei Federal 8.666/93 e alterações posteriores.

**Município de Santo Antonio do Sudoeste**

Estado Do Paraná

CLÁUSULA TERCEIRA - DO PAGAMENTO

O pagamento do valor devido será realizado após liberação do recurso e entrega do bem, mediante a apresentação da nota fiscal respectiva.

PARÁGRAFO PRIMEIRO - As faturas deverão ser apresentadas pela CONTRATADA ao CONTRATANTE, em 01(uma) via, devidamente regularizada nos seus aspectos formais e legais.

PARÁGRAFO SEGUNDO - Nenhum pagamento pelo CONTRATANTE isentará a CONTRATADA das responsabilidades assumidas na forma deste contrato, independente de sua natureza, nem implicará na aprovação definitiva do recebimento da mercadoria.

PARÁGRAFO TERCEIRO - Caso seja apurada alguma irregularidade na fatura apresentada ao

CONTRATANTE, o pagamento será susinado até que as providências pertinentes tenham sido tomadas por parte da CONTRATADA, para o saneamento da irregularidade.

PARÁGRAFO QUARTO - As faturas deverão ser entregues e protocoladas na sede do CONTRATANTE, no endereço descrito no preâmbulo deste contrato, durante o horário de expediente.

PARÁGRAFO QUINTO - **Os pagamentos serão realizados na sede do CONTRATANTE, após regular e devido processamento, através de depósito em conta corrente .**

PARÁGRAFO SEXTO - Os recursos destinados ao pagamento do objeto de que trata o edital **PREGÃO PRESENCIAL N° 084/2017** e consequente contrato, são provenientes da receita do município e os recursos orçamentários correrão por conta do projeto/atividade:

RECURSOS ORÇAMENTÁRIOS -

DOTAÇÕES				
Conta da despesa	Funcional programática	Fonte de recurso	Natureza da despesa	Grupo da fonte
3590	11.004.20.606.2001.1063	0	4.4.90.52.00.00	Do Exercício

PARÁGRAFO SÉTIMO - A CONTRATADA deverá apresentar juntamente com a Nota Fiscal/Fatura, as certidões comprovando a sua situação regular perante a Seguridade Social - INSS e ao Fundo de Garantia por Tempo de Serviço - FGTS e CNDT - Certidão Negativa de Débitos Trabalhistas.

CLÁUSULA QUARTA - DA VIGÊNCIA, DO LOCAL E DO PRAZO DE ENTREGA

O presente Contrato terá sua vigência de 12 (doze) meses, contados a partir da assinatura.

PARÁGRAFO PRIMEIRO - O objeto da presente licitação deverá ser entregue no **prazo de 30 Dias**, contados da data de solicitação de compra, da seguinte forma:

Local: conforme descrito na autorização de compra, ao servidor e fiscal de contrato designado pela administração municipal.

CLÁUSULA QUINTA - DOS DIREITOS E RESPONSABILIDADES DAS PARTES

Constituem direitos do CONTRATANTE receber o objeto deste Contrato nas condições ajustadas e da CONTRATADA perceber o valor pactuado na forma e prazo estabelecidos

PARÁGRAFO PRIMEIRO - Constituem obrigações do CONTRATANTE:

a) efetuar o pagamento ajustado;

b) esclarecer à CONTRATADA toda e qualquer dúvida, em tempo hábil, com relação ao



Município de Santo Antônio do Sudoeste

Estado Do Paraná

fornecimento;

c) manter, sempre por escrito com a CONTRATADA, os entendimentos sobre o objeto contratado.

PARÁGRAFO SEGUNDO - Constituem obrigações da CONTRATADA:

a) Entregar o objeto, de acordo com as especificações do Anexo I do Edital do **PREGÃO PRESENCIAL Nº 084/2017** e do Parágrafo Único da Cláusula Primeira deste instrumento;

b) Responsabilizar-se por todos os custos para o cumprimento da prestação obrigacional, incluindo mão-de-obra, seguros, encargos sociais, tributos, transporte e outras despesas necessárias para o fornecimento do objeto do Contrato;

c) Responsabilizar-se pela integral prestação contratual, inclusive quanto às obrigações decorrentes da inobservância da legislação em vigor;

d) Atender aos encargos trabalhistas;

e) Assumir total responsabilidade pelos danos causados ao CONTRATANTE ou a terceiros, por si ou por seus representantes, na execução do objeto contratado, isentando o CONTRATANTE de toda e qualquer reclamação que possa surgir em decorrência dos mesmos;

f) Reconhecer o direito do CONTRATANTE de solicitar o material, sempre que julgar necessário;

g) Manter, sempre por escrito com o CONTRATANTE, os entendimentos sobre o objeto contratado ressalvados os casos determinados pela urgência dos mesmos, cujos entendimentos verbais deverão ser confirmados por escrito, dentro do prazo máximo de 03 (três) dias úteis;

h) Manter todas as condições exigidas para habilitação e qualificação exigidas no Edital do **PREGÃO PRESENCIAL Nº 084/2017**, durante a vigência do Contrato.

CLÁUSULA SEXTA - DAS PENAS PELA INADIMPLÊNCIA

A CONTRATADA sujeitar-se-á, em caso de inadimplemento de suas obrigações, definidas no edital e neste contrato ou em outros que o complementem, as seguintes multas, sem prejuízo das sanções legais da lei nº 8.666/93 e responsabilidades civil e criminal:

a) - Advertência;

b) - 0,5% (cinco décimos por cento) por dia de atraso, na entrega do objeto licitado, calculado sobre o valor correspondente à parte inadimplida;

c) - O atraso, para efeito de cálculo da multa mencionada no subitem anterior será contado em dias corridos, a partir do 1º dia útil subsequente ao término do prazo ajustado;

d) - 20% (vinte por cento) sobre o valor constante do Contrato, pelo descumprimento de qualquer cláusula contratual, exceto prazo de entrega;

e) - Caso a vencedora não efetue a entrega do objeto, incidirá multa de 20% (vinte por cento) sobre o valor da respectiva nota de empenho, por inexecução total do objeto, sem prejuízo das outras sanções cabíveis.

f) - a multa será descontada dos créditos constantes da fatura, ou outra forma de cobrança administrativa ou judicial.

CLÁUSULA SÉTIMA - DAS ALTERAÇÕES CONTRATUAIS

A CONTRATADA fica obrigada a aceitar, nas mesmas condições contratuais os acréscimos



Município de Santo Antonio do Sudoeste

Estado Do Paraná

227

f

ou supressões contratuais que se fizerem necessárias em até 25% (vinte e cinco por cento) do valor inicial atualizado do Contrato.

CLÁUSULA OITAVA - DA RESCISÃO

O presente contrato poderá ser rescindido de pleno direito pelo CONTRATANTE, independentemente de notificação Judicial da CONTRATADA, nas seguintes hipóteses:

- a) Infringência de qualquer obrigação ajustada.
- b) Liquidação amigável ou judicial, concordata ou falência da CONTRATADA.
- c) Se a CONTRATADA, sem prévia autorização do CONTRATANTE, transferir, caucionar ou transacionar qualquer direito decorrente deste contrato.
- d) Os demais mencionados no Artigo 78 da Lei nº 8.666/93.

PARÁGRAFO PRIMEIRO - A CONTRATADA, indenizará o CONTRATANTE por todos os prejuízos que esta vier a sofrer em decorrência da rescisão por inadimplemento de suas obrigações contratuais.

PARÁGRAFO SEGUNDO - Caso ocorra a rescisão do Contrato, o CONTRATANTE, pagará à CONTRATADA, apenas os valores dos materiais entregues e aceitos até a data respectiva.

CLÁUSULA NONA - DA LEGISLAÇÃO APLICÁVEL

O presente instrumento contratual rege-se pelas disposições expressas na Lei nº 8.666, de 21.06.1993 e suas alterações posteriores, na Lei nº 8.078, de 11.09.1990 - Código de Defesa do Consumidor, no Código Civil Brasileiro, no Código Comercial Brasileiro e em outras referentes ao objeto, ainda que não explicitadas.

CLÁUSULA DÉCIMA - DA TRANSMISSÃO DE DOCUMENTOS

A troca eventual de documentos e cartas entre o CONTRATANTE e a CONTRATADA será feita por meio de protocolo. Nenhuma outra forma será considerada como prova de entrega de documentos ou cartas.

CLÁUSULA DÉCIMA PRIMEIRA - DA PUBLICIDADE

Uma vez firmado, o extrato do presente Contrato será publicado no periódico dos Atos Oficiais do Município de Santo Antonio do Sudoeste - PR, pelo CONTRATANTE, em cumprimento ao disposto no art. 61, § 1º, da Lei 8.666/93.

CLÁUSULA DÉCIMA SEGUNDA - DAS DISPOSIÇÕES GERAIS

Ao presente contrato se aplicam as seguintes disposições gerais:

- a) Em ocorrendo a rescisão do presente contrato, em razão do inadimplemento de obrigações da CONTRATADA, esta ficará impedida de participar de novos contratos com o CONTRATANTE, bem como sofrerá as penalidades previstas no Artigo nº 87 da Lei 8.666/93.
- b) A CONTRATADA assume exclusiva e integral responsabilidade pelo cumprimento de todas as obrigações decorrentes da execução deste contrato, sejam de natureza trabalhista, previdenciária, comercial, civil, penal ou fiscal, inexistindo solidariedade do CONTRATANTE relativamente a esses encargos, inclusive os que eventualmente advirem de prejuízos causados a terceiros.
- c) o fiscal responsável pela execução do contrato será o senhor(a) **CLAUDIO ALCEMIR ROSA DE OLIVEIRA**.



Município de Santo Antonio do Sudoeste

Estado Do Paraná

228

CLÁUSULA DÉCIMA TERCEIRA - DAS PARTES INTEGRANTES

As condições estabelecidas no edital **PREGÃO PRESENCIAL Nº 084/2017** e na proposta apresentada pela CONTRATADA, são partes integrantes deste instrumento, independentemente de transcrição.

PARÁGRAFO ÚNICO - Serão incorporadas a este contrato, mediante termos aditivos quaisquer modificações que venham a ser necessários durante a sua vigência, decorrentes das obrigações assumidas pela CONTRATANTE e CONTRATADA, tais como a prorrogação de prazos e normas gerais de serviços.

CLÁUSULA DÉCIMA QUARTA - DA SUCESSÃO E DO FORO

As partes firmam o presente instrumento em 03 (três) vias (impressas por sistema eletrônico de dados) de igual teor e forma, na presença das 02(duas) testemunhas abaixo, obrigando-se por si e seus sucessores, ao fiel cumprimento do que ora ficou ajustado, elegendo para Foro do mesmo a Comarca de Santo Antonio do Sudoeste, estado do Paraná, não obstante qualquer mudança de domicílio da CONTRATADA, que em razão disso é obrigada a manter um representante com plenos poderes para receber notificações, citação inicial e outras em direito permitidas neste referido foro.

Santo Antonio do Sudoeste, 31 de outubro de 2017

ZELÍRIO PERON FERRARI
Prefeito Municipal

ENGEPEÇAS EQUIPAMENTOS LTDA
CNPJ Nº: 05.063.653/0001-33
ANTONIO GILBERTO GUIA
CPF Nº: 456.760.209-97

Testemunhas:

BERNARDETE DE FATIMA TONELLO ORTOLAN
CPF Nº: 717.604.079-68

JULIANA DE SOUZA
CPF Nº: 072.037.549-52



Município de Santo Antonio do Sudoeste

Estado Do Paraná

9

EXTRATO DO CONTRATO Nº 244/2017

PREGÃO PRESENCIAL Nº 084/2017

CONTRATANTE: MUNICÍPIO DE SANTO ANTONIO DO SUDOESTE - PR

CONTRATADA: ENGEPEÇAS EQUIPAMENTOS LTDA

CNPJ Nº 05.063.653/0001-33

Representante: ANTONIO GILBERTO GUIA

CPF nº 456.760.209-97

OBJETO: AQUISIÇÃO DE MÁQUINA AGRÍCOLA (RETROESCAVADEIRA) - CONTRATO DE REPASSE Nº 844266/2017/MAPA/CAIXA - PROCESSO Nº 2608.1041977-65/2017..

VALOR TOTAL: R\$ 193.800,00 (Cento e Noventa e Três Mil e Oitocentos Reais)

VIGÊNCIA: 30/10/2018

Santo Antonio do Sudoeste, em 31/10/2017.

ZELIRIO PERON FERRARI - PREFEITO MUNICIPAL

CERTIDÃO DE PUBLICAÇÃO
DATA: 02/11/2017
JORNAL: Tribuna Regional
EDIÇÃO: 1338
DIRETOR RESPONSÁVEL: [assinatura]

CERTIDÃO DE PUBLICAÇÃO
DATA: 03/11/2017
JORNAL: AMP
EDIÇÃO: 1372
DIRETOR RESPONSÁVEL: [assinatura]

ESTADO DO PARANÁ
PREFEITURA DE SANTO ANTONIO DO SUDOESTE
EXTRATO DO CONTRATO Nº 24/2017
PREGÃO PRESENCIAL Nº 040/2017

CONTRATANTE: MUNICÍPIO DE SANTO ANTONIO DO SUDOESTE - PR
CONTRATADA: ENGEPEÇAS EQUIPAMENTOS LTDA
CNPJ Nº 05.063.653/0001-35
Representante: ANTONIO GILBERTO GUIA
CPF Nº 458.780.209-07

OBJETO: AQUISIÇÃO DE MÁQUINA AGRÍCOLA (PREFEISCAVADEIRA) - CONTRATO DE REPASSE Nº 844268/2017/MAFUCABIA - PROCESSO Nº 2608.1941977-65/2017.

VALOR TOTAL: R\$ 103.690,00 (Cento e Noventa e Três Mil e Oitocentos e Noventa) - VIGÊNCIA: 30/10/2018

Santo Antonio do Sudoeste, em 31/10/2017.
ZELIRIO PERON FERRARI - PREFEITO MUNICIPAL

ESTADO DO PARANÁ
PREFEITURA MUNICIPAL DE BARRAÇÃO
TOMADA DE PREÇO Nº 033/2017
PROCESSO Nº 07/12017 - HOMOLOGAÇÃO E ADJUDICAÇÃO

Expede o prazo recanal, torna-se pública a homologação e adjudicação do objeto do procedimento licitatório, na modalidade TOMADA DE PREÇO Nº 033/2017, de 01 de Novembro de 2017, do tipo Menor Preço, a empresa: KFX PRE FABRICADOS E MATERIAS DE CONSTRUÇÃO - EIRELI - ME.

Barracão PR, 01 de Novembro de 2017.
MARCO AURELIO ZANDONI - PREFEITO MUNICIPAL

ESTADO DO PARANÁ
PREFEITURA MUNICIPAL DE BARRAÇÃO
PREGÃO PRESENCIAL Nº 040/2017
PROCESSO Nº 820/2017 - HOMOLOGAÇÃO

Expede o prazo recanal, torna-se pública a homologação do objeto do procedimento licitatório, na modalidade PREGÃO PRESENCIAL Nº 040/2017, de 10 de Outubro de 2017, do tipo Menor Preço, as empresas: FLAVIO LUCIANO RODRIGUES, vencedora das itens nº 01, 03 e 04; RAUL INDUSTRIA E COMERCIO LTDA - EPP, vencedora do item nº 02.

Barracão PR, 31 de Outubro de 2017.
MARCO AURELIO ZANDONI - PREFEITO MUNICIPAL

ESTADO DO PARANÁ
PREFEITURA DE SANTO ANTONIO DO SUDOESTE
EXTRATO ADITIVO Nº 1 DO CONTRATO ADMINISTRATIVO Nº 670017 - Pregão nº 32/2017

OBJETO: Contratação de empresa especializada para coleta, transporte, armazenamento, isolamento e destinação final do lixo hospitalar para a Secretaria Municipal de Saúde do município.

CONTRATANTE: MUNICÍPIO DE SANTO ANTONIO DO SUDOESTE - PR
CONTRATADA: SABA ECOLOGICO TRANSPORTE DE LIXO LTDA.
VALOR: R\$ 8.317,34
DATA DA ASSINATURA: 30/10/2017

Pela assinatura: ZELIRIO PERON FERRARI - Prefeito Municipal e pelo contratante: ADRIANA SALLUMANN - Representante Legal

ESTADO DO PARANÁ
PREFEITURA MUNICIPAL DE BARRAÇÃO
EXTRATO DE CONTRATO
PREGÃO PRESENCIAL Nº 040/2017
CONTRATO Nº 120/2017

CONTRATANTE: MUNICÍPIO DE BARRAÇÃO PR
CONTRATADA: PONTOCOM BRINDES LTDA - ME

OBJETO: Aquisição de camisetas para atender Campanha Semana do Doador de Sangue promovida pela Secretaria Municipal de Saúde do Município de Barracão PR.

VALOR: R\$ 2.798,00 (dois mil e setecentos e noventa e sete reais).
VIGÊNCIA: Sete meses.

ESTADO DO PARANÁ
PREFEITURA DE SANTO ANTONIO DO SUDOESTE
EXTRATO DO CONTRATO Nº 241/2017
PREGÃO PRESENCIAL Nº 055/2017

CONTRATANTE: MUNICÍPIO DE SANTO ANTONIO DO SUDOESTE - PR
CONTRATADA: LOTERICA E COMERCIO SIL TDA ME
CNPJ Nº 15.682.553/0001-14
Representante: GLEYTON RICARDO LAZAROTTO
CPF Nº 684.961.571-87

OBJETO: Aquisição de materiais para as oficinas de Maritima, Pedagogia e Cabelonaria.

VALOR TOTAL: R\$ 4.852,97 (Quatro Mil e Cinqüenta e Três Reais e Noventa e Sete Centavos) - VIGÊNCIA: 29/10/2018

Santo Antonio do Sudoeste, em 30/10/2017.
ZELIRIO PERON FERRARI - PREFEITO MUNICIPAL

ESTADO DO PARANÁ
PREFEITURA MUNICIPAL DE BARRAÇÃO
RATIFICAÇÃO DA OBRIGATORIEDADE DE LICITAÇÃO Nº 005/2017
PROCESSO Nº 083/2017

MARCO AURELIO ZANDONI, Prefeito Municipal de Barracão, Estado do Paraná, no uso das atribuições legais que lhe foram conferidas pela legislação vigente, em cumprimento ao disposto no art. 26 da Lei Nº 8.666/93 RATIFICO e processo de licitação de Licitação Nº 005/2017.

Publicado em: Barracão PR, 31 de Outubro de 2017.
MARCO AURELIO ZANDONI - PREFEITO MUNICIPAL

QUER CORRER?
VAI PRO PARQUE.

TRÁNSITO
BOM
VOCÊ
QUE FAZ

Tribuna
Regional

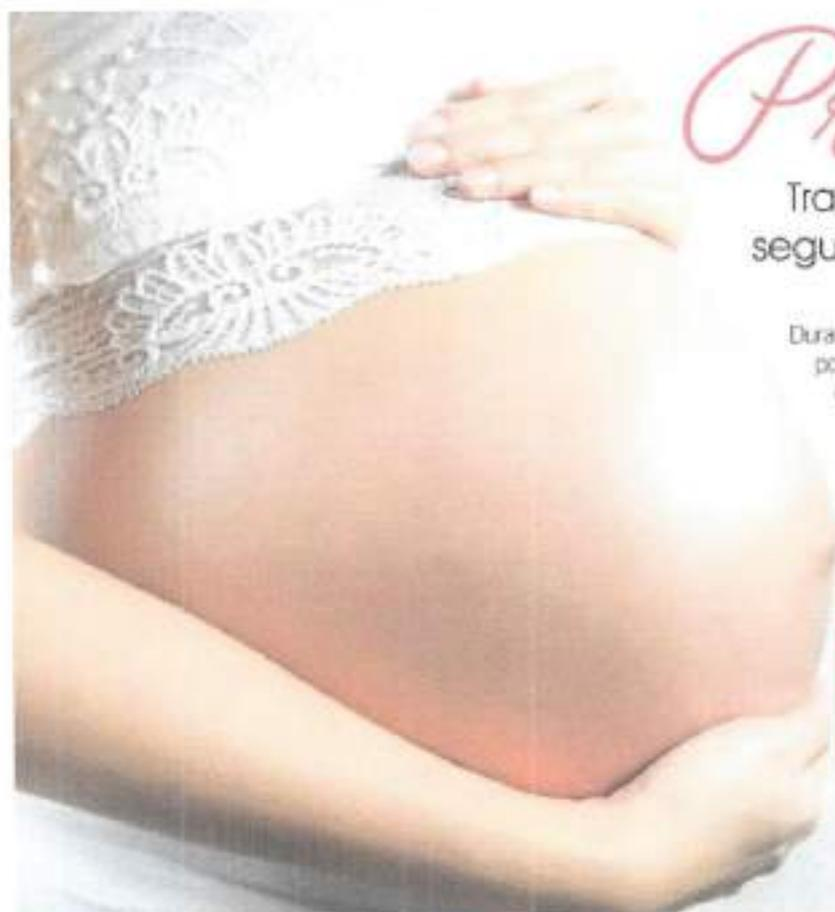

Pré-natal

Tranquilidade para você,
segurança para o seu bebê.

Durante o Pré-natal, com os exames médicos, é possível identificar e reduzir muitos problemas de saúde que costumam atingir a mãe e seu bebê.

As futuras mães também recebem informações sobre cuidados necessários para uma gravidez saudável, como a importância de manter uma alimentação balanceada, praticar exercícios físicos regulares e evitar o alcoolismo e o tabagismo.

Busque atendimento e mais informações sobre o pré-natal através do Sistema Único de Saúde no seu Município. É gratuito e necessário para uma gestação tranquila.

SECRETARIA MUNICIPAL DE SAÚDE DE
SALTINHO

DEPARTAMENTO DE LICITAÇÕES
EXTRATO DO CONTRATO Nº 241/2017 PREGÃO
PRESENCIAL Nº 085/2017

CONTRATANTE: MUNICÍPIO DE SANTO ANTONIO DO SUDOESTE - PR
CONTRATADA: LOTERICA E COMERCIO SL TDA ME
CNPJ Nº 15.082.583/0001-14
Representante: CLEYTON RICARDO LAZAROTTO
CPF nº 884.567.571-87
OBJETO: Aquisição de materiais para as oficinas de Manicure, Pedicure e Cabelereiro.
VALOR TOTAL: R\$ 4.053,97 (Quatro Mil e Cinqüenta e Três Reais e Noventa e Sete Centavos)
VIGÊNCIA: 29/10/2018

Santo Antonio do Sudoeste, em 30/10/2017.

ZELIRIO PERON FERRARI
Prefeito Municipal

Publicado por:
Hellen Marina Prunzel
Código Identificador:146EEAE1

DEPARTAMENTO DE LICITAÇÕES
EXTRATO DO CONTRATO Nº 242/2017 PREGÃO
PRESENCIAL Nº 085/2017

CONTRATANTE: MUNICÍPIO DE SANTO ANTONIO DO SUDOESTE - PR
CONTRATADA: UNHA & COR LTDA - ME
CNPJ Nº 17.513.233/0002-71
Representante: LUIS EDUARDO DOS SANTOS BOQUIMPANI
CPF nº 354.861.848-08
OBJETO: Aquisição de materiais para as oficinas de Manicure, Pedicure e Cabelereiro.
VALOR TOTAL: R\$ 4.902,84 (Quatro Mil, Novecentos e Dois Reais e Oitenta e Quatro Centavos)
VIGÊNCIA: 29/10/2018

Santo Antonio do Sudoeste, em 30/10/2017.

ZELIRIO PERON FERRARI
Prefeito Municipal

Publicado por:
Hellen Marina Prunzel
Código Identificador:E8CEF6DF

DEPARTAMENTO DE LICITAÇÕES
EXTRATO DO CONTRATO Nº 0243/2017 PROCESSO
DISPENSA Nº 017/2017

CONTRATANTE: MUNICÍPIO DE SANTO ANTONIO DO SUDOESTE - PR
CONTRATADA: KLEBIS - ORGANIZAÇÕES ESPORTIVAS LTDA - ME
CNPJ Nº 15.738.985/0001-24
Representante: NILSON JULIANO KLEBIS
CPF nº 019.620.649-99
OBJETO: Contratação de empresa especializada para realização da 7ª Etapa Regional do II Sudoeste Marathon Bike a ser realizada neste município.
VALOR TOTAL: R\$ 6.250,00 (Seis Mil, Duzentos e Cinqüenta Reais)
VIGÊNCIA: 30/10/2018

Santo Antonio do Sudoeste, em 31/10/2017.

ZELIRIO PERON FERRARI
Prefeito Municipal

Publicado por:
Hellen Marina Prunzel
Código Identificador:0B170851

DEPARTAMENTO DE LICITAÇÕES
EXTRATO DO CONTRATO Nº 244/2017 PREGÃO
PRESENCIAL Nº 084/2017

CONTRATANTE: MUNICÍPIO DE SANTO ANTONIO DO SUDOESTE - PR
CONTRATADA: ENGEPEÇAS EQUIPAMENTOS LTDA
CNPJ Nº 05.063.653/0001-33
Representante: ANTONIO GILBERTO GUIA
CPF nº 456.760.209-97
OBJETO: AQUISIÇÃO DE MÁQUINA AGRÍCOLA (RETROESCAVADEIRA) - CONTRATO DE REPASSE Nº 844266/2017/MAPA/CAIXA - PROCESSO Nº 2608.1041977-65/2017.
VALOR TOTAL: R\$ 193.800,00 (Cento e Noventa e Três Mil e Oitocentos Reais)
VIGÊNCIA: 30/10/2018

Santo Antonio do Sudoeste, em 31/10/2017.

ZELIRIO PERON FERRARI
Prefeito Municipal

Publicado por:
Hellen Marina Prunzel
Código Identificador:12280587

DEPARTAMENTO DE LICITAÇÕES
TERMO DE HOMOLOGAÇÃO

PREGÃO PRESENCIAL Nº 085/2017 - Processo nº 682/2017
OBJETO: Aquisição de materiais para as oficinas de Manicure, Pedicure e Cabelereiro

CRITÉRIO DE JULGAMENTO DAS PROPOSTAS: Menor Preço, Por item
FUNDAMENTAÇÃO LEGAL: Lei Federal nº. 10.520, de 17 de julho de 2002; Decreto Municipal nº. 2.317/2006 de 26 de maio de 2006, aplicando-se no que couberem, as disposições contidas na Lei Federal nº. 8.666, de 21 de junho de 1993, Lei Complementar nº 123/2006 alterada pela Lei Federal nº 147/2014 e legislação complementar.
EMPRESAS VENCEDORAS
LOTERICA E COMERCIO SL LTDA ME – VENCEDORA DOS ITENS 1, 5, 9, 11, 12, 16, 17, 18, 19, 20 DO LOTE 001 E ITENS 5, 8, 10 DO LOTE 002 E ITENS 5, 10, 11, 14, 16, 17, 18, 19, 22, 23, 24, 27, 28, 29, 30, 31 DO LOTE 003 NO VALOR TOTAL DE R\$ 4.053,97 (quatro mil e cinquenta e três reais e noventa e sete centavos).
UNHA & COR LTDA – ME – VENCEDORA DOS ITENS 2, 3, 4, 6, 7, 8, 10, 13, 14, 15 DO LOTE 001 E ITENS 1, 2, 3, 4, 6, 7, 9, 11, 12, 13, 14 DO LOTE 002 E ITENS 1, 2, 3, 4, 6, 7, 8, 9, 12, 13, 15, 20, 21, 25, 26 DO LOTE 003 E ITENS DO LOTE 004 E 005 NO VALOR DE R\$ 4.902,84 (quatro mil e novecentos e dois reais e oitenta e quatro centavos).

Homologo a presente licitação,

Santo Antonio do Sudoeste - PR, em 31 de outubro de 2017.

ZELIRIO PERON FERRARI
Prefeito Municipal

Publicado por:
Hellen Marina Prunzel
Código Identificador:30933788

ESTADO DO PARANÁ
PREFEITURA MUNICIPAL DE SÃO JERÔNIMO DA SERRA

SECRETARIA MUNICIPAL DE ADMINISTRAÇÃO
DECRETO Nº. 130/2017

PREFEITO MUNICIPAL DE SÃO JERÔNIMO DA SERRA – ESTADO DO PARANÁ, NO USO DE SUAS ATRIBUIÇÕES LEGAIS,